

採寸方法

商品幅(W)は、取付け開口と同寸法にしてください。商品高さ(H)は、取付け場所の高さから20mmを差し引いてください。幅(W)、高さ(H)とも10mm単位でご指示ください。 ※後からカーペットなどを敷く場合は、前もってその厚さを差し引いてください。

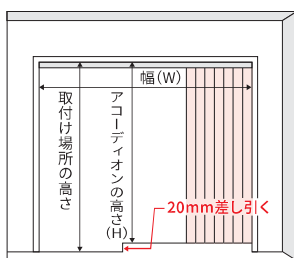

※上記は片開きの場合の採寸方法となります

1 製品構造図と各部の名称

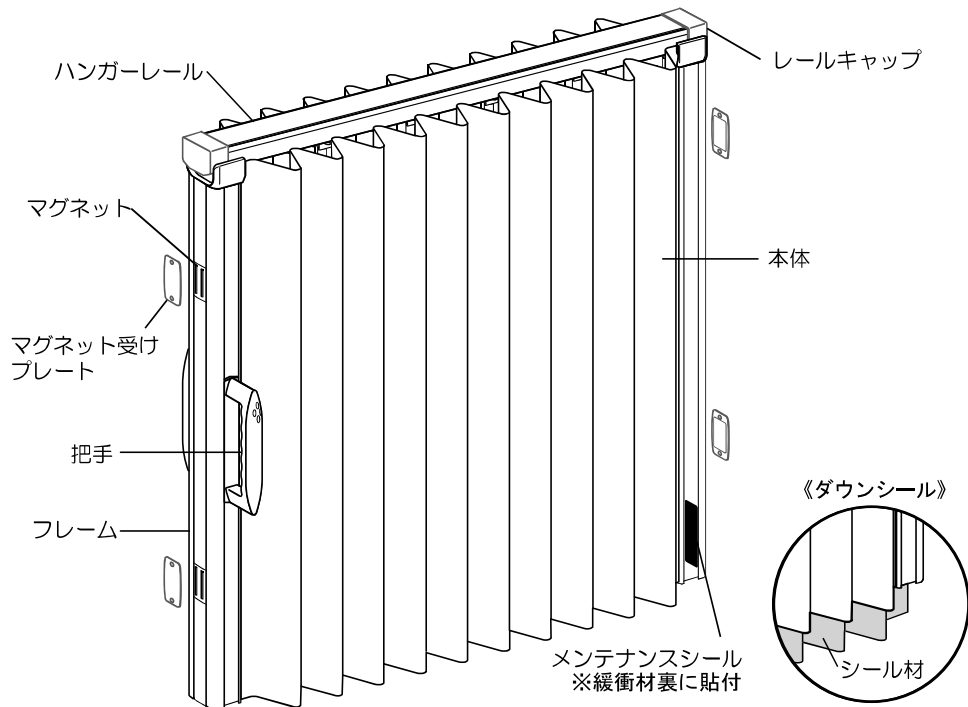

2 付属部品

- ハンガーレール (1本)

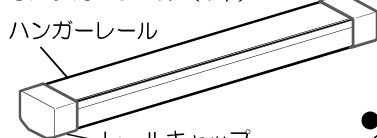

- ハンガーレール止めネジ (10本)
(本体の幅寸法によって余る場合があります。)



- ランナー揃えロッド (1本)

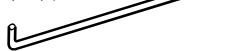

- マグネット受けプレート
(高さ(H)寸法210cm以下: 4枚 ※6枚
高さ(H)寸法211cm以上: 6枚 ※8枚)
※レザーがL-113~L-122かつ
幅(W)寸法151cm以上の場合



- ジョイントピン (1本)
※カーブの場合 (4本)
ハンガーレールをジョイントする場合にのみ使用。



- マグネット受けプレート止めネジ
(高さ(H)寸法210cm以下: 8本 ※12本
高さ(H)寸法211cm以上: 12本 ※16本)
※レザーがL-113~L-122かつ
幅(W)寸法151cm以上の場合



カーブ専用付属部品

- タッセルハンガー (2ヶ)

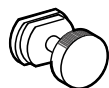

- タッセル

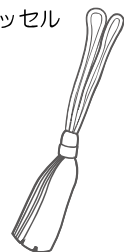

警告

取付けネジは、全て木質系下地用です。木質系以外の下地の場合は、専用のネジを使用してください。

3 取付け方法(必ず2人以上で行ってください)

本体の取付け (ロック・シリンダーロック・レバーロック付き仕様は4ページ以降を参照ください)

- ①ハンガーレールを取付け位置にあて、長さを確認してください。

※長い場合には、金ノコ等で片側、または両側を切断してください。



- ②ハンガーレールに本体ランナーを通してください。ランナーは前もって、ランナー揃えロッドで揃えてから、ハンガーレールに挿入し、ランナー揃えロッドのみ静かに引き抜いてください。

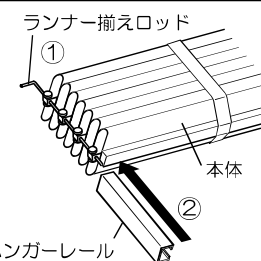

- ③本体を支えながら、ハンガーレールを取付け位置にあて、全ての取付け穴をハンガーレール止めネジでしっかり固定してください。固定後は、本体がスムーズに動くかどうか確認してください。



- ④マグネット受けプレートを本体のマグネット位置 (高さ・個数) に合わせて、両壁 (柱) 面にマグネット受けプレート止めネジでしっかり固定してください。



※オプションのフレーム固定金具を使用する場合は、開閉する側の壁 (柱) 面にのみ取付けてください。

⚠ 注意

ハンガーレールを金属製 (鉄・アルミ) の枠体に取付ける場合、金属切粉がハンガーレール内に残らないよう施工後ハンガーレール内の清掃を十分行ってください。開閉時に異音が生じたりスムーズに開閉しないことがあります。

ハンガーレールをジョイント (連結) する場合

付属のジョイントピン (1台に1本付属) をハンガーレールのピンホールに差し込み、ハンガーレールをジョイントしてください。

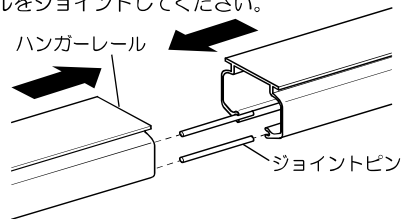

レール埋め込み仕様の場合

前もってハンガーレール取付け部に下図のような溝をつくってください。

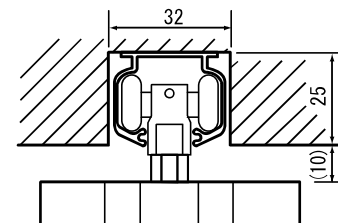

カーブの場合

付属のタッセルハンガーをフレームの溝に差し込み、90度回転させダイヤルを回し固定してください。

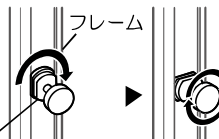

タッセルをタッセルハンガーに掛けてください。

