

# AE コンパクトボックス



## 新型内装レール

- 機械加工不要の追加内装
- 側面、床面、上面、スピーディーに取り付け可能
- 2列の TS 8 システム穴付きにより、取り付け面拡
- TS 8 システム穴により、TS 8 アクセサリーが使用可能
- 自動等電位化
- マウンティングプレートを取り付けた後でも取り付け可能
- ドアスイッチやドアステイも固定可能

## 導電性マウンティングプレート

- 組み合わせボルトとロックナットをねじ込むことで、自立型のハウジングに対しても、ワンマン組み立てが可能
- 取り付けユニットとの最適な EMC 特性を得るために、表面は亜鉛めっき処理

## 交換可能なグラウンドプレート

- 加工がしやすい鋼板製、単体で同梱
- 固定具による自動等電位化
- 簡単で速いケーブル引き込みができる打ち抜き穴付きの金属製もしくはプラスチック製グラウンドプレートへの変更も可能



# AE コンパクトボックス

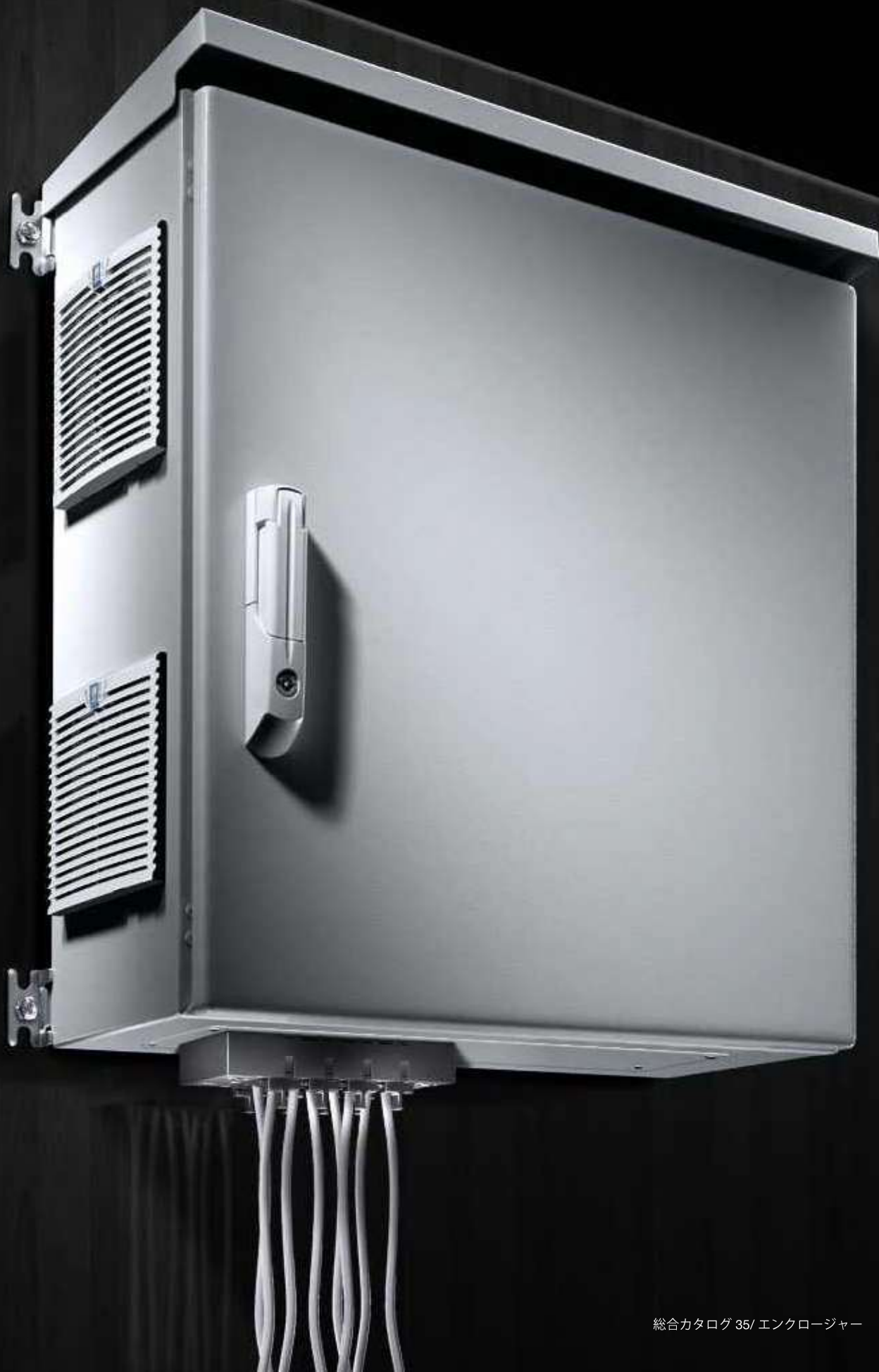

## 最適な表面保護

表面の3層処理は、最適な腐食防止をお約束します。

最高の品質への3つのフェーズ：

第1フェーズ：ナノセラミック前処理

第2フェーズ：電着浸漬下塗り

第3フェーズ：テクスチャー仕上げ粉体塗装

- ① 3層表面処理の板金(リタール標準)、180時間の塩水噴霧試験後
- ② 静電粉体塗装のみの板金、180時間の塩水噴霧試験後

①

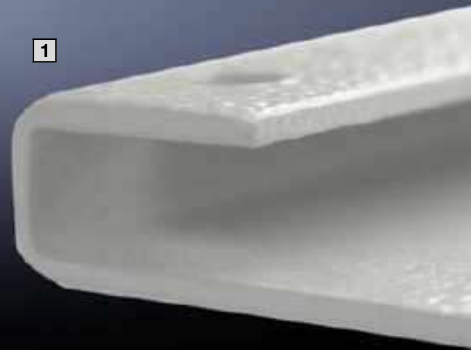

②



## 穴付きドアフランジ付き

- 多様なドア実装が可能
- ドアからハウジングへの安全なケーブルガイドに使用



## 変更可能なドアヒンジ位置

- 1枚ドアエンクロージャーのヒンジ位置が簡単に変更可能
- ストッパーで塞いである穴が付いているので、加工は不要



## 実用的なウォールブラケット

- 外側からの短時間での取り付けに使用
- 外側からドエルピンをエンクロージャーの穴に打ち込み、そこにウォールブラケットを外側からねじ留めます。それによって、実装済みのハウジングを設置場所に搬送した後に、ウォールブラケットの取り付けを、ドアを開けずに行うことが可能となります。

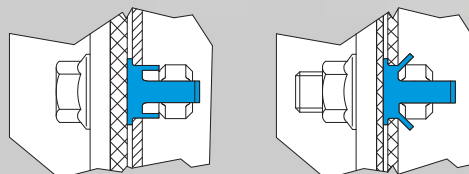

# AE コンパクトボックス



システムアクセサリ ページ 613 AE ステンレス製 ページ 219 衛生環境デザイン (HD) ページ 208

## 材質:

- エンクロージャー: 鋼板
- ドア: 鋼板、ポリウレタンパッキンで周囲を密閉

## 表面:

- エンクロージャーとドア: 電着浸漬下塗り、外側は静電粉体塗装、凹凸模様 (テクスチャー) 仕上げ
- マウンティングプレート: 亜鉛めっき

## 塗装色:

- RAL 7035

## 同梱品:

- エンクロージャー、ドア&ヒンジ付き、密閉型
  - 本体の底部にグランドプレート
  - マウンティングプレート
  - ロック: ダブルピットNo.5/3 mm
- 製品特有の納入範囲を考慮してください。

## 取得認証:

- UL
- cUL
- CSA
- TÜV
- Germanischer Lloyd
- Russian Maritime Register of Shipping
- Lloyds Register of Shipping
- Bureau Veritas

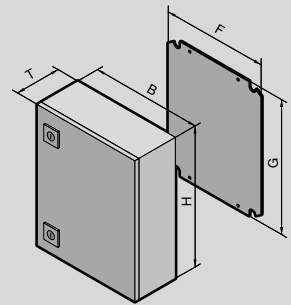

幅 (B) mm	数量/ パック	200	200	300	300	300	ページ
高さ (H) mm		300	300	300	300	400	
奥行 (T) mm		120	155	155	210	210	
マウンティングプレート幅 (F) mm		162	162	254	254	254	
マウンティングプレート高さ (G) mm		275	275	275	275	375	
板厚 (エンクロージャー) mm		1.25	1.25	1.38	1.38	1.38	
板厚 (ドア) mm		1.5	1.5	1.5	1.5	1.5	
マウンティングプレート板厚 mm		2.0	2.0	2.0	2.0	2.0	
<b>品番</b>	1 個	<b>1032.500</b>	<b>1035.500</b>	<b>1036.500</b>	<b>1033.500</b>	<b>1034.500</b>	
質量 kg		4.0	4.5	6.1	7.0	8.8	
保護等級、IEC 60 529 に準拠		IP 55	IP 55	IP 66	IP 66	IP 66	
保護等級、NEMA		NEMA 12	NEMA 12	NEMA 4	NEMA 4	NEMA 4	

## 同梱品一覧

ドア		1	1	1	1	1	
ドアヒンジ位置は右側、左側に変更可能		-	-	■	■	■	
カムロックユニット		1	1	1	1	1	
グランドプレート、サイズ		1	1	-	-	-	
グランドプレート、数		1	1	1	1	1	

## アクセサリ

カスタマイズ用レール	4 個	-	-	-	2383.210	2383.210	716
ウォールブラケット	4 個	2508.100	2508.100	2508.100	2508.100	2508.100	698
連結キット	1 個	1199.100	1199.100	1199.100	1199.100	1199.100	658
ヒンジ 180°	2 個	2449.000	2449.000	2449.000	2449.000	2449.000	684
ドアステイ	5 個	-	-	2519.000	2519.000	2519.000	688
アイボルト		-	-	-	-	-	
LED システム照明灯		-	-	-	-	-	
ダストガード付き銘板レール	1 個	2426.500	2426.500	2426.500	2426.500	2426.500	691
回路図ポケット、プラスチック製		ページ参照	ページ参照	ページ参照	ページ参照	ページ参照	687
真鍮製ケーブルグランド		ページ参照	ページ参照	ページ参照	ページ参照	ページ参照	776
ポリアミド製ケーブルグランド		ページ参照	ページ参照	ページ参照	ページ参照	ページ参照	776
サポートレール		-	-	-	-	-	
アースストラップ		ページ参照	ページ参照	ページ参照	ページ参照	ページ参照	762

# AE コンパクトボックス

幅 (B) mm	数量/ パック	380	380	380	380	380	ページ
高さ (H) mm		300	300	380	600	600	
奥行 (T) mm		155	210	210	210	350	
マウンティングプレート幅 (F) mm		334	334	334	334	334	
マウンティングプレート高さ (G) mm		275	275	355	570	570	
板厚 (エンクロージャー) mm		1.38	1.38	1.38	1.38	1.5	
板厚 (ドア) mm		1.5	1.5	1.5	1.5	1.5	
マウンティングプレート板厚 mm		2.0	2.0	2.0	2.5	2.5	
<b>品番</b>	1 個	<b>1030.500</b>	<b>1031.500</b>	<b>1380.500</b>	<b>1038.500</b>	<b>1338.500</b>	
質量 kg		7.4	7.5	9.8	15.6	19.4	
保護等級、IEC 60 529 に準拠		IP 66	IP 66	IP 66	IP 66	IP 66	
保護等級、NEMA		NEMA 4	NEMA 4	NEMA 4	NEMA 4	NEMA 4	
<b>同梱品一覧</b>							
ドア		1	1	1	1	1	
ドアヒンジ位置は右側、左側に変更可能		■	■	■	■	■	
カムロックユニット		1	1	1	2	2	
グラウンドプレート、サイズ		3	3	3	3	4	
グラウンドプレート、数		1	1	1	1	1	
<b>アクセサリ</b>							
カスタマイズ用レール	4 個	-	2383.210	2383.210	2383.210	2383.350	716
ウォールブラケット	4 個	2508.100	2508.100	2508.100	2508.100	2508.100	698
連結キット	1 個	1199.100	1199.100	1199.100	1199.100	1199.100	658
ヒンジ 180°	2 個	2449.000	2449.000	2449.000	2449.000	2449.000	684
ドアステイ	5 個	2519.000	2519.000	2519.000	2519.000	2519.000	688
アイボルト		-	-	-	-	-	
LED システム照明灯		-	-	-	-	-	
ダストガード付き銘板レール	1 個	2426.500	2426.500	2426.500	2426.500	2426.500	691
回路図ポケット、プラスチック製		ページ参照	ページ参照	ページ参照	ページ参照	ページ参照	687
真鍮製ケーブルグラウンド		ページ参照	ページ参照	ページ参照	ページ参照	ページ参照	776
ポリアミド製ケーブルグラウンド		ページ参照	ページ参照	ページ参照	ページ参照	ページ参照	776
サポートレール		-	-	-	-	-	
アースストラップ		ページ参照	ページ参照	ページ参照	ページ参照	ページ参照	762

幅 (B) mm	数量/ パック	400	400	500	500	500	ページ
高さ (H) mm		500	800	500	500	700	
奥行 (T) mm		210	300	210	300	250	
マウンティングプレート幅 (F) mm		354	349	449	449	449	
マウンティングプレート高さ (G) mm		475	770	470	470	670	
板厚 (エンクロージャー) mm		1.38	1.5	1.38	1.5	1.5	
板厚 (ドア) mm		1.5	2.0	1.75	1.75	2.0	
マウンティングプレート板厚 mm		2.0	3.0	2.5	2.5	2.5	
<b>品番</b>	1 個	<b>1045.500</b>	<b>1037.500</b>	<b>1050.500</b>	<b>1350.500</b>	<b>1057.500</b>	
質量 kg		13.0	26.2	16.8	19.6	31.2	
保護等級、IEC 60 529 に準拠		IP 66	IP 66	IP 66	IP 66	IP 66	
保護等級、NEMA		NEMA 4	NEMA 4	NEMA 4	NEMA 4	NEMA 4	
<b>同梱品一覧</b>							
ドア		1	1	1	1	1	
ドアヒンジ位置は右側、左側に変更可能		■	■	■	■	■	
カムロックユニット		2	2	2	2	2	
グラウンドプレート、サイズ		4	4	4	4	4	
グラウンドプレート、数		1	1	1	1	1	
<b>アクセサリ</b>							
カスタマイズ用レール	4 個	2383.210	2383.300	2383.210	2383.300	2383.250	716
ウォールブラケット	4 個	2508.100	2508.100	2508.100	2508.100	2508.100	698
連結キット	1 個	1199.100	1199.100	1199.100	1199.100	1199.100	658
ヒンジ 180°	2 個	2449.000	2449.000	2449.000	2449.000	2449.000	684
ドアステイ	5 個	2519.000	2519.000	2519.000	2519.000	2519.000	688
アイボルト		-	-	-	-	-	
LED システム照明灯	1 個	2500.100	2500.100	2500.100	2500.100	2500.100	750
ダストガード付き銘板レール	1 個	2426.500	2426.500	2426.500	2426.500	2426.500	691
回路図ポケット、プラスチック製		ページ参照	ページ参照	ページ参照	ページ参照	ページ参照	687
真鍮製ケーブルグラウンド		ページ参照	ページ参照	ページ参照	ページ参照	ページ参照	776
ポリアミド製ケーブルグラウンド		ページ参照	ページ参照	ページ参照	ページ参照	ページ参照	776
サポートレール	20 個	-	-	2325.000	2325.000	2325.000	685
アースストラップ		ページ参照	ページ参照	ページ参照	ページ参照	ページ参照	762

# AE コンパクトボックス

幅 (B) mm	数量/ パック	600	600	600	600	600	ページ
高さ (H) mm		380	380	600	600	600	
奥行 (T) mm		210	350	210	250	350	
マウンティングプレート幅 (F) mm		549	549	549	549	549	
マウンティングプレート高さ (G) mm		355	355	570	570	570	
板厚 (エンクロージャー) mm		1.38	1.5	1.38	1.5	1.5	
板厚 (ドア) mm		1.5	1.5	1.75	1.75	1.75	
マウンティングプレート板厚 mm		2.5	2.5	2.5	2.5	2.5	
<b>品番</b>	1 個	<b>1039.500</b>	<b>1339.500</b>	<b>1060.500</b>	<b>1054.500</b>	<b>1360.500</b>	
質量 kg		15.4	20.0	22.8	24.8	28.4	
保護等級、IEC 60 529 に準拠		IP 66	IP 66	IP 66	IP 66	IP 66	
保護等級、NEMA		NEMA 4	NEMA 4	NEMA 4	NEMA 4	NEMA 4	
<b>同梱品一覧</b>							
ドア		1	1	1	1	1	
ドアヒンジ位置は右側、左側に変更可能		■	■	■	■	■	
カムロックユニット		1	1	2	2	2	
グラウンドプレート、サイズ		5	5	5	5	5	
グラウンドプレート、数		1	1	1	1	1	
<b>アクセサリ</b>							
カスタマイズ用レール	4 個	2383.210	2383.350	2383.210	2383.250	2383.350	716
ウォールブラケット	4 個	2508.100	2508.100	2508.100	2508.100	2508.100	698
連結キット	1 個	1199.100	1199.100	1199.100	1199.100	1199.100	658
ヒンジ 180°	2 個	2449.000	2449.000	2449.000	2449.000	2449.000	684
ドアステイ	5 個	2519.000	2519.000	2519.000	2519.000	2519.000	688
アイボルト		-	-	-	-	-	
LED システム照明灯	1 個	2500.100	2500.100	2500.100	2500.100	2500.100	750
ダストガード付き銘板レール	1 個	2426.500	2426.500	2426.500	2426.500	2426.500	691
回路図ポケット、プラスチック製		ページ参照	ページ参照	ページ参照	ページ参照	ページ参照	687
真鍮製ケーブルグラウンド		ページ参照	ページ参照	ページ参照	ページ参照	ページ参照	776
ポリアミド製ケーブルグラウンド		ページ参照	ページ参照	ページ参照	ページ参照	ページ参照	776
サポートレール	20 個	2326.000	2326.000	2326.000	2326.000	2326.000	685
アースストラップ		ページ参照	ページ参照	ページ参照	ページ参照	ページ参照	762

幅 (B) mm	数量/ パック	600	600	600	600	600	ページ
高さ (H) mm		760	760	800	1000	1200	
奥行 (T) mm		210	350	250	250	300	
マウンティングプレート幅 (F) mm		549	549	549	539	540	
マウンティングプレート高さ (G) mm		730	730	770	955	1155	
板厚 (エンクロージャー) mm		1.38	1.5	1.5	1.5	1.5	
板厚 (ドア) mm		2.0	2.0	2.0	2.0	2.0	
マウンティングプレート板厚 mm		3.0	3.0	3.0	3.0	3.0	
<b>品番</b>	1 個	<b>1076.500</b>	<b>1376.500</b>	<b>1058.500</b>	<b>1090.500</b>	<b>1260.500</b>	
質量 kg		32.1	36.0	33.6	50.5	55.0	
保護等級、IEC 60 529 に準拠		IP 66	IP 66	IP 66	IP 66	IP 66	
保護等級、NEMA		NEMA 4	NEMA 4	NEMA 4	NEMA 4	NEMA 4	
<b>同梱品一覧</b>							
ドア		1	1	1	1	1	
ドアヒンジ位置は右側、左側に変更可能		■	■	■	■	■	
カムロックユニット		2	2	2	2	-	
3点ロックシステム		-	-	-	-	■	
グラウンドプレート、サイズ		5	5	5	5	5	
グラウンドプレート、数		1	1	1	1	1	
<b>アクセサリ</b>							
カスタマイズ用レール	4 個	2383.210	2383.350	2383.250	2383.250	2383.300	716
ウォールブラケット	4 個	2508.100	2508.100	2508.100	2508.100	2508.100	698
連結キット	1 個	1199.100	1199.100	1199.100	1199.100	1199.100	658
ヒンジ 180°	2 個	2449.000	2449.000	2449.000	2449.000	2449.000	684
ドアステイ	5 個	2519.000	2519.000	2519.000	2519.000	2519.000	688
アイボルト	4 個	-	-	-	-	2509.000	697
LED システム照明灯	1 個	2500.100	2500.100	2500.110	2500.110	2500.110	750
ダストガード付き銘板レール	1 個	2426.500	2426.500	2426.500	2426.500	2426.500	691
回路図ポケット、プラスチック製		ページ参照	ページ参照	ページ参照	ページ参照	ページ参照	687
真鍮製ケーブルグラウンド		ページ参照	ページ参照	ページ参照	ページ参照	ページ参照	776
ポリアミド製ケーブルグラウンド		ページ参照	ページ参照	ページ参照	ページ参照	ページ参照	776
サポートレール	20 個	2326.000	2326.000	2326.000	2326.000	2326.000	685
アースストラップ		ページ参照	ページ参照	ページ参照	ページ参照	ページ参照	762

# AE コンパクトボックス

幅 (B) mm	数量/ パック	760	760	800	800	800	ページ
高さ (H) mm		760	760	600	1000	1200	
奥行 (T) mm		210	300	300	300	300	
マウンティングプレート幅 (F) mm		704	704	749	739	740	
マウンティングプレート高さ (G) mm		730	730	570	955	1155	
板厚 (エンクロージャー) mm		1.5	1.5	1.5	1.5	1.5	
板厚 (ドア) mm		2.0	2.0	2.0	2.0	2.0	
マウンティングプレート板厚 mm		3.0	3.0	2.5	3.0	3.0	
<b>品番</b>	1 個	<b>1077.500</b>	<b>1073.500</b>	<b>1055.500</b>	<b>1180.500</b>	<b>1280.500</b>	
質量 kg		40.0	44.5	33.9	57.0	70.0	
保護等級、IEC 60 529 に準拠		IP 66	IP 66	IP 66	IP 66	IP 66	
保護等級、NEMA		NEMA 4	NEMA 4	NEMA 4	NEMA 4	NEMA 4	

同梱品一覧							
ドア		1	1	1	1	1	
ドアヒンジ位置は右側、左側に変更可能		■	■	■	■	■	
カムロックユニット		2	2	2	2	-	
3点ロックシステム		-	-	-	-	■	
グラウンドプレート、サイズ		5	5	5	5	5	
グラウンドプレート、数		1	1	1	1	1	

アクセサリ							
カスタマイズ用レール	4 個	2383.210	2383.300	2383.300	2383.300	2383.300	716
ウォールブラケット	4 個	2508.100	2508.100	2508.100	2508.100	2508.100	698
連結キット	1 個	1199.100	1199.100	1199.100	1199.100	1199.100	658
ヒンジ 180°	2 個	2449.000	2449.000	2449.000	2449.000	2449.000	684
ドアステイ	5 個	2519.000	2519.000	2519.000	2519.000	2519.000	688
アイボルト	4 個	-	-	-	2509.000	2509.000	697
LED システム照明灯	1 個	2500.110	2500.110	2500.110	2500.110	2500.110	750
ダストガード付き銘板レール	1 個	2426.500	2426.500	2426.500	2426.500	2426.500	691
回路図ポケット、プラスチック製		ページ参照	ページ参照	ページ参照	ページ参照	ページ参照	687
真鍮製ケーブルグラウンド		ページ参照	ページ参照	ページ参照	ページ参照	ページ参照	776
ポリアミド製ケーブルグラウンド		ページ参照	ページ参照	ページ参照	ページ参照	ページ参照	776
サポートレール	20 個	2327.000	2327.000	2328.000	2328.000	2328.000	685
アースストラップ		ページ参照	ページ参照	ページ参照	ページ参照	ページ参照	762

幅 (B) mm	数量/ パック	1000	1000	1000	1000	1000	ページ
高さ (H) mm		760	760	1000	1200	1400	
奥行 (T) mm		210	300	300	300	300	
マウンティングプレート幅 (F) mm		944	944	939	940	940	
マウンティングプレート高さ (G) mm		730	730	955	1155	1355	
板厚 (エンクロージャー) mm		1.5	1.5	1.5	1.5	1.5	
板厚 (ドア) mm		2.0	2.0	2.0	2.0	2.0	
マウンティングプレート板厚 mm		3.0	3.0	3.0	3.0	3.0	
<b>品番</b>	1 個	<b>1100.500</b>	<b>1130.500</b>	<b>1110.500</b>	<b>1213.500</b>	<b>1114.500</b>	
質量 kg		52.0	56.0	71.0	85.0	97.0	
保護等級、IEC 60 529 に準拠		IP 55	IP 55	IP 55	IP 55	IP 55	
保護等級、NEMA		NEMA 12	NEMA 12	NEMA 12	NEMA 12	NEMA 12	

同梱品一覧							
ドア		2	2	2	2	2	
ドアヒンジ位置は右側、左側に変更可能		-	-	-	-	-	
カムロックユニット		2	2	2	-	-	
3点ロックシステム		-	-	-	■	■	
グラウンドプレート、サイズ		4	4	4	4	4	
グラウンドプレート、数		2	2	2	2	2	

アクセサリ							
カスタマイズ用レール	4 個	2383.210	2383.300	2383.300	2383.300	2383.300	716
ウォールブラケット	4 個	2508.100	2508.100	2508.100	2508.100	2508.100	698
連結キット	1 個	1199.100	1199.100	1199.100	1199.100	1199.100	658
ヒンジ 180°	2 個	2449.000	2449.000	2449.000	2449.000	2449.000	684
ドアステイ	5 個	2519.000	2519.000	2519.000	2519.000	2519.000	688
アイボルト	4 個	-	-	-	2509.000	2509.000	697
LED システム照明灯	1 個	2500.110	2500.110	2500.110	2500.110	2500.110	750
ダストガード付き銘板レール	1 個	2426.500	2426.500	2426.500	2426.500	2426.500	691
回路図ポケット、プラスチック製		ページ参照	ページ参照	ページ参照	ページ参照	ページ参照	687
真鍮製ケーブルグラウンド		ページ参照	ページ参照	ページ参照	ページ参照	ページ参照	776
ポリアミド製ケーブルグラウンド		ページ参照	ページ参照	ページ参照	ページ参照	ページ参照	776
サポートレール	20 個	2325.000	2325.000	2325.000	2325.000	2325.000	685
アースストラップ		ページ参照	ページ参照	ページ参照	ページ参照	ページ参照	762

# AE コンパクトボックス アクセサリ取り付け例



アイボルト AE用  
参照ページ 53



ウォールブラケット  
参照ページ 54



フィルターファン/フィルタールーバー (加工して取り付け)  
参照ページ 270



凝縮水(ドレン水) 排出器  
参照ページ 48



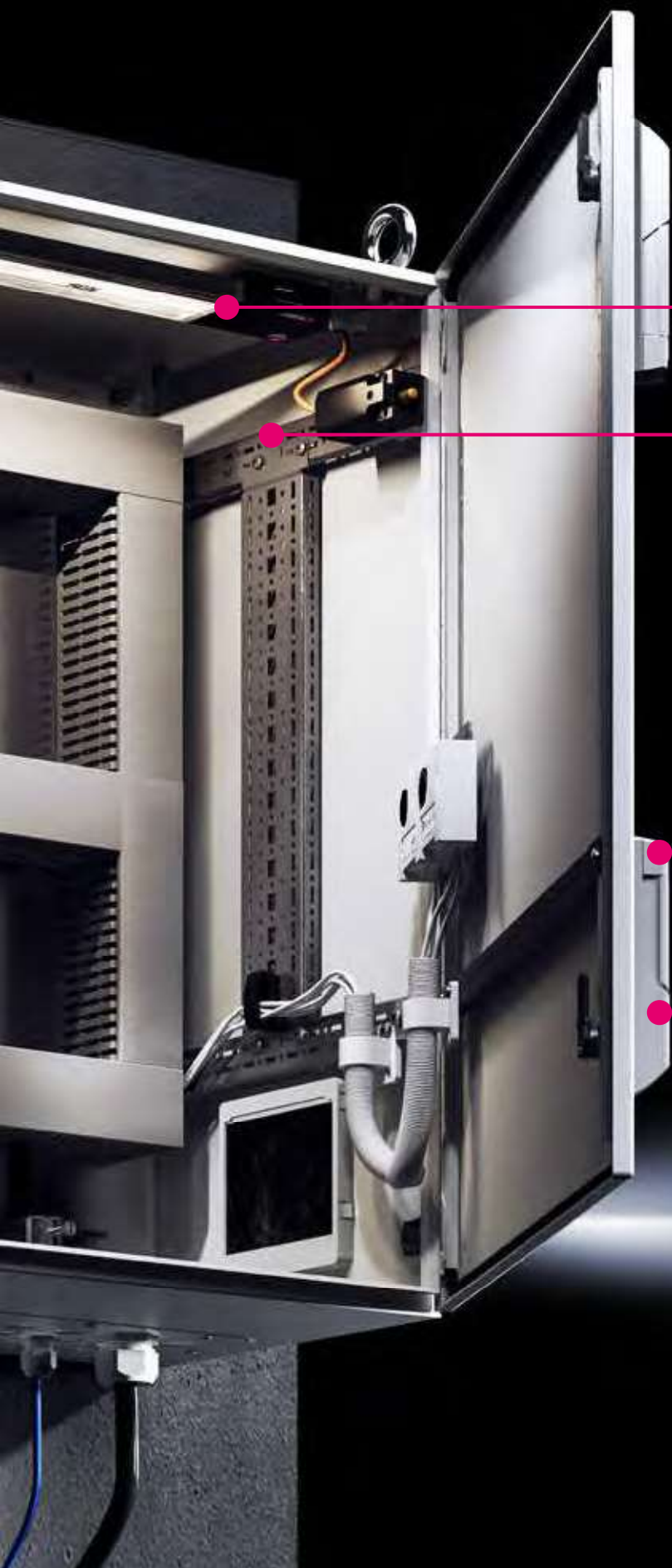

LED システム照明灯  
参照ページ 55



内装用レール AE用  
参照ページ 54



ミニクイックハンドル  
参照ページ 49



ロックインサート  
ハンドルシステム用  
参照ページ 48

# AE 用アクセサリー



## 凝縮水（ドレン水）排出器

確実な排水と逆流防止に役立ちます(迷路のように何回も折り曲げられた構造による)。必要な穴径は16 mm。(鋼板製 AE コンパクトボックスは、取り付け穴がすでに底部に付いています)

### 材質:

- ポリアミド

### 色:

- RAL 7035 近似色

### 注記:

- 下方の適切な組み立てにより散水保護を満たします (EN 60529 による IP 55 ではありません)

数量/パック	品番
6 個	2459.000

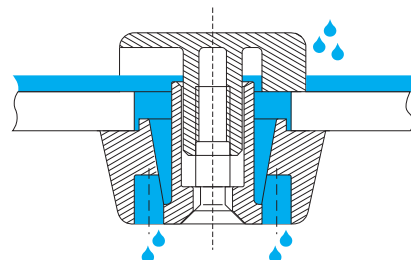

## ロックインサート

クイックハンドル、ミニクイックハンドル、エルゴフォーム S 標準ハンドル  
フラップ式レバーハンドル取り付け用

			
	ロックインサートおよび押しボタンインサート		シリンダー錠
	クイックハンドル <sup>6)</sup> 、 ミニクイックハンドル <sup>6)</sup>	クイックハンドル <sup>7)</sup> 、 ミニクイックハンドル <sup>7)</sup> 、 エルゴフォーム S 標準 ハンドル	クイックハンドル、 ミニクイックハンドル、 エルゴフォーム S 標準 ハンドル
	品番		
ロックインサート キー No. 3524 E <sup>1)</sup>	8611.180	2467.000	-
ロックインサートキー No. 200 (タキゲン)	-	XJP_2467J20	-
押しボタン式インサート	8611.190	2468.000	-
押しボタンインサート およびロックインサート <sup>1)</sup>	8611.200 <sup>2)</sup>	2469.000 <sup>3)</sup>	-
DIN 18 252 に準拠 <sup>4)</sup>	-	-	9785.040
	-	-	9785.042 <sup>5)</sup>

<sup>1)</sup> キー 2 個付き

<sup>2)</sup> ロック No. 12321、他のロックは不可

<sup>3)</sup> ロック No. 2123、他のロックは不可

<sup>4)</sup> ロックインサートそれぞれにキー 3 個付き

<sup>5)</sup> 個数/パック = 2、パック単位ごとにキーは異なります

<sup>6)</sup> ロックインサート用

<sup>7)</sup> シリンダー錠用

# AE 用アクセサリー

## ミニイックハンドル

### カムロック付き

市販の 40 mm または 45 mm シリンダー錠や  
ロックインサートおよび押しボタンインサートの  
取り付け用。

### 材質：

- 亜鉛ダイカスト

### カラー：

- RAL 7035

		
	ロックインサート用	シリンダー錠用
品番		
	2537.010	2537.000
<b>ロックインサート、タイプ F</b>		
四角 7 mm	8611.100	-
四角 8 mm	8611.110	-
三角 7 mm	8611.120	-
三角 8 mm	8611.130	-
マイナスドライバー	8611.140	-
ダイヤモンド社仕様	8611.150	-
ダブルビット 3 mm	8611.160	-
フィアット社仕様	8611.170	-
三角 6.5 mm (CNOMO)	8611.220	-
<b>ロックインサートおよび押しボタンインサート</b>		
ロックインサート、 キー No. 3524 E <sup>1)</sup>	8611.180	2467.000
ロックインサートキー No. 200 (タキゲン)	-	XJP_2467J20
押しボタン式インサート	8611.190	2468.000
押しボタンインサートおよび ロックインサート <sup>1)</sup>	8611.200 <sup>2)</sup>	2469.000 <sup>3)</sup>
<b>シリンダー錠</b>		
DIN 18 252 に準拠 <sup>4)</sup>	-	9785.040
	-	9785.042 <sup>5)</sup>

<sup>1)</sup> キー 2 個付き

<sup>2)</sup> ロック No. 12321、他のロックは不可

<sup>3)</sup> ロック No. 2123、他のロックは不可

<sup>4)</sup> ロックインサートごとにキー 3 個付き

<sup>5)</sup> 個数/バック = 2、バック単位ごとにキーは異なります



# AE 用アクセサリー



## エルゴフォーム S ハンドルシステム

ラッチを外してハンドルを斜めに引くことができ  
ハンドルを回してロックを解除できます。

材質：  
- 亜鉛ダイカスト

表面処理：  
- 静電粉体塗装

		
		標準型
		品番
RAL 7035 (ライトグレー)、茶色ハンドル付き 茶色		-
ニッケルめっき (つや消し)		2452.000
RAL 7035 (ライトグレー)		2435.000
RAL 7035 (ライトグレー) 茶色ハンドルおよび留め輪付き		2455.010
<b>ロックインサート、タイプ A</b>		
四角 7 mm		2460.000
四角 8 mm		2461.000
三角 7 mm		2462.000
三角 8 mm		2463.000
マイナスドライバー		2464.000
ダイムラー社仕様		2465.000
ダブルビット 3 mm		2466.000
フィアット社仕様		2307.000
三角 6.5 mm (ONOMO)		2460.650
<b>ロックインサートおよび押しボタンインサート</b>		
ロックインサート、キー No. 3524 E <sup>1)</sup>		2467.000
ロックインサートキー No. 200 (タキゲン)		XJP_2467J20
押しボタン式インサート		2468.000
押しボタンインサートおよびロックインサート <sup>1)</sup>		2469.000 <sup>2)</sup>
<b>シリンダー錠</b>		
DIN 18 252 に準拠 <sup>3)</sup>		9785.040
		9785.042 <sup>4)</sup>

<sup>1)</sup> キー 2 個付き

<sup>2)</sup> ロック No. 2123、他のロックは不可

<sup>3)</sup> ロックインサートそれぞれにキー 3 個付き

<sup>4)</sup> 個数/パック = 2、パック単位ごとにキーは異なります



## T 型ハンドル

シリンダーインサート付きまたは無し。

同梱品：  
- パッキン

仕様	B	
		
	シリンダー錠 ロックインサート付き <sup>1)</sup>	シリンダー錠 ロックインサートなし
	品番	
	2575.000 <sup>2)</sup>	2572.000

<sup>1)</sup> キー 2 個付き

<sup>2)</sup> ロック No. 3524 E

# AE 用アクセサリー

## プラスチックレバーハンドル

シリンダーインサート付きまたは無し。

同梱品：

- 固定部品およびパッキン

仕様	B	
		
	シリンダー錠ロックインサート、 キー No. 3524 E 付き <sup>1)</sup>	シリンダー錠ロックインサートなし
	品番	
RAL 9011 (グラファイトブラック)	2576.000	2533.000

<sup>1)</sup>キー 2 個付き

## ロックインサート

仕様	A
	
材質	亜鉛ダイカスト
長さ	27 mm
	品番
四角 7 mm	2460.000
四角 8 mm	2461.000
三角 7 mm	2462.000
三角 8 mm	2463.000
マイナスドライバー	2464.000
ダイムラー社仕様	2465.000
ダブルビット 3 mm	2466.000
フィアット社仕様	2307.000
三角 6.5 mm (CNOMO)	2460.650

## カムロックユニット

	
	ダブルビットインサート付き グラスファイバー強化ポリアミド
材質	品番
	2420.000
ロックインサート	
四角 7 mm	2460.000
四角 8 mm	2461.000
三角 7 mm	2462.000
三角 8 mm	2463.000
マイナスドライバー	2464.000
ダイムラー社仕様	2465.000
ダブルビット 3 mm	2466.000
フィアット社仕様	2307.000
三角 6.5 mm (CNOMO)	2460.650
シリンダー錠ロックインサート	
キー No. 3524 E 付き <sup>1)</sup>	2571.000

<sup>1)</sup>キー 2 個付き



# AE 用アクセサリ

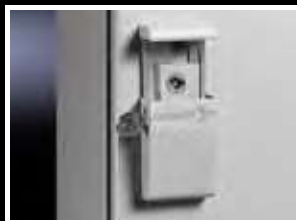

## シリンダー錠ロックカバー

すべてのカムロック付き1枚ドアボックスへの後付けに使用します。カバープレートは、全長40mmまたは45mm (DIN 18 252準拠) のシリンダー錠によりロックされます。シリンダー錠の汚れを防止するカバーも付いています。ボックスの保護等級も低減されません。シリンダー錠は付いていません。

**材質:**  
- 亜鉛ダイカスト

**注記:**  
- カムロック SZ 2304.000を使用している、ステンレス 1.4404 (SUS 316L) 製のハウジングには適していません

## + アクセサリー

- シリンダー錠, 参照ページ 48  
参照品番: 9785.040

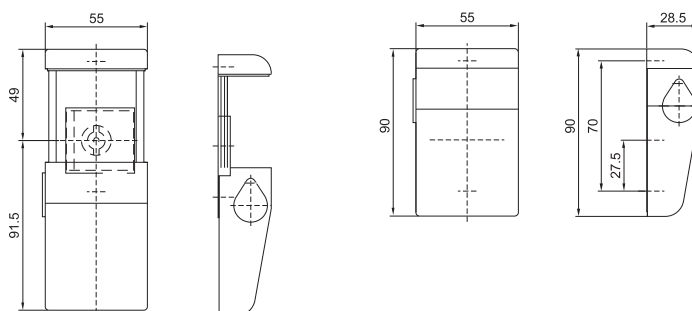

色	適用エンクロージャー	適用品番	数量/パック	品番
RAL 7035	AE カムロック付き AE ウォール型ボックス、 カムロック付き AE ベースカムロック付き	9785.040/9785.042	1 個	<b>2534.100</b>



## シリンダー錠ロックインサート

仕様	B
	
	キー No. 3524 E 付き <sup>1)</sup>
材質	亜鉛ダイカスト
	<b>品番</b>
	<b>2571.000</b>

<sup>1)</sup> キー 2 個付き



## ロックケースカバー

**封印可能**  
リタール独自のカムロック用のフロントカバーです。

**材質:**  
- ポリアミド

**色:**  
- RAL 7035

数量/パック	品番
2 個	<b>2476.000</b>

# AE 用アクセサリー

## エンクロージャキー

ロックインサート用

### 注記:

- ハウジング、エンクロージャおよびロックングシステムは、標準的に適合するキーとともに納入されます

仕様	同梱品一覧	数量 / パック	品番
フィアット社仕様	-	1 個	2308.000
ダイムラー社仕様	-	1 個	2521.000
ダブルビット No. 5	-	1 個	2531.000
安全ロック 3524 E	-	2 個	2532.000
三角 7 mm	-	1 個	2545.000
三角 8 mm	-	1 個	2546.000
四角 7 mm	-	1 個	2547.000
四角 8 mm	-	1 個	2548.000
ダブルビット No. 5 三角 8 mm 四角 8 mm	-	1 個	2549.000
ダブルビット No. 5 三角 8 mm 四角 8 mm 三角 7 mm 四角 7 mm	ビットアダプターと リバーシブルビット付き: ヘックスロープ大きさ 25 および プラスヘッド (Ph 2)	1 個	2549.500
キー No. 12311	-	2 個	7526.050
三角 6.5 mm (CNOMO)	-	1 個	XJP_CNOMO65

## アイボルト

アイボルトが標準装備されていないエンクロージャのクレーン搬送用。エンクロージャの天板に穴を開けて設置する際の裏側補強板付き。

### ねじ:

- M12

### 同梱品:

- アイボルト
- 強化パネル

数量 / パック	品番
4 個	2509.000



# AE 用アクセサリ



## ウォールブラケット

### 取り付け方法:

- ハウジングへの外側からの固定に使用します
- 外側から「ドエルピン」をエンクロージャーの穴に差し込み、そこにウォールブラケットを外側からねじ留めます

### 材質:

- 鋼板製

### 表面処理:

- 亜鉛めっき

### 同梱品:

- ウォールブラケット取り付け済みシールおよび「ドエルピン」付き

壁面からの距離 mm	数量/パック	品番
15	4 個	2508.100

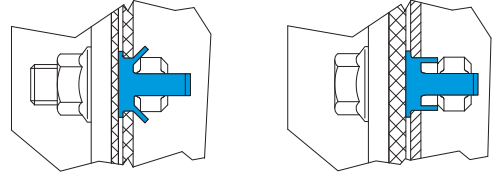

## ウォールブラケット

### 同梱品:

- エンクロージャーへの取り付け用固定部品

材質	壁面からの距離 mm	数量/パック	品番
鋼板製、 亜鉛めっき	40	4 個	2503.010
鋼板製、 亜鉛めっき	10	4 個	2508.010



## 内装用レール

機械加工なしでエンクロージャー内に取り付けます。側面、床面および上面、いずれにも取り付け可能。2列のシステム穴付き。以下のパーツなどに使用できる取り付け面を創作します：TS システムセクション、エンクロージャー照明、ドアスイッチ、ドアステイ、ケーブルダクトホルダー。

### 材質:

- 鋼板製

### 表面処理:

- 亜鉛めっき

適用エンクロージャー奥行 mm	数量/パック	品番
210	4 個	2383.210
250	4 個	2383.250
300	4 個	2383.300
350	4 個	2383.350



# AE 用アクセサリ

## LED システム照明灯

### 特長:

- エンクロージャー内の隅々まで届く十分な光量
- クリップ留め、ねじ留めあるいはマグネット固定の中から選べます
- あらゆるアプリケーションに使える

### 取り付け方法:

- 内装用レールもしくは、固定キット マグネット取り付け

### 材質:

- 照明本体: 押し出し成形アルミニウム
- 照明カバー: ポリカーボネート (ハロゲンフリー)
- ランプホルダー: PC-ABS (ハロゲンフリー)

### 色:

- ハウジング: RAL 7016

### 電灯色:

- 4000 K (昼白色)

### 保護等級:

- II (遮断保護)

### 同梱品:

- 固定ねじ

### 注記:

- この製品は一般用電気工作物には使用できません

### ! 必要アクセサリ

- 接続用アクセサリ, 参照ページ 56
- 固定キット マグネット, 参照ページ 57

### + アクセサリ

- 内装用レール, 参照ページ 54
- ドアスイッチ, 参照ページ 57



UL	幅 mm	高さ mm	奥行 mm	明るさ (ルーメン)	定格電圧 (許容電圧範囲 ± 10%)	消費電力 W	コンセント	品番
—	262	55	23	400 lm	単相 100 - 230 V 50/60 Hz	5	—	<b>2500.100</b>
■	262	55	23	400 lm	単相 100 - 230 V 50/60 Hz	5	—	<b>2500.104</b>
—	337	55	23	600 lm	単相 100 - 230 V 50/60 Hz	7	—	<b>2500.110</b>
■	337	55	23	600 lm	単相 100 - 230 V 50/60 Hz	7	—	<b>2500.114</b>
■	437	75	23	900 lm	単相 100 - 230 V 50/60 Hz	11	—	<b>2500.200</b>
—	437	80	44	900 lm	単相 100 - 230 V 50/60 Hz	11	■ D, earthing-pin	<b>2500.210</b>
■	437	80	44	900 lm	単相 100 - 125 V 50/60 Hz	11	■ USA / CDN	<b>2500.214</b>
■	437	75	23	900 lm	24 (DC)	11	—	<b>2500.220</b>
■	437	85	44	1200 lm	単相 100 - 230 V 50/60 Hz	13	—	<b>2500.300</b>
—	437	85	37	1200 lm	単相 100 - 230 V 50/60 Hz	13	■ D, earthing-pin	<b>2500.310</b>
■	437	85	44	1200 lm	単相 100 - 230 V 50/60 Hz	13	■ USA / CDN	<b>2500.314</b>
■	437	85	37	1200 lm	24 (DC)	13	—	<b>2500.320</b>

# AE 用アクセサリ

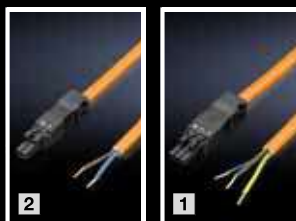

## 接続用アクセサリ

### LED システム照明灯用

次のパーツを使用すれば、照明灯への電源接続を短時間に簡単に行えます。

## +

 アクセサリ

- ケーブルタイ

接続ケーブル 適用	ENEC	UL	長さ mm	数量/ パック	品番	
					オレンジ	黒
① 給電用、3 線、100 ~ 240 V AC	■	■	3000	1 個	2500.500	-
	■	-	3000	5 個	2500.400	-
② 給電用、2 線、100 ~ 240 V AC	-	■	3000	1 個	2500.520	-
	■	-	3000	5 個	2500.420	-
③ 給電用、2 線、24 V DC	■	-	3000	5 個	-	2500.410
④ 直列配線（渡り配線）用、3 線、100 ~ 240 V AC	■	■	200	1 個	2500.435	-
	■	■	1000	1 個	2500.530	-
⑤ 直列配線（渡り配線）用、2 線、100 ~ 240 V AC	-	■	3000	1 個	2500.550	-
	■	-	1000	5 個	2500.450	-
⑥ 直列配線（渡り配線）用、2 線、24 V DC	■	-	1000	5 個	-	2500.440

**A** 給電用接続ケーブル

**B** 給電 / 直列配線（渡り配線）用接続ケーブル

**C** 接続ケーブル付きドアスイッチ（モーションセンサー付きの LED システム照明灯には不要）

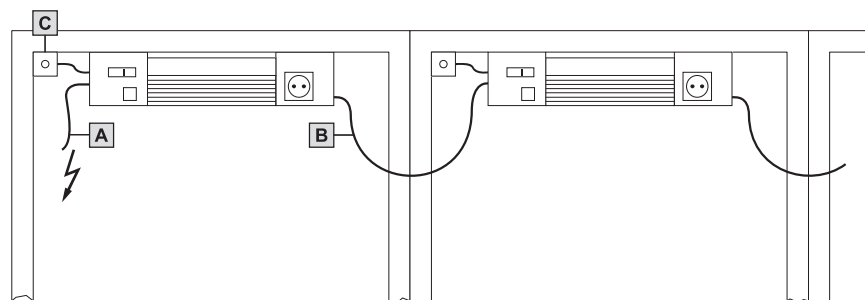

## T 型コネクタ

ソケット x2、プラグ x1 付き

LED システム照明灯やコンセントボックスの配線時に、感電防止対策が施された安全性の高い分岐点を施工するために使用します。

数量 / パック	品番
5 個	2500.680

## セルフアセンブリー用

### 接続アクセサリ

LED システム照明灯用

市販のケーブルを使った個別配線用

### コネクタ / ソケット

タイプ	定格電圧	UL	数量/ パック	品番
ソケット、3 極	100 - 240 V	■	5 個	2500.600
ソケット、2 極	24 V DC	■	5 個	2500.610
ソケット、2 極	100 - 240 V	■	5 個	2500.620
コネクタ、3 極	100 - 240 V	■	5 個	2500.630
コネクタ、2 極	24 V DC	■	5 個	2500.640
コネクタ、2 極	100 - 240 V	■	5 個	2500.650

# AE 用アクセサリー

## ドアスイッチ

LED システム照明灯用

同梱品：

- 固定部品

	ENEC	UL	長さ mm	適用	数量/ パック	品番
						黒
接続ケーブル	■	-	800	230 V AC/24 V DC, 1 A	1 個	2500.460
	-	■	800		1 個	2500.470



## ドアスイッチ

セルフアセンブリー用接続ケーブル無し

- ノーマルクローズ、ノーマルオープン、  
どちらでも使用可能
- LED システム照明灯に、お客様用意の接続ケーブルを組み合わせる場合のカスタム配線用
- 標準的なケーブルと組み合わせて、様々なリタールの温度管理ソリューションを制御可能

仕様	UL	数量/ パック	品番
240 V, 6 A 125 V DC, 8 A 24 V, 6 A 24 V DC, 6 A	■	1 個	4127.010



## 接続ケーブル

ドアスイッチ用

LED システム照明灯の簡単かつ素早い接続を実現するコネクタ付き接続ケーブルです。接続ケーブルを任意の長さにカットできるように、末端は処理されていません（線出しのみ）。

長さ mm	UL	数量/ パック	品番
3000	-	1 個	2500.660
3000	■	1 個	2500.670



## 固定用マグネットセット

LED システム照明灯用

コンセント無しの照明灯の背面に貼り付けて使用します。

数量/ パック	品番
2 個	2500.490

