

製品の安全対策について

安全で快適にご使用いただけるよう、製品取扱いにおける操作部（操作コードやチェーンなど）の安全性向上を推進しております。

特に小さなお子さまがいらっしゃるご家庭や施設では、コードやチェーンのある製品、カーテンのタッセルなどが首や体に巻き付くなど、思わぬ事故につながる可能性があります。

当社では、製品を安全・安心にご使用いただくために、3段階の安全基準を設けています。小さなお子さまのいらっしゃるご家庭や施設にお勧めしております「チャイルドセーフティー製品」「チャイルドセーフティー部品」や、その他事故低減を目的とした「セーフティー部品」を施した製品をご用意しています。

また、日本ブラインド工業会では、事故に対する危険性や事故防止の啓蒙を図るため、2005年に「ブラインド類の操作コード（チェーン）事故防止表示」に関する規定を制定しております。

3段階のセーフティー基準（当社内基準）

1 チャイルドセーフティー製品

2 チャイルドセーフティー部品

3 セーフティー部品

1 チャイルドセーフティー製品

子どもがふれるコードがない、もしくは円周30cm以上（社内基準）のループがない製品です。

このマークが目印

チャイルドセーフティー

フルコード操作・ハンドル操作

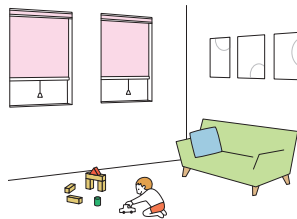

電動製品（リモコン操作など）

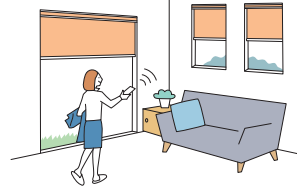

2 チャイルドセーフティー部品

ループ状になったブラインドのコードやカーテンのタッセルに6kg（社内基準）の力が掛かるとループが分離する安全対策を施した部品、もしくは子どもが届かない高さに束ねる、触れられないようにできる等で安全が確保できる部品です。

コードクリップ

操作コードや操作チェーンを危険のないよう束ねる部品です。

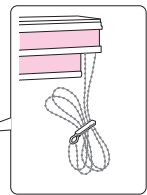
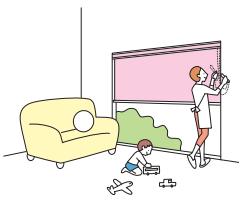

マルチチェーンハンガー

操作チェーンの下部に組み込み、危険のないよう束ねる部品です。

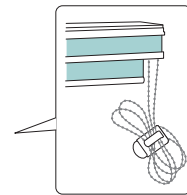

3 セーフティー部品

チャイルドセーフティー基準（社内基準）は満たしませんが、ループ状になったブラインドのコードに力が掛かるとループが分離して安全側に働き、人体・製品の保護につながる部品です。

セーフティーチェーン

操作チェーンに通常操作以上の力が掛かると、ジョイント部が分離する仕組みの部品です。

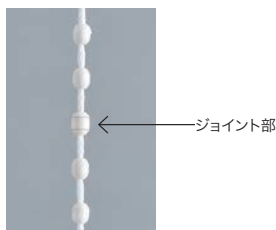

セーフティーコネクター

操作チェーンに通常操作以上の力が掛かると、ジョイント部が分離する仕組みの部品です。

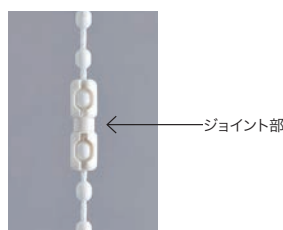

昇降コードジョイント

昇降コードに通常操作以上の力が掛かると、ジョイント部が分離する仕組みの部品です。

（お願い） 安全対策部品をご使用になっても、事故が完全に回避されるわけではありません。コードやチェーンの危険性を十分に認識した上でご使用をお願いします。「コードクリップ」「マルチチェーンハンガー」は、お子さまの手が届かない高さに操作コードやチェーンを束ねることで、チャイルドセーフティーが有効になります。

製品別対応一覧

製品	チャイルドセーフティー製品	チャイルドセーフティー部品		セーフティー部品		
		コードクリップ	マルチチェーンハンガー	セーフティーチェーン	セーフティーコネクター	セーフティー昇降ジョイント
ラルクシールド	ブルコード操作	●	—	—	—	—
	ワンタッチチェーン操作	—	●	(●)	—	●
	チェーン操作	—	●	(●)	—	●
	チェーン持出し操作	—	●	(●)	—	●
ラルクダブル	ブルコード操作	●	—	—	—	—
	ワンタッチチェーン操作	—	●	(●)	●	—
ラルク ダブル小型	ブルコード操作	●	—	—	—	—
ラルク 遮光モヘアガイドレール	チェーン操作	—	●	(●)	—	●
ラルク スリット窓	チェーン操作	—	●	(●)	—	—
ラルク 小型	ブルコード操作	●	—	—	—	—
ラルク 大型	ループコード操作	—	●	—	—	—
ラルク 浴室	ブルコード操作	●	—	—	—	—
	チェーン操作	—	●	(●)	—	●
ラルク 傾斜窓	ブルコード操作	●	—	—	—	—
	チェーン操作	—	●	(●)	—	●
ホームタコス ラルクシールド	スマホ操作	●	—	—	—	—
ホームタコス ラルク遮光モヘアガイドレール	リモコン操作	—	—	—	—	—
	スイッチ操作	●	—	—	—	—
ホームタコス ラルク 傾斜窓	リモコン操作	●	—	—	—	—
ラルク ロールアップ	チェーン操作	—	●	(●)	●	—
ラルク パネルスクリーン	ボタン操作	●	—	—	—	—
	コード操作	—	●	—	—	—

※ () はオプションとなります。

※ 「セーフティーコネクター」が付く製品は、「マルチチェーンハンガー<オプション>」を後付けすることができません。必ず製品本体をご注文の際にご指定ください。

安心してブラインド等をご使用いただくために | 日本ブラインド工業会

日本ブラインド工業会では小さなお子さまがいるご家庭でも、安心してブラインドやスクリーン類をご使用いただくために、次の部品を整備しています。

・解除ジョイント(セーフティージョイント)
子供の体重がかかると外れる部品です。

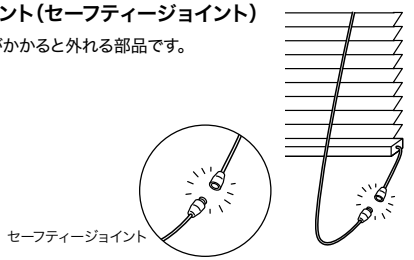

・コード留め具(クリップ)
コードやチェーンを束ねる部品です。子供の手の届かない位置で束ねることにより事故を防止する効果があります。操作部に装着した状態で出荷されます。

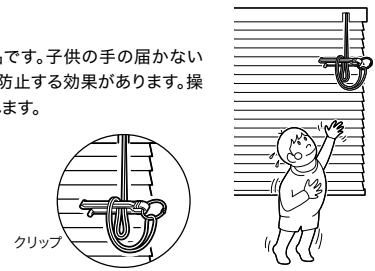

注意 子供は思わぬ行動を取ります。大人の常識は通用しません。子供をコードやチェーンで遊ばせないように注意してください。

警告 ボトムコードを外さない場合、子供が引っかかり思わぬ事故につながる恐れがあります。

警告 コードやチェーンが体に巻きついたり、引っかかるようなことをしないでください。事故の恐れがあります。

警告 小さなお子さまがいるご家庭では、ブラインドやスクリーンのコードやチェーン類の近くにソファやベッドを置かないでください。ソファやベッドに上がれば手が届き、事故の恐れがあります。

警告 クリップでコードを束ねない場合は、コードやチェーンが体に巻きついたり引っかかったり、思わぬ事故につながる恐れがあります。

セーフティージョイントやクリップをご使用になっても、事故が完全に回避されるわけではありません。コードやチェーンの危険性を十分に認識したうえでご使用をお願いします。

製品を注文・使用するうえでの注意について

- ・本製品には、経時変化等の変形・色変化が生じることがあります。
- ・木目・色・風合等において、原材料に起因するバラつきが生じることがあります。
- ・サンプル帳に貼付の見本のうち、天然の素材を使用しているものには、木目・色・風合い等にバラつきが生じることがあります。
- ・特殊環境(火気のある場所、結露・高温多湿の著しい場所、温泉施設等)ではご使用にならないようお願いします。
- ・サンプル帳に記載の試験データは実測値であり、品質保証値ではありません。

●竹スタレ・経木スタレについて

- ・竹スタレ・経木スタレは天然の素材を使用しているため、時間の経過に伴い色の変化が生じることがありますのでご了承ください(特にナチュラル色)。
- ・竹スタレ・経木スタレの特性上、**施工後5%程度の伸びが生じることがあります**。また、日々の環境(湿度、温度)の変化によっても若干の伸縮をします。従って連窓した場合には柄のズレが生じることがありますので、あらかじめご了承ください。

●竹スタレの「節」について

- ・竹スタレは、天然の竹材を使用しております。よって天然竹特有の「節」があり、竹ヒゴに加工する際、写真(右)のように節の一部に**曲がりや色の違いやムラ**が生じます。これは、製造工程の不備によるものではなく、素材特有の性質です。
- ・響(ひびき)は竹ヒゴにポリエステル製の不織布を織り込んだもので、上記の竹特有の性質が不織布部分にも影響し写真(右)のように見えることがあります。なお、響(ひびき)のスタレ両端部分には、この不織布は装着されません。(写真右端参照)



●竹スタレ・経木スタレのにおいについて

- ・竹スタレ・経木スタレは、使いはじめに製品特有のにおいがあります。このにおいは、主原料である天然素材のにおいと製法上添加される染料のにおいが混じり合ったにおいであり、人体に害をあたえるものではありません。このにおいは時間が経つと少しずつ薄れていきますが、気になる場合はできるだけ換気をしていただくことをお勧めします。

品質の保証について

タチカワブラインド ロールスクリーン ラルクシールドは、厳密なる品質管理および検査を経てお届けしております。商品の引渡し日より3年以内[※]に取扱説明書に記載通りの正常なご使用状態において、万一故障した場合は無料で修理いたします。(生地部は対象外)

詳しくは商品に同梱しております取扱説明書をご覧ください。尚、本保証は日本国内においてのみ有効です。

※「コード類」および「電動大型」の無償保証期間は1年となります。

- 製品には、その製品の生地No.や製品サイズなど製品情報を記載したメンテナンスシールを貼付けています。修理や部品交換等のお問い合わせの際は、あらかじめご確認ください。

1. メンテナンスシールをご確認ください。

製品を室内側から見て、ウェイトバーの右側裏面に貼付けてあります。

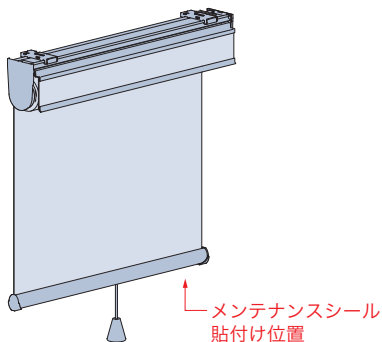

2. 記載内容をご確認ください。

メンテナンスシールに記載されている次の事項をご確認ください。記載事項以外の製品詳細はメンテナンス番号を最寄りの弊社支店、営業所へお伝えください。

- ・メンテナンス番号
- ・製品略称
- ・色No.
- ・製品サイズ(幅×高さ)

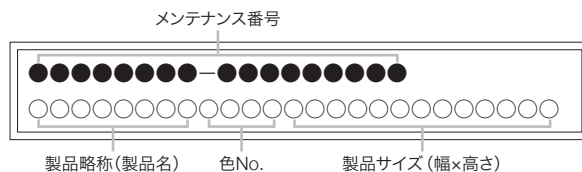

※製品の仕様、価格は品質改良や諸物価の変動等により、予告なく変更することがありますので、あらかじめご了承ください。

※表示価格は消費税を含まないメーカー希望小売価格(本体価格)です。取付け費、工事費等は含まれておりません。

※写真の色調等は、印刷のため実物と多少異なる場合があります。



製品情報が確認できる「デジタルカタログ」だけでなく、「マイルームシミュレーション」や「フォトギャラリー」など、お客様の製品選びや弊社製品のご提案時に活用いただける、さまざまなコンテンツをご用意しています。

*画像はイメージです。

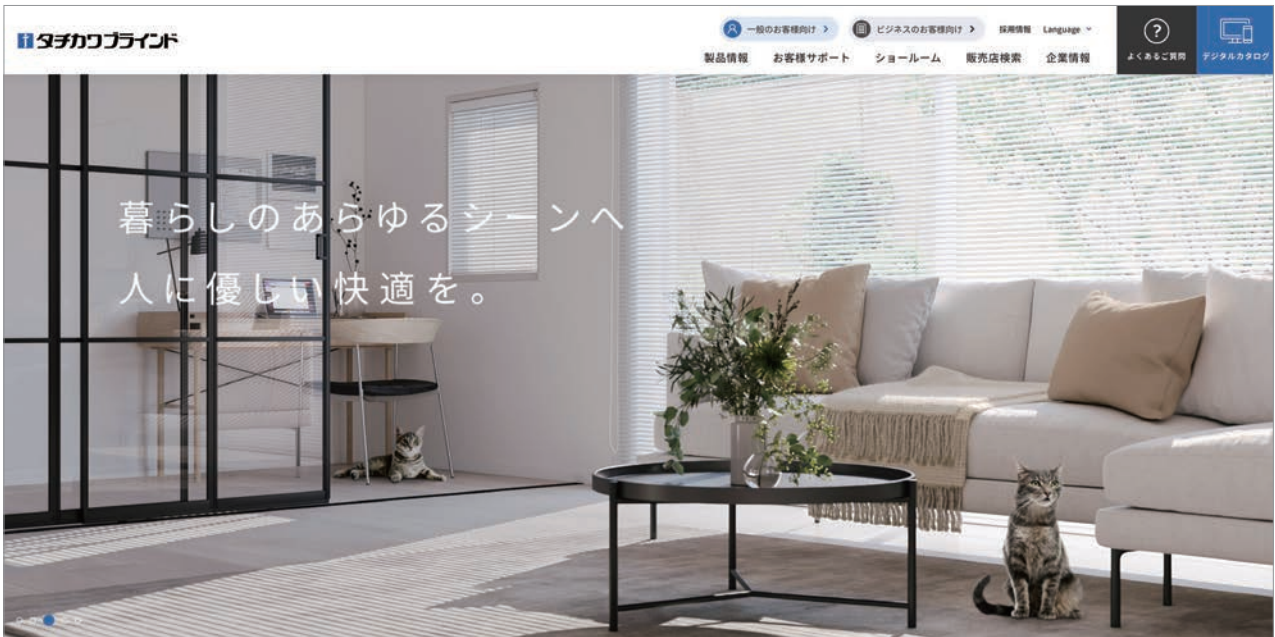

デジタルカタログ

実際のカatalogと同じ内容をご覧いただけます。
PDFカタログや掲載画像のダウンロードも可能です。

動画

製品の特長や動き、操作方法などの動画をご覧いただけます。

マイルームシミュレーション

自分で撮影した空間画像を使って、タチカワブラインド製品を取付けたイメージを確認できます。



フォトギャラリー

タチカワブラインドの施工例写真をご覧いただけます。
絞り込み検索も可能です。



納まり寸法計算ツール

製品の納まり寸法を簡単に算出できます。

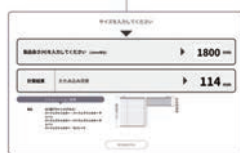

省エネシミュレーション

製品・色柄を選んで、省エネ効果のシミュレーションができます。



お役立ちコラム COLUMN

製品のポイントからリアルな施工例まで。インテリアをもっと楽しむためのコラムを掲載しています。



ショールームのご案内

アドバイザーと相談しながら実際に製品を見て触って確かめられる全国のショールーム。ホームページから展示製品の確認や事前予約ができます。



マークの見方

詳しくは266ページ「マークの見方」をご覧ください。

生地性能

F☆☆☆☆ インテリアファブリックス
性能評価協会の自主基準に基づく、
F☆☆☆☆認定品です。



防火
防火認定品です。



遮光
遮光率99.40%以上の
遮光性の高い生地です。
※製品の特性上、
完全に遮光することはできません。



ウォッシュابل
洗濯機での丸洗いができます。



遮熱(シースルー)
日射熱を反射し、
遮熱効果を高めた生地です。



遮熱(ドレープ)
日射熱を反射し、
遮熱効果を高めた生地です。



UVカット
家具や床材の日焼けを防ぎます。



ミラーレース
ミラー効果により、日中は屋外から
室内が見えにくくなります。



水拭き
水拭きすることができます。



はっ水
はっ水効果のある生地です。



制電
生地にホコリが付くのを防ぎます。



SEKマーク(制菌加工:特定用途)
生地に制菌加工を施しています。



SEKマーク(制菌加工:一般用途)
生地に制菌加工を施しています。



SEKマーク(抗ウイルス加工)
生地に抗ウイルス加工を施しています。



抗ウイルス
生地に抗ウイルス加工を施しています。



抗菌
生地に抗菌加工を施しています。



抗アレル
生地に抗アレル加工を
施しています。



抗かび
抗かび効果のある生地です。



グリーンガード
VOC(揮発性有機化合物)の排出測定
試験で米国の環境基準をクリアした
「グリーンガード認証」取得生地です。



グリーン購入法適合品
グリーン購入法に適合した生地です。



映写
映写スクリーンに適しています。



広幅対応
幅2m以上に対応する生地です。

*日本インテリア協会の判定基準に適合することを示すマークです。

生地透過性 生地透過性を実物サンプルで確認できます。詳しくは、262ページをご覧ください。

遮光	透過性		
<p>遮光</p> <p>遮光率99.40%以上の遮光性の高い生地です。 遮光率によって1級~3級まであります。[JIS-L 1055A法] 1級はさらに5段階に分類しています。[NIF法(特許 第5437308号)] 詳しくは275ページをご覧ください。</p> <div style="display: flex; justify-content: space-around;"> <div style="text-align: center;"> 1級 遮光率 99.99%以上 </div> <div style="text-align: center;"> 2級 遮光率 99.80%以上 99.99%未満 </div> <div style="text-align: center;"> 3級 遮光率 99.40%以上 99.80%未満 </div> </div>	<p>プライバシー</p> <p>夜間、外から室内を見て、 窓から1m離れたところにて 人がいるのが分からない。</p>	<p>ミディアム</p> <p>夜間、外から室内を見て、 窓から1m離れた人の 輪郭が分かる。</p>	<p>シースルー</p> <p>夜間、外から室内を見て、 窓から1m離れた人の 表情が分かる。</p>

透けにくい

透けやすい

価格の目安

価格の目安	参考価格
A	~40,000円
B	~45,000円
C	~50,000円
D	~55,000円
E	~60,000円
F	~65,000円
G	~70,000円
H	~75,000円
I	~80,000円
スダレ(竹・経木)	—

ラルクシールド プルコード操作 幅1800mm×高さ1800mmの場合
※一部の生地は条件が異なります。

共通柄

同じ柄で他の製品とコーディネートすることができます。
詳しくは、280ページの「共通柄一覧」をご覧ください。



タテ型
ブラインド
タテ型ブラインド
ラインドレープとの共通柄



フリース
スクリーン
フリーススクリーン
ゼファー・フィュー、ベルレとの共通柄

この印刷物には、環境にやさしい
インキを使用しています。



2025.04
70955251 69S840B243401