

TEKNOS

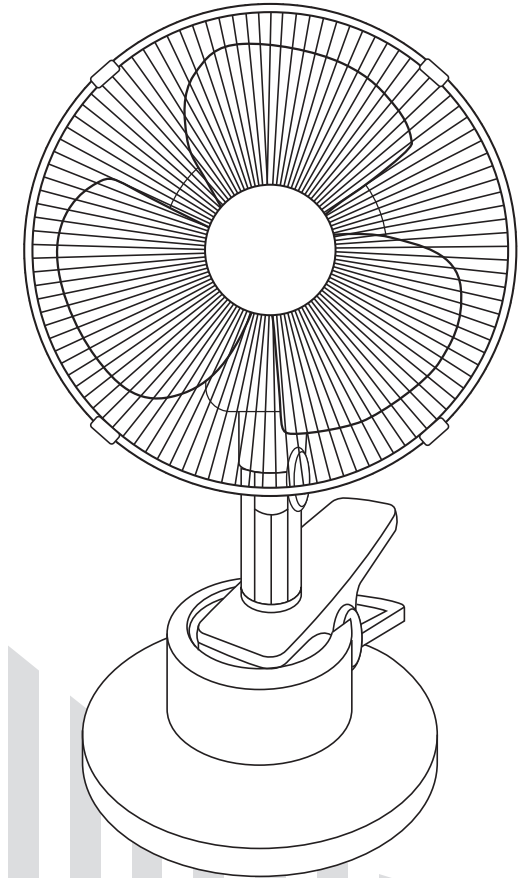

卓上&クリップ扇風機

CI-2184

取扱説明書・保証書

このたびは当社製品をお買い上げいただきまして誠にありがとうございます。正しくご使用いただくために必ずこの説明書をお読みください。なお、お読みになられた後も大切に保管してください。

安全上のご注意・・・・・・・・・・ P1～2
 仕様・・・・・・・・・・・・・・・・ P2
 各部の名称・・・・・・・・・・ P3
 正しい取り付け方・・・・・・・・ P3
 使い方・・・・・・・・・・・・ P4
 お手入れと保管について・・・・ P5
 修理サービスを依頼する前に・・・・ P6
 修理サービスについて・・・・ P6
 保証書・・・・・・・・・・・・ 裏表紙

愛情点検 長年後使用のクリップ扇の点検を!	
	<p>このようなことはありませんか?</p> <ul style="list-style-type: none"> ●スイッチを入れてもファンが回らない。 ●異常に回転が遅かったり不規則。 ●運転中、異常な音や振動がする。 ●本体が異常に熱くなったり、焦臭いにおいがする。 ●電源コードが折れ曲がっていたり、破損している。 ●その他の異常・故障がある。
▶	<p>ご使用中 止</p> <p>故障や事故防止のため、電源プラグを抜いて、必ず販売店に点検をご相談ください。</p>

保証書 (お買い上げの日から1年間、無料修理をいたします。)	
品番 CI-2184	
お名前	様
ご購入日	年 月 日
ご住所 〒	住所 〒
☎ () -	☎ () -
お客様	取扱販売店

本書は、保証期間内に本書記載内容で無料修理をおこなうことをお約束するものです。お買い上げの日から上記期間中故障が発生した場合は、本書をご確認のうえ、当社お客様ご相談センターにお問い合わせください。

無料修理規定

- 取扱説明書に従った正常な使用状態で故障した場合は、
 (ホ) 一般家庭用以外 (例えば業務使用、車輻・船舶への搭載) に使用された場合の故障及び損傷。
 無料修理いたします。
- 保証期間内に故障して無料修理を受ける場合は、商品と本書
 (ヘ) 樹脂表面 (フッ素樹脂加工も含む) 及びメッキの磨耗や打
 をご確認のうえ、当社お客様ご相談センターにお問い合わせ
 ください。
 (ト) 本書のご提示がない場合。
- 保証期間中でも、次の場合には有料修理になります。
 (イ) 使用上の誤りや、不当な修理・改造による故障及び損傷。
 (ロ) お買い上げ後の取扱過誤、落下及び輸送上の故障又は損傷。
 (ハ) 火災・地震・水害・落雷・その他の天災地変、公害や
 異常電圧による故障及び損傷。
 (ニ) 接続する他の機器の異常により生じる故障及び損傷。
 (チ) 本書のご購入年月日・お客様名・販売店名欄の記入または押印がない場合。

4. 本書は、日本国内においてのみ有効です。
 This warranty is valid only in Japan.
 5. 本書の再発行はいたしませんので、大切に保管してください。

※この保証書は本書に明示した期間、条件のもとにおいて無料修理をお約束するものです。従ってこの保証書によって、お客様の法律上の権利を制限するものではありません。保証期間経過後等についてご不明の場合は、取扱説明書に記載の当社お客様ご相談センターにお問い合わせください。
 ※保証期間経過後の修理や補修用性能部品の保有期間については、取扱説明書の「アフターサービスについて」をご覧ください。

★修理・部品購入等のお問い合わせは、ご購入の販売店、または、お近くのテクノス取扱店へご相談ください。

お客様ご相談センター

操作方法・接続方法・その他のお問い合わせ・アフターサービス

URL: <https://www.teknos.co.jp/support/csm/>
 TEL: 048-987-2161

〒343-0824 埼玉県越谷市流通団地 3-3-18
 電話受付時間: 月～金曜日 (11:00～12:00/13:00～15:00)
 月曜日～金曜日 (祝日・年末年始・夏季休暇除く)



SEJUNO CO., LTD.
 株式会社 千住

www.teknos.co.jp

安全上のご注意

ご使用の前に、この『安全上のご注意』をよくお読みの上、正しくお使いください。

この扇風機は、羽根の回転による風で涼感を得たり、室内の空気を循環させるために使用するもので、一般家庭用として生産されたものです。これ以外のご使用は絶対しないでください。この用途以外(観賞魚・植物・ペット用など)及び一般家庭用以外(業務用など)でご使用になった場合の故障・修理・事故・その他の不具合については、責任を負いかねますのでご了承ください。

表示について

※ここに示した『安全上のご注意』は、あなたや他の人への危害や損害を未然に防止するためのもので、『警告』『注意』の2つに分けてお知らせしています。いずれも安全に関する重要な内容ですので、必ず守ってください。



警告

取り扱いを誤ると死亡または重傷などを負う可能性が想定される内容を示します。



注意

取り扱いを誤ると傷害を負う可能性または物的損害のみが発生すると想定される内容を示します。

表示の例

■お守りいただく内容の種類を、絵記号で区分し説明しています。(下記は絵記号の一例です。)



この記号は、してはいけない『禁止』内容です。





この記号は、必ず実行していただく『強制』内容です。

※お読みになった後は、お使いになる方がいつでも見られるところに必ず保管してください。

警告

 製品に異常がある場合は、ただちに使用を中止してください。
●ケガや発火の原因になります。

 絶対に分解したり、修理・改造を行わないでください。
●異常動作してケガや発火の原因になります。

 本体にぶらさがらないでください。
●ケガの原因になります。

 水につけたり、水等をかけたりしないでください。
●ショート・感電のおそれがあります。

 コンセントの差込みがゆるいときは、使用しないでください。また、差込みプラグとコンセントの間にホコリや金属や水分を付着させないでください。
●感電・ショート・発火の原因になります。

 交流100V以外では使用しないでください。
●異常発熱して、火災の原因になります。

 本体の取り付けは、確実に行ってください。
●落下によりケガをするおそれがあります。
※「正しい取り付け方」をご覧ください。

 お手入れの際は、必ず差込みプラグを抜いてください。
プラグを抜く

 ぬれた手で抜き差ししないでください。
ぬれ手操作禁止 ●不意に作動して、ケガをしたり感電の原因になります。

 電源コードを傷つけたり、無理に曲げたり、引張ったり、ねじったり、たばねたり、重い物をのせたり、挟み込んだり、加工したりしないでください。
●電源コードが破損し、火災、感電の原因になります。

 電源コードや差込みプラグが傷んだり、破損しているときは使用しないでください。
●感電・ショート・発火の原因になります。

注意



風を長時間、からだにあてないでください。

禁止 ●健康を害することがあります。特に乳幼児、お年寄り、ご病気の方にはご注意ください。



スプレーをかけないでください。(殺虫剤、整髪用、掃除用等) また、油や薬品のかかる場所で使用しないでください。



●樹脂や塗装部分に変質したり、破損の原因になります。



次の場所では、使用しないでください。(ガスレンジ等の炎の近く、引火性ガスのある所、雨や水のかかる場所)



●炎の立ち消え、引火・爆発やショートして火災・感電の原因になります。



外出するときなど使用しないときや何か異常があった場合はすみやかに差込みプラグを抜いてください。

プラグを抜く ●事故の原因になります。また、思わぬ誤動作を生じることがあります。



ガードの中や可動部へ指などを入れないでください。特に持ち運びする際にはご注意ください。

●ケガの原因になります。



障害物(カーテン等)の周囲や不安定な場所で使用しないでください。

●破損や故障の原因になります。



製品を倒さないでください。

●羽根が割れたり、故障や事故の原因になります。



差込みプラグを抜くときは、電源コードを持たずに必ず先端の差込みプラグを持って引き抜いてください。

●感電やショートして発火することがあります。

仕様

品番	CI-2184
電圧	100V
周波数	50/60Hz
消費電力	18/17W
コード	約 1.6m
質量	約 1.2kg

- この製品は、海外ではご使用になれません。FOR USE IN JAPAN ONLY.
- 仕様及び外観は製品改良のため断りなく変更する場合がございます。
- 取扱説明書のイラストはイメージです。実際の商品と違う場合もございますのでご了承ください。

各部の名称

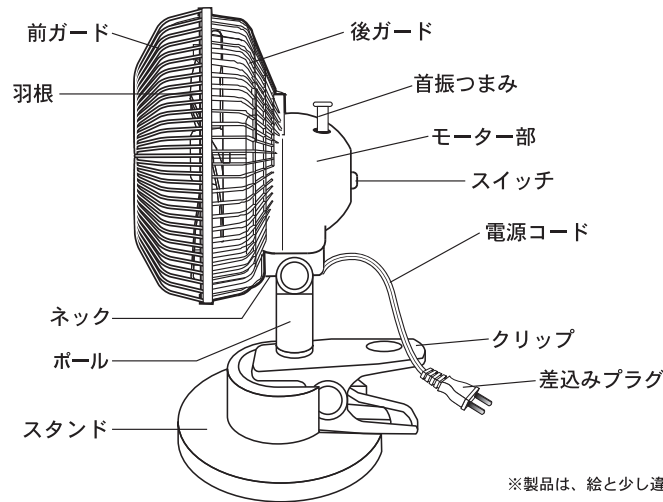

※製品は、絵と少し違うことがあります。

正しい取り付け方

スタンドを使用される場合の取り付け方

■専用のスタンドにクリップ扇を挟み込みます。

ご注意 クリップは根元までしっかりと固定してください。

クリップを使用される場合の取り付け方

次のような取り付け方はおやめください。

<p>●厚いもの</p> <p>禁止</p>	<p>●口もとだけ</p> <p>禁止</p>
<p>●薄いもの</p> <p>禁止</p>	<p>●丸いもの</p> <p>禁止</p>

■クリップを使用される場合は厚さが2～3cmの幅が必要です。また、クリップは根元までしっかりと固定してください。

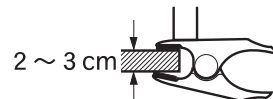

使い方

- はじめてご使用になるときは、少し臭いが発生することがありますが、ご使用にともない消えます。
- 差し込みプラグを交流100Vのコンセントに根元まで確実に差し込んでください。
- 差し込みプラグの抜き差しは、運転を停止してから行ってください。

ご注意 パソコン画面やテレビのすぐそばで使用した場合、画面がゆれたり、ひずんだりすることがあります。
●少しはなしてご使用ください。

禁止 ●モーター部に水・お茶・ジュース等を絶対にこぼさないでください。もしこぼした場合はご使用を中止し、お買上げの販売店で点検を受けてからご使用ください。
●事故や故障の原因になります。

スイッチの使い方

- 羽根を回転させるには、スイッチを『弱/強』のお望みの風量にスライドさせてご使用ください。
- 羽根の回転を停止させるには、スイッチを中央にスライドさせるとすべての運転が停止します。

※スイッチに不具合が生じた場合には、ただちに使用を中止してください。(例：『強』に不具合が生じたが、『弱』であれば正常に作動する。)

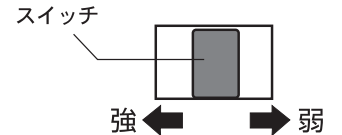

首振つまみの使い方

- 押し込むと・・・首振りします。
 - 引き上げると・・・首振りが停止します。
- 禁止** ●首振運転中に、無理やりガードを停止させたり、回したりしないでください。
●故障の原因になります。

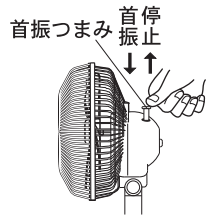

風向調整（上下調節）

■風向きを上・下に変えたいとき

- モーター部を持って、上・下に動かして合わせてください。

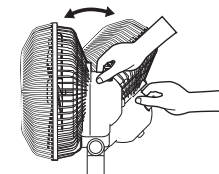

風向調整（左右調節）

■風向きを左・右に変えたいとき

- クリップ部分または、スタンド部分を持ちながら、ポール部分を左・右に動かして合わせてください。

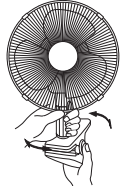

※ネックは左右に動きません。

警告 ●使用中にガードを持って、上下・左右に風向きを変えないでください。
●ガードを持ってむりやり強く操作すると、羽根がガードにあたる場合があり、羽根が破損し、けがをするおそれがあります。

お手入れと保管について

お手入れのしかた

- お手入れ前に運転を停止し、必ず差込みプラグを持ってコンセントから抜いてください。

ガードの取外し方

- 後ガードのツメを1つずつ順番に外側に開きながら前ガードを手前に引いて取外してください。

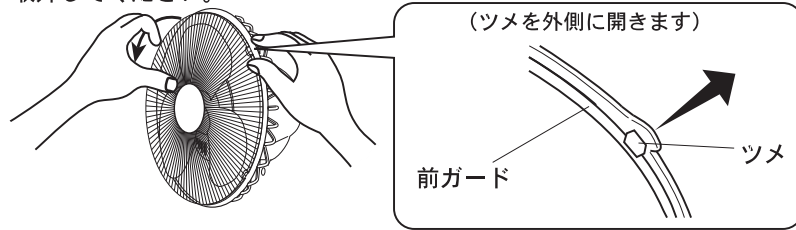

ご注意 無理に開くと、後ガードが破損する恐れがありますのでご注意ください。

ガードの取付け方

- 後ガードのツメに前ガードをセットし、1つずつ順番に押込んでください。

ご注意 前ガードの中央部を強く押さえると変形する恐れがあります。

- 羽根・本体の汚れは、ぬるま湯か中性洗剤を浸した布でふき取った後、柔らかい布で乾かしてください。
- シンナー、ベンジン、アルカリ洗剤、灯油、ベンゾール、アルコール、みがき粉などでふかないでください。(樹脂や塗装部分が変色、変質するおそれがあります。)
- 化学ぞうきんでこすったり、長時間接触させたままにしておきますと変質したり塗装がはげたりすることがありますので、ご注意ください。

保管のしかた

- 保管の前に運転を停止し、必ず差込みプラグを持ってコンセントから抜いてください。
- お手入れ後、包装ケースに入れ湿気の少ないところに保管してください。
- 本体や羽根についた油はよくふきとってください。樹脂が変色したり、破損するおそれがあります。

修理サービスを依頼する前に

- 故障かなと思ったときは、つぎの点をお調べになってからお買上げの販売店にご相談してください。

こんなとき	おたしかめください
スイッチを『弱』または『強』にして羽根がも、回らない	<ul style="list-style-type: none"> ●差込みプラグは、コンセントにしっかり差し込まれていますか? ●羽根とガードが当たっていませんか?
異常音がする	<ul style="list-style-type: none"> ●羽根はしっかりと取り付けていますか? ●ガードはしっかりと取り付けていますか? ●羽根とガードが当たっていませんか?



絶対に分解したり修理・改造を行わないでください。

修理サービスについて

- (1)保証書
 - この製品には、保証書がついています。保証書は、お買上げの販売店で『販売店名・お買上げ日』などの記入をご確認のうえ、内容をよくお読みの後、大切に保管してください。保証期間は、お買上げ日より1年間です。
- (2)修理を依頼されるとき
 - 保証期間中でも保証書のご提示なき場合、有料修理となる場合があります。
 - 保証期間が過ぎているときは修理により使用できる場合は、お客様のご要望により有料修理いたします。
- (3)補修用性能部品の保有期間

この扇風機の補修用性能部品(製品の機能を維持するために必要な部品)の保有期間は、製造打切後8年です。
- (4)ご使用中ふだんと変わった状態になりましたら、ただちにご使用を中止し、お買上げの販売店に点検・修理をご依頼ください。
 - お客様ご自身の分解・修理は危険です。修理には特殊な技術が必要です。
- (5)修理サービスについてご不明な場合

修理サービスや製品についてのご相談は、お買上げの販売店または株式会社 干住にご依頼ください。

長期使用製品安全表示制度に基づく本体表示について

(本体への表示内容)

※経年劣化により危害の発生が高まるおそれがあることを注意喚起するために電気用品安全法で義務付けられた以下の表示を本体に行っています。

【製造年】(本体に西暦4桁で表示してあります)

⚠	※【設計上の標準使用期間】5年 設計上の標準使用期間を超えてお使いいただいた場合は、経年劣化による発火・けが等の事故に至るおそれがあります。
---	---

(設計上の標準使用期間とは)

※運転時間や湿度など、標準的な使用条件に基づく経年劣化に対して、製造した年から安全上支障なく使用することができる標準的な期間です。

※設計上の標準使用期間は、無償保証期間とは異なります。また、偶発的な故障を保証するものではありません。

■標準使用条件 日本工業規格 JIS C 9921-1による

	電圧	単相100V又は単相200V	製品の定格電圧による
環境条件	周波数	50Hz及び60Hz	
	温度	30℃	
	湿度	65%	
	設置	標準設置	機器の取扱説明書による
負荷条件		定格負荷(風速)	機器の取扱説明書による
想定時間等	運転時間	8(h/日)	
	運転回数	5(回/日)	
	運転日数	110(日/年)	
	スイッチ操作回数	550(回/年)	
	首振運転の割合	100(%)	

注記 環境条件の湿度65%は、JIS Z 8703の試験状態を参考としている。

- 「経年劣化とは」・・・長期間にわたる使用や放置に伴い生ずる劣化をいいます。