



メーカー  
管理用です。

# TOTO

## ボールタップ (交換要領)

商品の機能が十分に発揮されるように、この施工説明書の内容に沿って正しく取り付けてください。  
取り付け後は、お客様にご使用方法を十分にご説明ください。

### 安全に関するご注意 (安全のために必ずお守りください)

施工の前に、この「安全に関するご注意」をよくお読みのうえ、正しくお取り付けください。  
この説明書では、商品を安全に正しくお取り付けいただき、お客様や他の人々への危害  
や財産への損害を未然に防止するために、いろいろな表示をしています。  
その表示と意味は次のようになっています。

表示	意味
	<b>注意</b> この表示の欄の内容を無視して誤った取り扱いをすると、人が傷害を負う可能性および物的損害のみの発生が想定される内容を示しています。

※物的損害とは、家屋・家財および家畜・ペットにかかわる拡大損害を示します。  
お守りいただく事項の種類を次の絵表示で区分し、説明しています。

	○は、してはいけない「禁止」内容です。 左図は、「禁止」を示します。		●は、必ず実行していただく「強制」内容です。 左図は、「必ず実行」を示します。
--	---------------------------------------	--	--

注意	
	<b>陶器に強い力や衝撃を与えない</b> 陶器が破損してけがをしたり、水漏れして家財などをぬらす財産損害発生のおそれがあります。 <b>給水フレキホースを無理に折り曲げたり、たばこの火やカッターなどで、傷をつけない</b> 給水フレキホースが破損し、水漏れして家財などをぬらす財産損害発生のおそれがあります。
	<b>止水栓を開けたままで、給水フィルターを外さない</b> 止水栓を閉めないで水が噴き出して、家財などをぬらす財産損害発生のおそれがあります。
	<b>設置工事に使用する部品は必ず付属部品および指定部品を使用する</b> 正常な取り付けができなくなる可能性があります。 <b>設置工事は、この説明書に従って確実に行う</b> 故障や水漏れの原因になります。

### 同梱部品

※部品があるか、下記を参照して確認してください。

立形ロータンクボールタップ	施工説明書	ガタ防止パッキン
(1個)	(1枚)	(1個)
ふさぎふた		
	(1個)	(1個)
ボールタップカバー	吐水口	吐水口(先端に穴の開いていない部品)
(1個)	(1個)	(1個)

### 取付方法

#### 1 止水栓を止め、給水管を外す

- 1 止水栓を閉める。(マイナスドライバーで右に回す)
- 2 タンク内の水を流す。(手でハンドルを数秒間保持して完全に水を抜いてください)
- 3 スパナで袋ナットを外し、給水管を外す。  
(給水管内の水が若干量流れ出ますので、バケツなどの容器で受けてください)



#### 2 タンクふた、カバー、ボールタップカバーを外す



※カバー・ボールタップカバーは、商品によってはついていないものもあります。

#### 3 連結管ガイドとストッパーを外す

- 1 連結管ガイドを真上に引き抜く。
- 2 ボールタップと樹脂タンクのストッパーを引き抜く。  
(若干固いかもしれませんが、ストッパーを上スライドし、手前に倒しながら引き抜くと外しやすくなります)

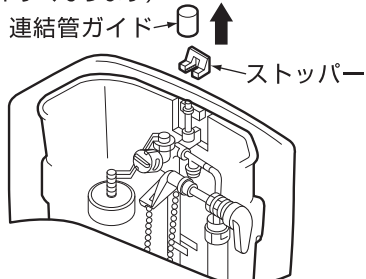

※手洗いなしの場合は、連結管ガイドはありません。

#### 4 ボールタップを外す

ボールタップ本体部分を手で持って、上面から見て約45° 矢印方向に回し上方に引き上げる。

(注意：浮玉には力をかけないでください！)

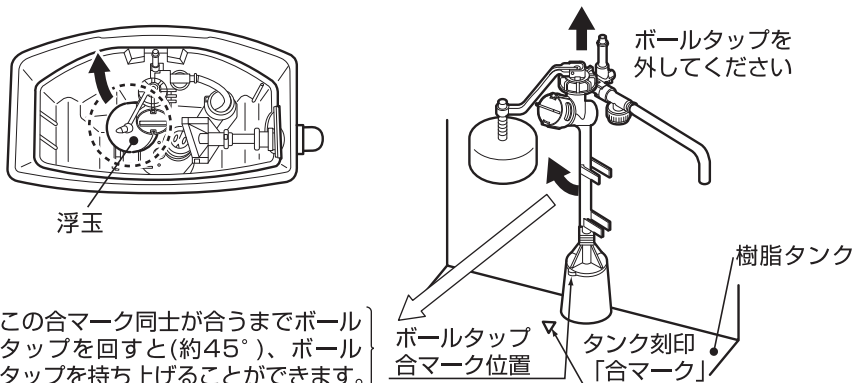

※この合マーク同士が合うまでボールタップを回すと(約45°)、ボールタップを持ち上げることができます。

## 5 新しいボールタップの準備

<サイホン、サイホンゼット便器に手洗い付きで使用する場合>

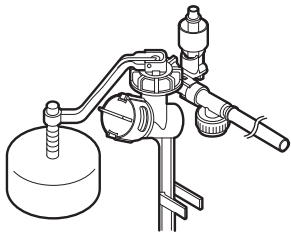

(工場出荷時の組立状態)

組み替え不要です。そのまま使用できます。

<サイホン、サイホンゼット便器に手洗いなしで使用する場合>

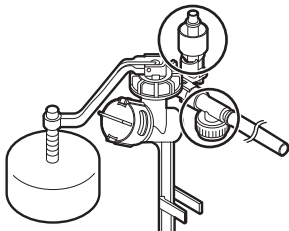

(工場出荷時の組立状態)

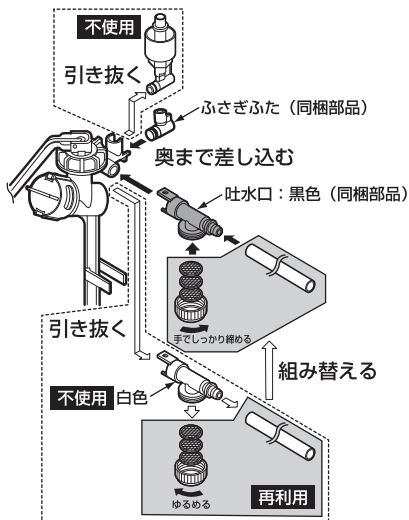

組み替え部品

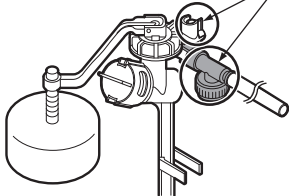

<セミサイホン便器に手洗い付きで使用する場合>

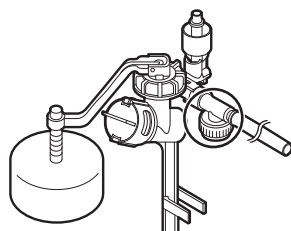

(工場出荷時の組立状態)

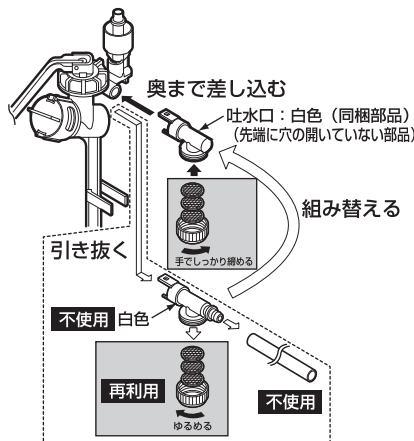

組み替え部品

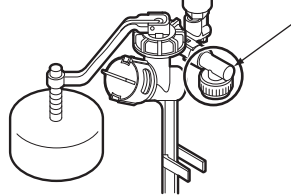

<セミサイホン便器に手洗いなしで使用する場合>

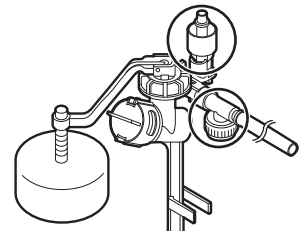

(工場出荷時の組立状態)

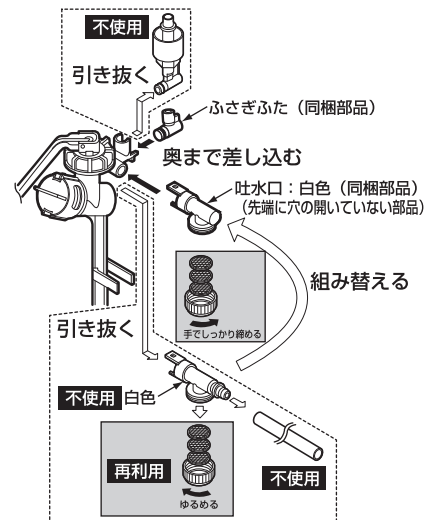

組み替え部品

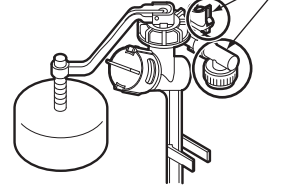

## 6 ボールタップの再取り付け

③④の手順と逆の手順で、ボールタップを再度取り付ける。

### ⚠ 注意



必ず実行

ボールタップの浮玉レバー部の外れ、スレおよび浮玉の外れがないことを確認する  
止水不良の原因になります。

外れ、スレはありませんか？  
スムーズに動きますか？

外れていませんか？

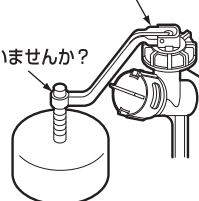

## 7 その他の取り付けと確認

①前記 ①～② と逆の手順で、元に戻してください。

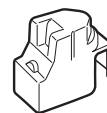

セット後

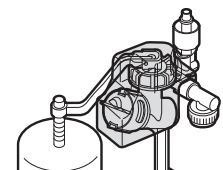

ボールタップカバーは上図のように上からかぶせてセットしてください。

②2～3度操作して吐水、貯水、止水が正常で水漏れなどの異常がないことを確認してください。