

■参考取付図 【排水金具】

<壁床排水兼用のマルチトラップ仕様について>

マルチトラップは、排水トラップ部を90°回転することによって壁、床排水の両方に対応できるトラップです。
 ※マルチトラップ（床排水）は、住宅品質確保促進法「維持管理対策等級」2または3に対応しています。

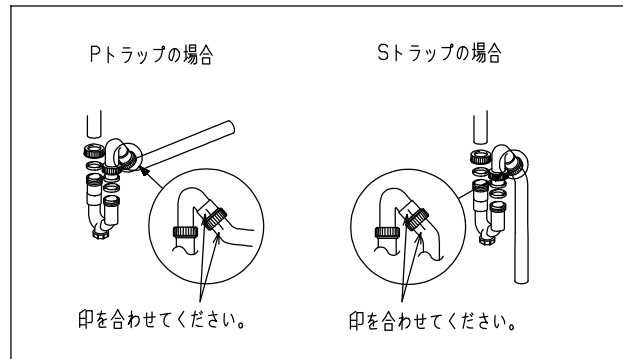

<マルチトラップの接続>

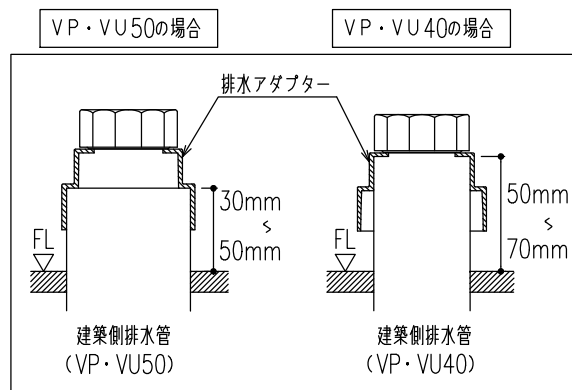
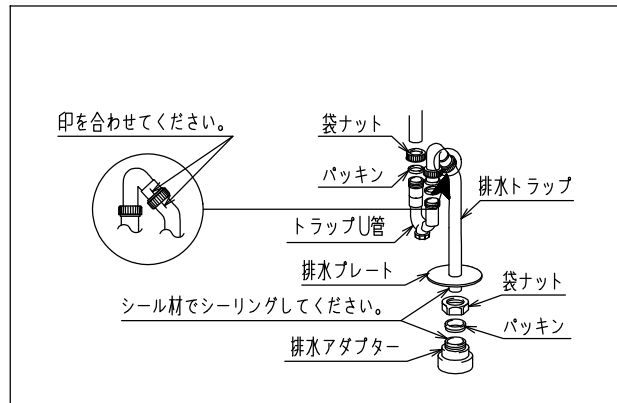

△ 注意

- ・建築側排水管VP・VU50管の立上寸法は、F.L.より30~50mmの範囲内で、VP・VU40管の立上寸法は、F.L.より50~70mmの範囲内で立ち上げてください。（左図参照）
 ※立上寸法が足りないと接続できなくなります。
- ・配管の接着は接着面全面に塩ビ管用接着材を十分に塗り、奥まで十分に押し込み接着してください。
- ・接着には耐熱塩ビ管（HT管）用接着材を使用しないでください。
 ※漏水し、家財などを濡らす拡大損害発生のおそれがあります。
- ・壁排水の場合は、市販の排水アダプターをご使用ください。
- ・建築側排水管と化粧台開口部に隙間がある場合は、シリコンでシーリングしてください。

△ 注意

- ・パッキンの向きに注意してください。
- ・管は奥に当たるまで差し込んでください。
- ・袋ナットはしっかり締めてください。
 ※漏水し、家財などを濡らす拡大損害発生のおそれがあります。

■カウンター・キャビネットを取付可能な壁面

【乾式壁の場合】

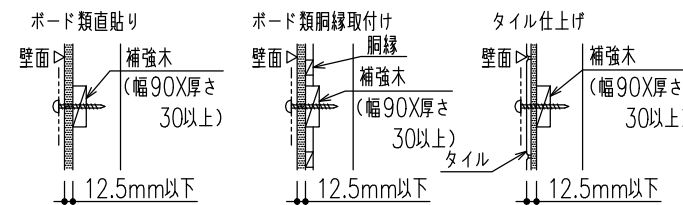

- 「ねじ固定位置」には必ず補強木（幅90mm X 厚み30mm以上）を設けてください。
- 補強木は必ず柱・固柱・縦杭などの建築躯体に固定してください。
 ※補強木の固定は、キャビネットの固定強度と同等以上になるよう、種類・数を選定してください。
- 壁固定ねじを補強木に届かせるため、壁仕上げの総厚さは12.5mm以下にしてください。

【壁面に補強木が取り付けられない場合】

- 取付壁全面に厚み12mm以上のJAS規格品合板を強固に取り付けてください。【建築工事】

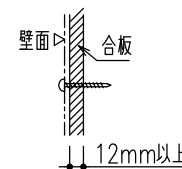

【湿式壁の場合】

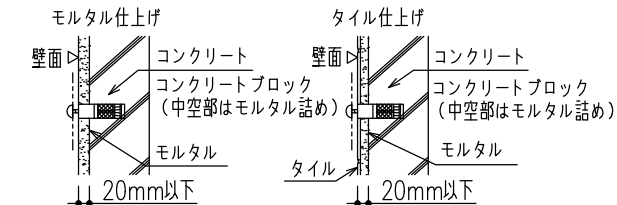

- ※AYボルト取付穴：φ7.5mm深さ60mm以上
- ※プラグ取付穴：φ6mm以上深さ50mm以上

【AYボルト・プラグセット品番】※別途手配品

標準の壁固定ねじの種類	対応AYボルト・プラグセット品番	セット内容
タッピンねじトラス	#KB-4X60T (AY)	M4X60mmトラス2本入り
平頭タッピンねじ	#KB-4X60WT (AY)	M4X60mmなべ2本入り、ワッシャー2個入り
平頭タッピンねじ化粧キャップ付	#KB-4X60SC (AY)	化粧キャップ（白）、皿ワッシャー、M4X60mm皿各2個入り
製品同梱ねじ使用	#MIL-T8	樹脂性プラグ2個入り
タッピンねじトラス	AY-24 (1P)	M6X65mmトラス1本

- 壁固定ねじに合ったAYボルトを使用してください。
 ※AYボルトを壁本体に届かせるため、壁仕上げの総厚さは20mm以下にしてください。
 ※AYボルト・プラグの種類、必要数はキャビネットにより異なります。
 詳しくは取付説明書または洗面化粧台特注マニュアルでご確認ください。

【コンクリートブロック壁の場合】

- ブロック中空部はモルタル詰めする。

■底板詳細図

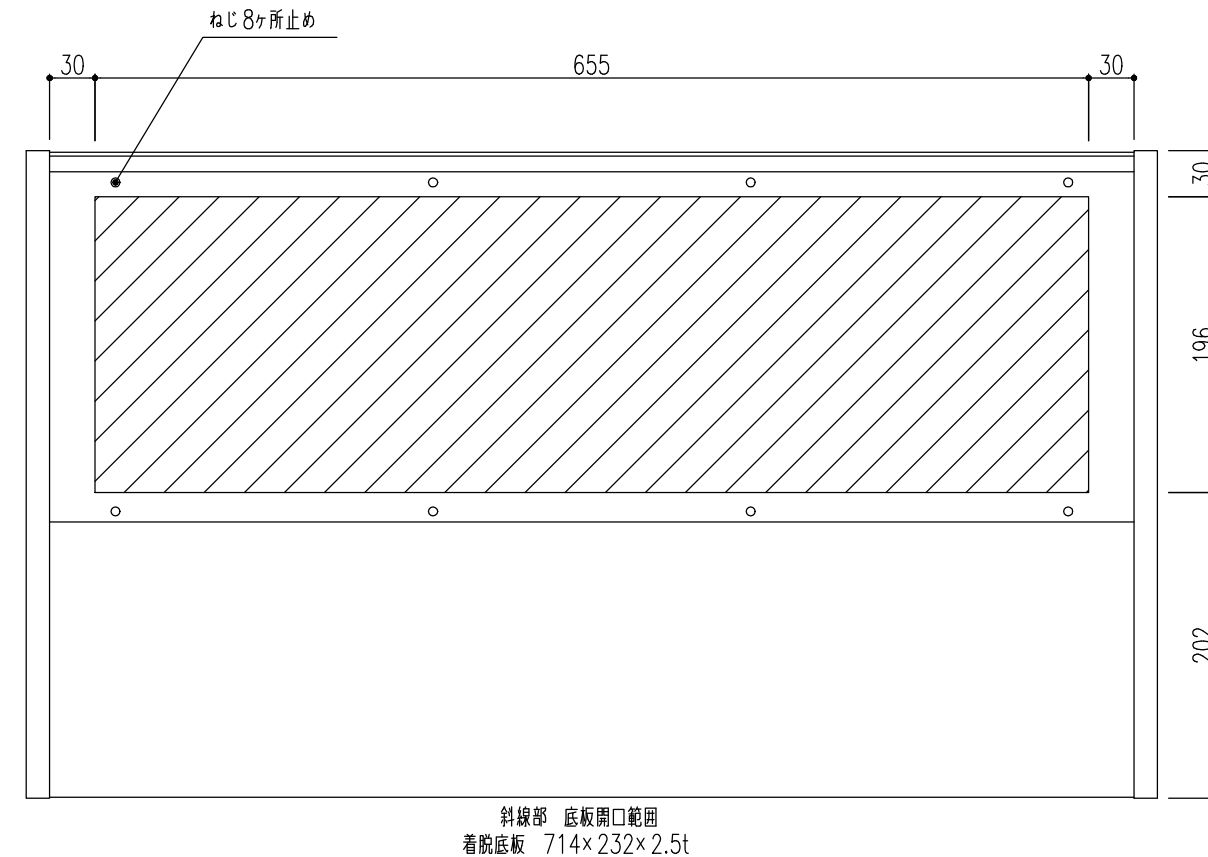

斜線部 底板開口範囲
 着脱底板 714×232×2.5t

特記事項 取り付けに関わる情報は機能図に記載しています。 必ず機能図を出力の上ご確認ください。 詳細仕様の確認は、単品図をご参照ください。	物件名 PV/25モデルノ扉タイプノシングルレバー洗髪シャワー水栓（シャワー吐水のみ） 1面鏡（全高1850mm用・LED照明）	案件No.	図面名	担当	図面	図番
		A2505011052481	機能図	三沢 菜月		
		見積No.	縮尺	日付		
		M25057583704-001-15		2025.05.27		

株式会社 LIXIL

■電源コード取り出し位置【1面鏡】

- * 1.コード有効長さ：ミラーキャビネット 取出口からの実際のコード寸法です。
- * 2.右図は参考図のため、実際のプランとは異なる場合があります。

【コンセント仕様について】

- 電源は過電流遮断器（110V、15Aまたは20A）の設置された専用の回路からとってください。

* 3キャビネット本体間口	* 1キャビネット外 (コード有効長さ)			コード取出位置
	W	A	B	
600	1530	1350	1250	300
750	1500	1250	1250	375

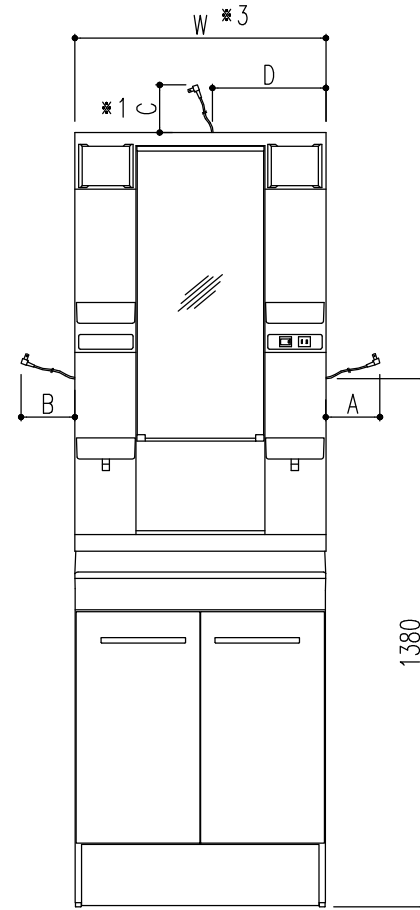

特記事項
 取り付けに関わる情報は機能図に記載しています。
 必ず機能図を出力の上ご確認ください。
 詳細仕様の確認は、単品図をご参照ください。

物件名
 MonotaRO登録PVシリーズ 【追加分】
 仕様
 PV/25モデル/扉タイプ/シングルレバー洗髪シャワー水栓(シャワー吐水のみ)
 1面鏡(全高1850mm用・LED照明)

案件No.	図面名	担当	図面	図番
A2505011052481	機能図	三沢 菜月		
見積No.	縮尺	日付		
M25057583704-001-15		2025.05.27		

株式会社 LIXIL