

このたびは、弊社商品をお買い上げいただきありがとうございます。
ご使用前に本取扱説明書をよくお読みのうえ、正しくお使いください。

12V 専用

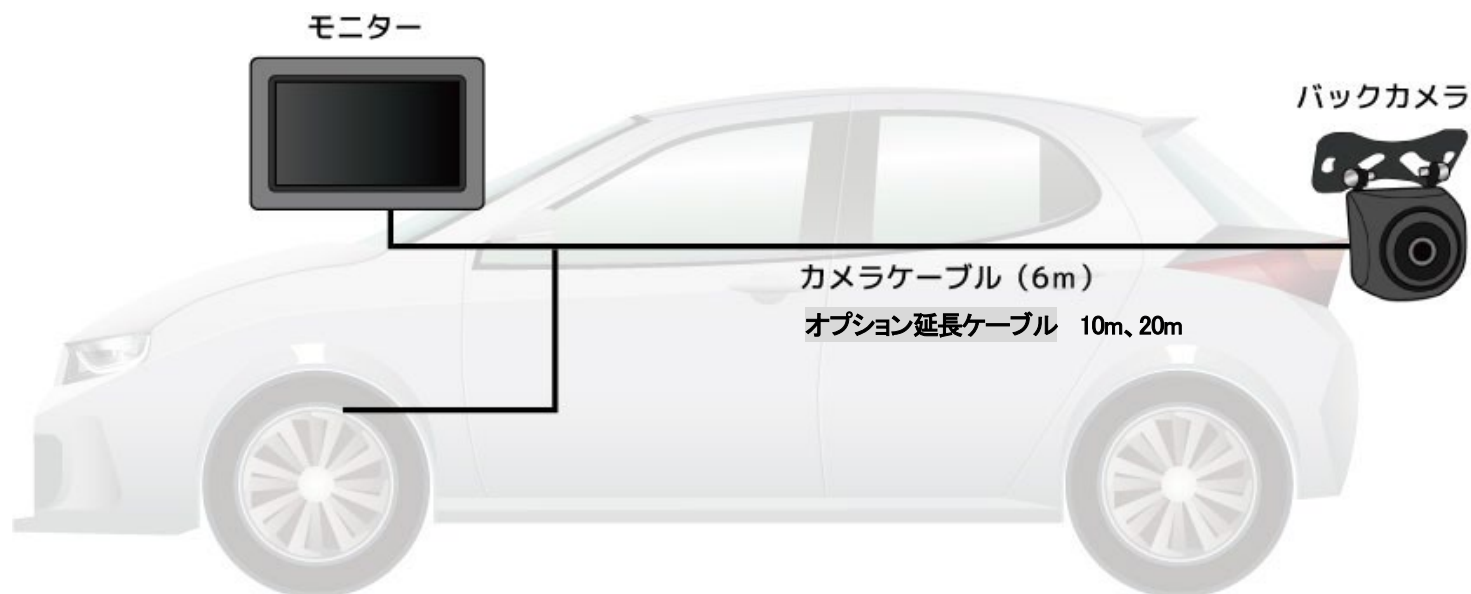

<特徴>

- 100万画素の高精細バックモニターセット
- モニタースタンドは2種から選択可能

※カメラの映像は正像です。LCD モニターの設定で左右鏡像にしてください。
(左右鏡像にすると、バックミラーでの見え方と同じになります)

設置前に必ず動作確認をしてください

同梱品の確認

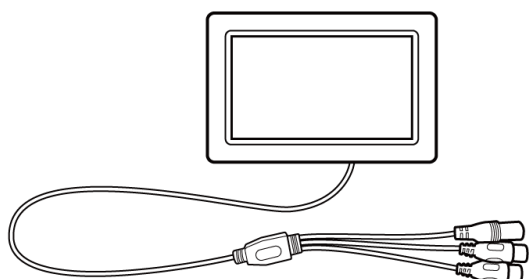

モニター

[>>操作・設置方法はこちら](#)

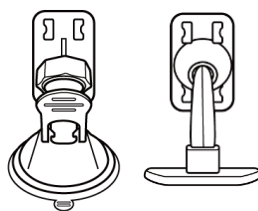

モニタースタンド(2種)

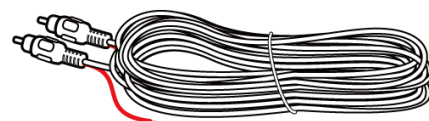

延長ケーブル

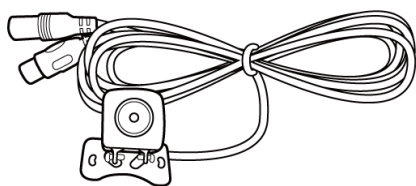

バックカメラ

[>>操作・設置方法はこちら](#)



バックカメラスタンド固定用
ビス・両面テープ

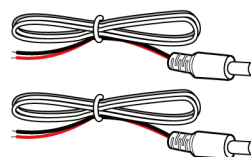

電源直結コード(2本)

バックカメラの配線図(型番 CAR-S-BACK-5HINCH) 100万画素

後退灯(バックギア)に連動してカメラをONし、LCDに表示させる場合(後退灯接続時)

12V車専用

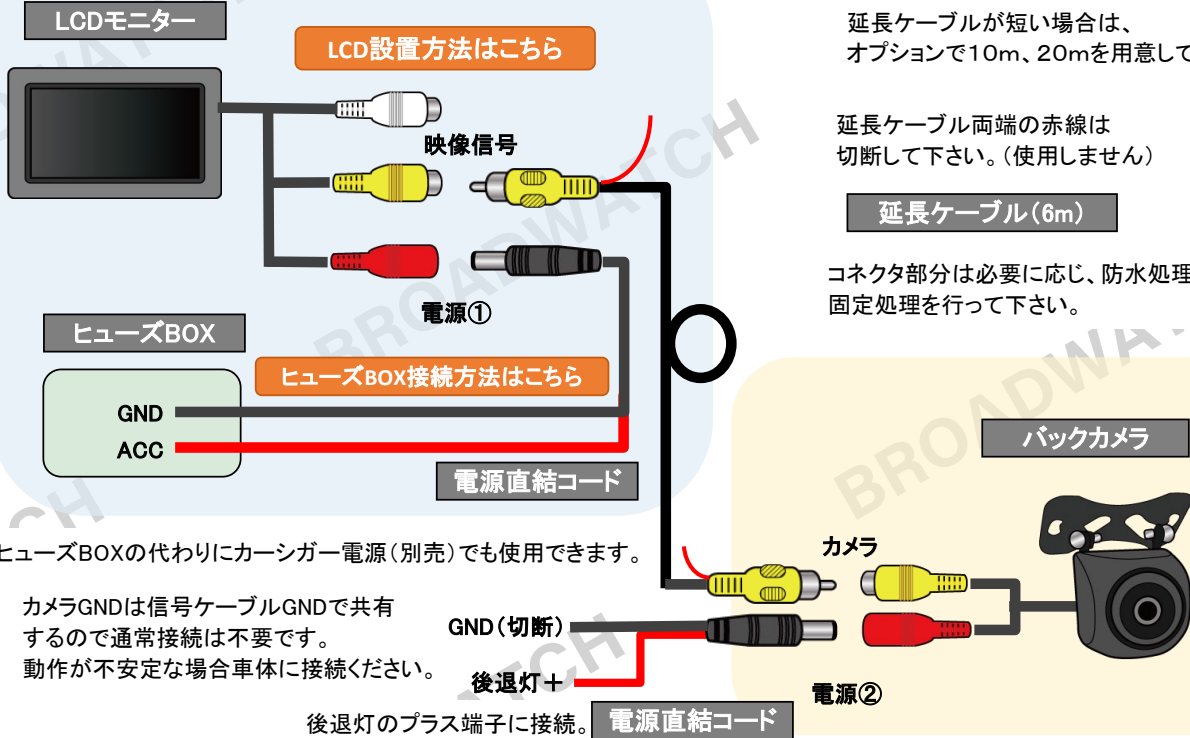

延長ケーブルが短い場合は、オプションで10m、20mを用意しています。

延長ケーブル両端の赤線は切断して下さい。(使用しません)

延長ケーブル(6m)

コネクタ部分は必要に応じ、防水処理や固定処理を行って下さい。

ヒューズBOXの代わりにカーシガー電源(別売)でも使用できます。

カメラGNDは信号ケーブルGNDで共有するので通常接続は不要です。
動作が不安定な場合車体に接続ください。

後退灯点灯によりカメラに電源が入ります。

後退灯接続方法はこちら

後退灯(バックギア)に連動してカメラをONし、LCDに表示させる場合(リレーBOX接続時)

12V車専用

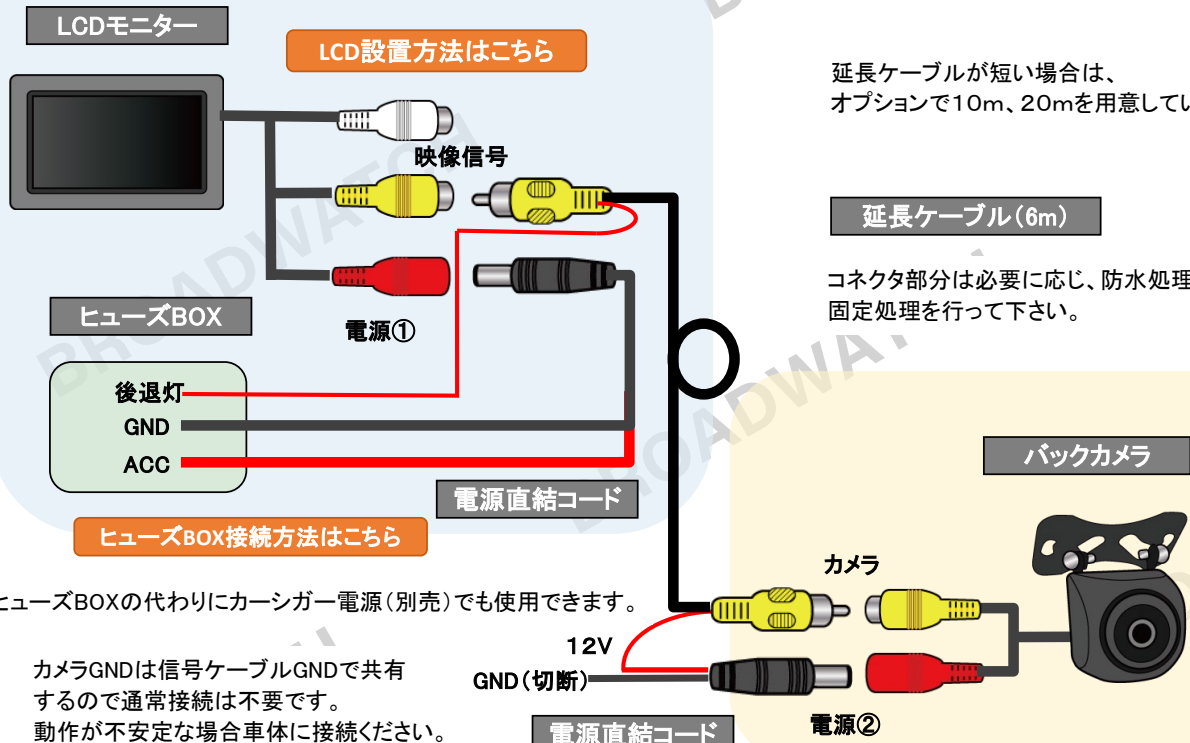

延長ケーブルが短い場合は、オプションで10m、20mを用意しています。

延長ケーブル(6m)

コネクタ部分は必要に応じ、防水処理や固定処理を行って下さい。

ヒューズBOXの代わりにカーシガー電源(別売)でも使用できます。

カメラGNDは信号ケーブルGNDで共有するので通常接続は不要です。
動作が不安定な場合車体に接続ください。

カメラ電源は延長ケーブルから取ります。

後退灯接続方法はこちら

常時カメラの映像をLCDに表示させる場合

12V車専用

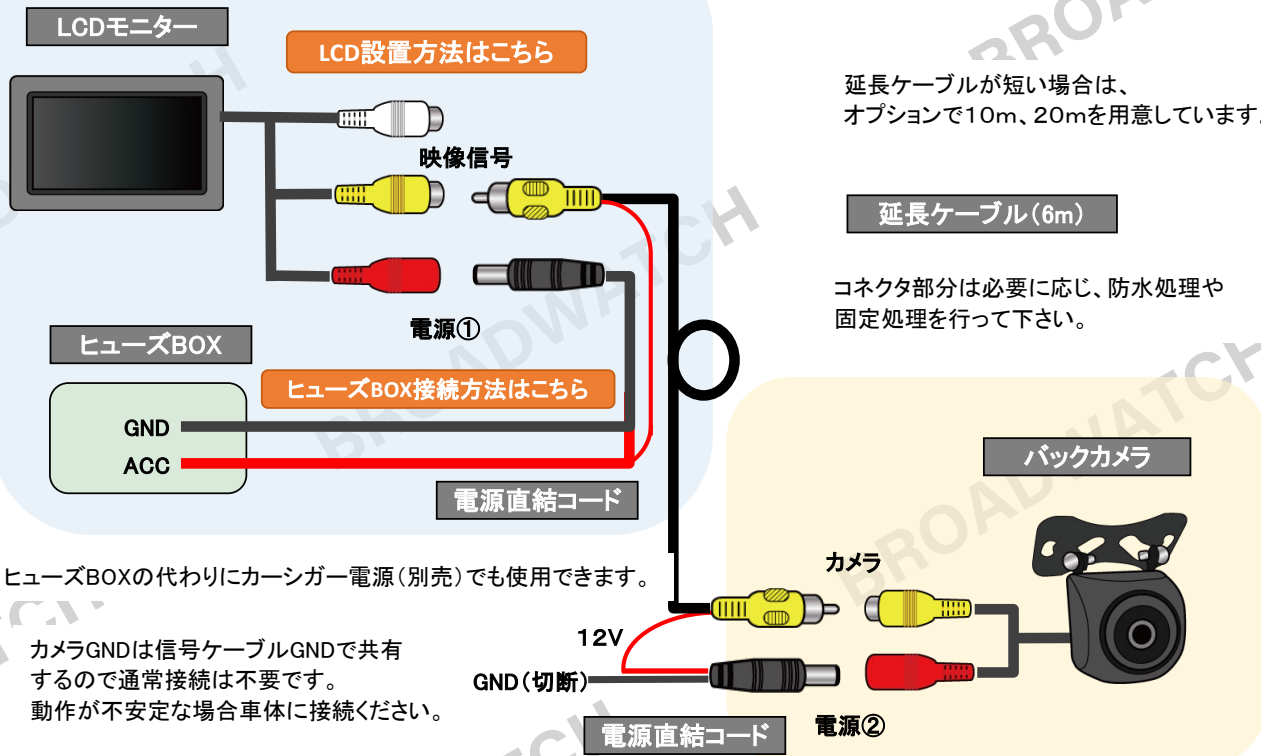

LCD設置方法はこちら

延長ケーブルが短い場合は、オプションで10m、20mを用意しています。

延長ケーブル(6m)

コネクタ部分は必要に応じ、防水処理や固定処理を行って下さい。

ヒューズBOX接続方法はこちら

電源直結コード

ヒューズBOXの代わりにカーシガー電源(別売)でも使用できます。

カメラGNDは信号ケーブルGNDで共有するので通常接続は不要です。動作が不安定な場合車体に接続ください。

電源直結コード

カメラ電源は延長ケーブルから取ります。

後退灯接続方法はこちら

バックカメラの取り付け方法

※仮設置をして、カメラの映像(向きや角度)を確認してから設置する位置を決めてください。

車外への取り付け例

普通車の場合

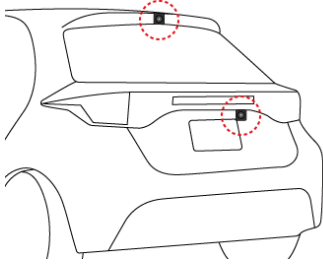

大型車の場合

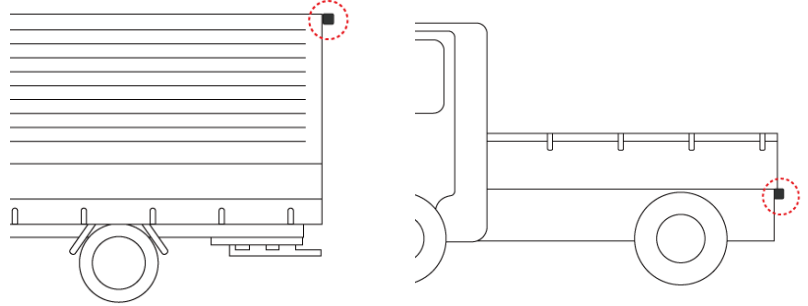

<ビスまたは両面テープで固定する>

■ビスで固定する

カメラスタンドを
付属のビスで固定します。

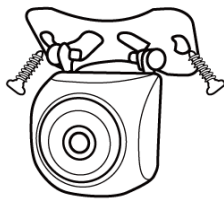

■両面テープで固定する

カメラスタンドを
付属の両面テープで固定します。



(ご注意)

- ・接着面の汚れを綺麗にふき取り、完全に乾かしてから貼り付けてください。
- ・貼り付けてから24時間は水に濡らしたり力を加えたりしないでください。
- ・フッ素樹脂加工された塗装面には貼り付けができません。
- ・貼り直さないでください。

車内への取り付け例

・リアガラス(濃いスモークフィルムを貼っている場合は不向きです。)

・車内天井部

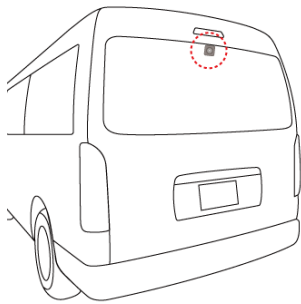

<カメラホルダー(別売)を使用してリアガラスに固定する>

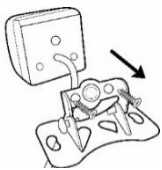

①カメラのスタンドを外します。

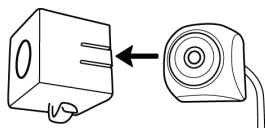

②付属のカメラホルダーにカメラを入れます。

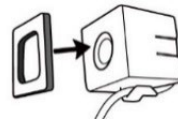

③カメラホルダーのレンズ側に、付属の両面テープを貼ります。

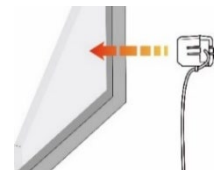

④ガラスに張り付けます。

カメラケーブルの引き回し方法

- ・雨水などが侵入しないようにカメラのケーブルを引き込んでください。
- ・ドアやトランクの開閉でケーブルが引っ張られないように、ケーブルは余分にたるませて引き回してください。
- ・カメラケーブルはアンテナ配線からできるだけ離して引き回してください。(テレビ・ラジオの音声にノイズが入ることがあります。)

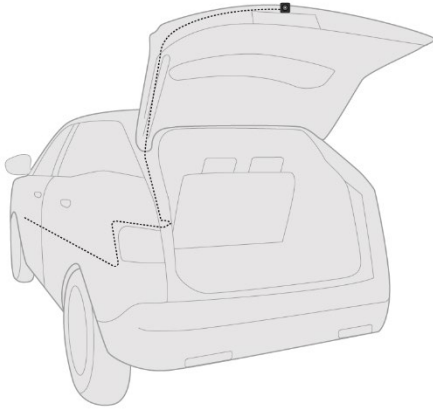

ケーブルコネクタ部について

ケーブルコネクタ部は水のかからない車内へ設置してください。
水のかかる部分へ設置する場合は、防水シールで防水加工をしてください。

取り付けの注意

- 設置前にカメラの映像(表示向きや角度)をご確認ください。
- カメラを設置する場所の汚れをふき取ってから設置してください。
- 設置する場所は、なるべく左右中央になる位置にしてください。
- カメラが後方の視界を妨げない位置に設置してください。
- カメラの車外設置位置については「道路運送車両の保安基準」に従って取り付けてください。
(保安基準は改訂されることがあります。)

【道路運送車両の保安基準】

カメラブラケットやカメラ本体後部が直径 100mm の球と接触しないように、リアスポイラーやリアガーニッシュなどの下面に装着する。

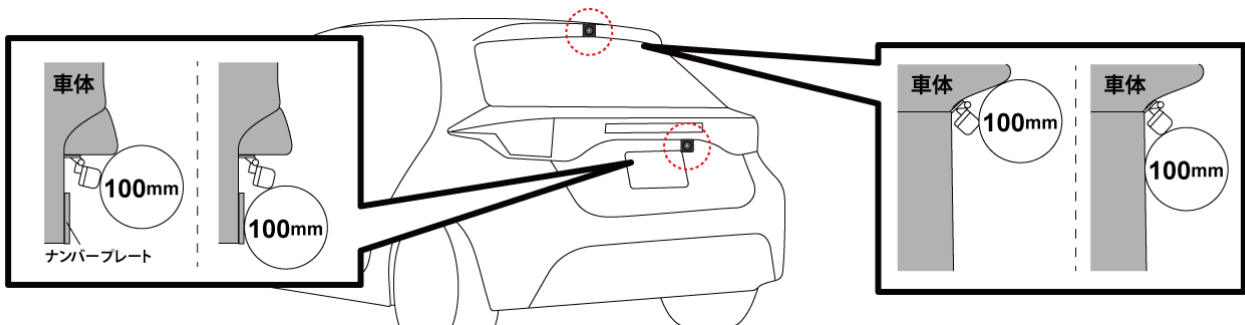

- カメラが車幅からはみ出さないように設置してください。

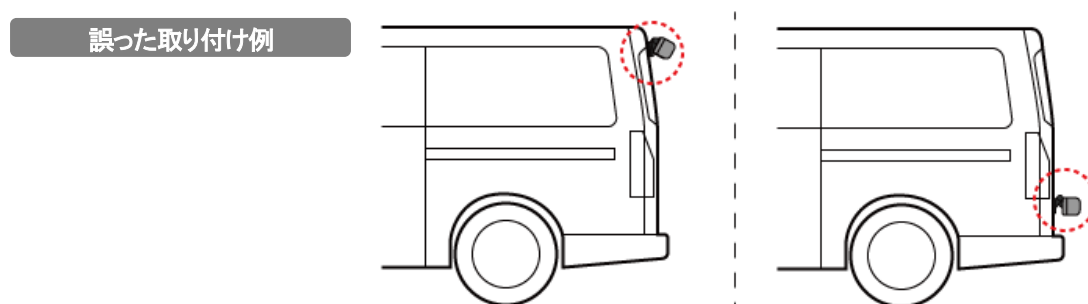

- カメラ後部が車両に隠れるように設置してください。
- カメラがナンバープレートのナンバーを隠さないように設置してください。
- ドアやトランク開閉時にカメラやケーブルが干渉しないようにしてください。

LCD モニター接続方法

赤ジャック ・ DC電源に接続します。

黄ジャック、白ジャック(2入力対応) ・ カメラ、録画機等のビデオ出力端子に接続します。

【ビデオ入力について】

- ・ 2入力(AHD1, AHD2)の端子を持っています。
- ・ ビデオ信号が入力されている端子の映像を自動表示します。
- ・ 2つとも入力がある場合、AHD2 の入力映像を表示します。

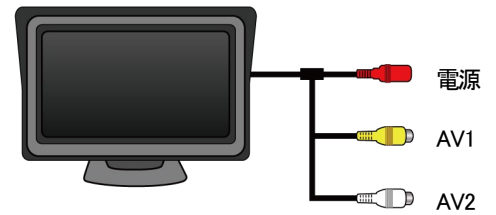

LCD モニター設置方法

(1) スタンドの凸部分をモニター背面の凹部分にはめます。
モニターは2種類のスタンドで設置ができます。

(2) スタンドを上にあげてロックします。

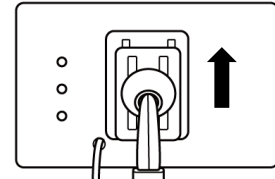
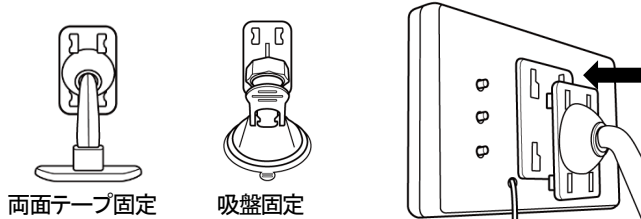

操作方法

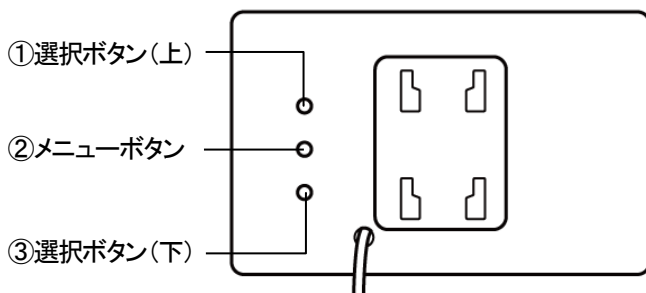

メニュー表示	メニューボタン(②)を押下
メニュー項目移動	メニューボタン(②)を押す度に項目を移動
<メニュー項目>	<ul style="list-style-type: none"> ・明るさ ・コントラスト ・彩度 ・色相 ・モード ・ (縦横比 切替) ・鏡像 ・ (左右反転) ・言語 ・逆行 ・ (後退ガイドライン 設定) ・デフォルト設定 ・VERSION ・ (バージョン 表示) ・3S BLACK ・ (省電力 設定)
数値の変更	選択ボタン(①、③)

※“逆行”の設定は AHD2 のみ対象になります。

取り付けの注意

■ ダッシュボードに設置する場合は、運転者の視界を妨げない位置に設置してください。(道路運送車両の保安基準を参照)

【道路運送車両の保安基準】

自動車の前方 2m にある高さ 1m、直径 0.3m の円柱(6 歳児を模したもの)を鏡等を用いず直接視認できること

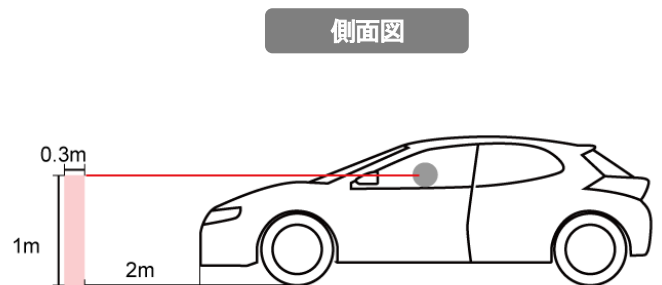
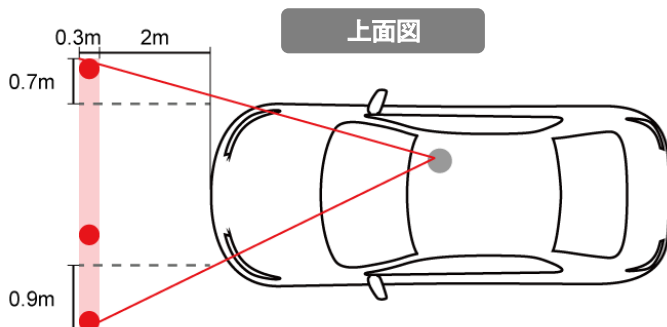

■ 高温または低温になると動作不良や故障の原因となります。(LCD モニター動作温度:0~50°C)

■ 振動や急ブレーキ等で動かないよう確実に固定してください。

電源・信号について

ACC	車のエンジンオンにより電源が供給される端子です。
B+(主電源)	エンジンを切っても電源が供給されている端子です。(電源バッテリーと同様)
バック信号(+)	後退灯の電源線や NAVI のバック信号線に接続します。
GND	ボディアース(車体に接続するマイナス線)です。 ボディアースが取れるのは、むき出しの部分で金属の鉄板になっている所です。(塗装部ではありません)

ヒューズ BOX からの電源取り出し方法(ACC,B+、GND)

ヒューズ BOX は車種により位置や形状が異なるので、車種ごとに対応ください。
またヒューズコネクタ(別売)を使用する場合は車種に適合したヒューズコネクタを使用ください。

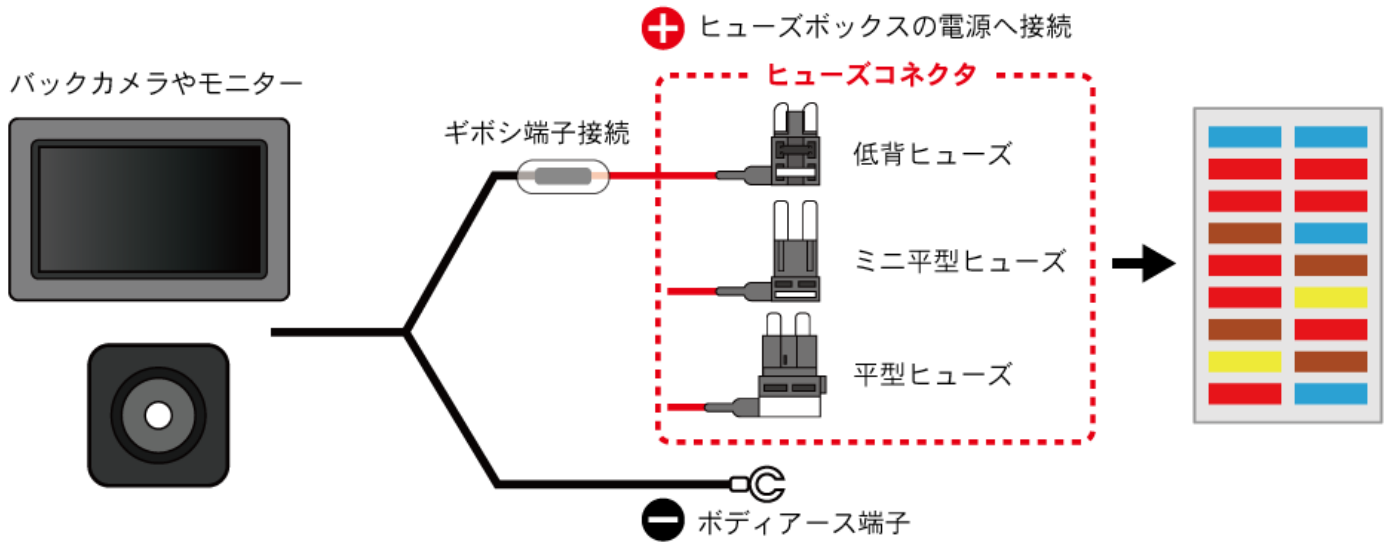

(参考図)

ヒューズ BOX ボルト部分からボディアースを取る



車体ボルトからボディアースを取る



後退灯からの電源取り出し方法

後退灯に連動してカメラの映像を表示させるには、カメラの電源(+)を後退灯から取ります。

(参考図) 後退灯配線部分



設置配線の専門店依頼の場合

最寄りの車修理店、カーメンテ店等へご相談ください。

安全上のご注意

※ご使用前に、「安全上のご注意」を必ずお読みの上、正しくご使用ください。

●表示の説明

△ 警告	取扱を誤った場合、死亡または重傷を負う可能性が想定される内容です。
△ 注意	取扱を誤った場合、人が損害を負う、または物的損害が発生する可能性が想定される内容です。

●絵記号の説明

⊘	禁止の行為を示します。	!	実行しなくてはならない内容を示します。
---	-------------	---	---------------------

警告

- 異常現象(煙、異音、異臭など)が発生した場合は、すぐに電源を抜いて製品サポート又は販売元までご連絡ください。
- 本製品の取り付け及び配線コードが運転やエアバックの動作の妨げにならないようにしてください。ケガや事故の原因となります。
- 本製品の設置や配線は専門的な知識が必要です。専門知識や技術がない場合は専門技術者にご依頼ください。誤った設置や配線は事故や故障の原因となります。
- 配線作業時は必ずバッテリーのマイナス端子を外してから行ってください。外さずに作業を行うとショートや火災の原因となります。
- 接続端子は奥まで確実に差し込んでください。
- 本製品は DC12V 専用です。それ以外の電圧車両には取り付けしないでください。
- お客様による修理、分解、改造は火災や感電、故障の原因となりますので、絶対におやめください。
- 異物、油滴、液体を入れないでください。火災や感電、故障の原因となります。
- 視界を妨げる場所、運転を妨げる場所に設置しないでください。
- サンシェードをご使用の場合は、本製品をフロントガラスとサンシェードの間に挟み込まないでください。高温になり故障や火災の原因となる恐れがあります。
- 布をかけるなど本製品の放熱を妨げるような使用をしないでください。発火の原因となります。
- 運転中は走行中に操作をしたりモニターを注視したりしないでください。
- 本製品や付属品、梱包材はお子様の手の届くところに置かないでください。誤嚥や窒息、ケガの原因となります。
- 本製品の配線および設置は説明書に従って正しく行ってください。誤った配線や設置は、事故や故障の原因となります。

注意

- 電源コネクタや端子の汚れは綺麗にふき取って接続してください。また、端子は確実に差し込んでください。不十分な接続は動作不良、感電、発熱、火災の原因となることがあります。
- 本製品の設置は確実に行ってください。
- 機器を落としたり、強い衝撃を与えたりしないでください。
- 不安定な場所に設置しないでください。落下してけがや故障の原因となることがあります。
- 濡れた手で操作をしないでください。感電の恐れがあります。
- 車外にカメラを設置した場合は、高圧力での自動洗車は行わないでください。
- モニターに同一画面を長時間表示すると、画面が焼き付いてダメージを与えます。電源を切るなどして同一画面を長時間表示させないようにしてください。
- モニターの画面に圧力をかけたり、引っかけて傷をつけたりしないようにご注意ください。
- 次のような場所では使用及び保管しないでください。(油煙や湯気が直接当たる場所。熱器具、加湿器の近く。可燃性ガスのある環境。炎天下、高温な環境。)

【取り付けについての免責事項】

事前に試し撮りをして画像を確認してください。本製品を取り付ける際、車両本体への穴あけやビス穴加工等が必要になりますが、お客様が確認後加工をして下さい。万一本製品の不具合や使用都合により使用をやめる場合、車両本体への加工についての現状復帰はお客様自身で行ってください。販売店、設置業者(サービスショップ)及び製造元はいかなる場合においても一切の原状復帰要請には対応していません。

- ・ 撮影データに関しては一切の責任を負いかねます。他者の著作権、肖像権等を侵害しない範囲でご使用ください。
- ・ 本製品の使用によって発生した損害、被害に関しては一切の責任を負いかねます。
- ・ 急激な明るさの変化は録画品質が一時的に落ちます。
- ・ 他の電子機器と電波干渉する場合は、設置場所を変えてみてください。
- ・ この機器の保証は国内に限り有効です。
- ・ バックカメラ以外は防塵、防水仕様ではありません。

仕様

※仕様は予告なく変更される場合があります。

【カメラ】 型番:SEC-CAM-M720P

解像度	1280×720ピクセル	レンズ画角	約150°(対角)
画像	正像	出力信号形式	AHD
信号コネクタ	RCA	電源	DC12V/1A
最低照度	0.01LUX	動作温度	-10~50°C
防水機能	IP67相当		
本体サイズ(ケーブル・スタンド除く)		約23×23×25mm	
質量(ケーブル・スタンド含む)		約40g	

【モニター】 型番:CAR-LCD-5HINCH

LCD	TFT 5インチ	解像度	800×480
電源	DC12-24V	動作温度	0~50°C
信号形式	AHD		
質量	約150g		
本体サイズ	約125×85×20mm(ケーブル除く)		

【延長ケーブル】約6m

サポート

お問い合わせはこちら



お客様サポートサイト

<https://www.broadwatch.jp/support/>

製品保証書

型番: CAR-S-BACK-5HINCH

保証期間: お買い上げ日より1年間

お買い上げ日

保証期間内に正常な使用で故障が発生した場合、保証規定に基づき、製品の保証を行います。

販売店名

※保証規定はブロードウォッチのホームページをご確認ください。ご購入日が記載された書類(レシート、領収書、納品書、保証書、メール等)のいずれかを必ず保管してください。

※お買い上げ時のレシートも一緒に保管してください。ください。製品保証を受ける際に必要になります。