

センサー付きゴミ箱

取扱説明書

ESTS-7

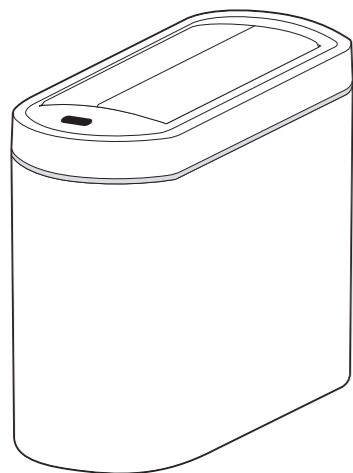

この度は、当製品をお買い上げいただき誠にありがとうございます。
**使用前に、この取扱説明書を最後までお読みのうえ正しい使い方
 で末永くご愛用ください。**この取扱説明書は組み立て後も捨てずに、大
 切に保管しておいてください。

品質表示

- 外形寸法(約) 幅26×奥行14×高さ26.5(cm)
- 本体重量(約) 0.7kg(電池重量を除く)
- 構造部材 ABS樹脂
- 容 量 7L(7Lゴミ袋対応)
- 電 源 単三電池2本使用 ※乾電池は付属しておりません。

MADE IN CHINA

安全にお使いいただくために

- ①取扱説明書に記載されていない使い方や、用途以外のご使用は事故やケガの原因になります。
- ②お客様の不注意による、破損・ケガに対する責任は負いかねますのでご了承ください。
- ③故障と思われる場合は、ただちに使用を中止してください。
- ④取扱説明書のガイドラインまたは指示が守られない場合、弊社は一切の責任を負いかねます。
- ⑤本製品は玩具ではございませんので、お子様のご使用は避けてください。

本商品は家庭内使用専用商品です。

本商品は家庭内で通常に使用される事を想定して設計されていますので、
 本商品を業務用などの過酷な使用に供する事は避けてください。

注意・警告

分解禁止 絶対に改造・分解・修理は行わないでください。
 ■異常動作によるケガの恐れがあります。

水濡れ禁止 水をかけたり、水洗いをしないでください。
 ■電子機器部品が故障する原因になります。

濡れ手禁止 濡れた手で主電源スイッチを押さないでください。
 ■感電の恐れがあります。

禁止 電子レンジや省エネライトなどの電気製品の近くで
 使用しないでください。
 ■使用に影響がでる恐れがあります。

フタを強引に閉じないでください。
 ■自動開閉ギアが故障する原因になります。

直射日光の当たる場所や火気、暖房機の近くで
 使用しないでください。
 ■故障や熱による変形の原因になります。

製品を引きずらないでください。
 ■床が傷つく原因になります。

お手入れの際はセンサー部分を傷つけないよう
 柔らかい布で拭いてください。
 ■自動開閉のセンサーが故障する原因になります。

設置する際は必ず水平な場所に置いてください。
 ■転倒・破損の原因になります。

！おねがい

電池残量が少なくなったときは、速やかに電池
 交換をしてください。

- 【電池残量不足】**
- フタの動きがおかしいとき
 - センサーが反応しない場合

電池をセットする際のご注意

- 電池はアルカリ単3乾電池2本を使用し、正しい方向でセットしてください。
 →電池ボックス内に刻印がありますので、確認してセットしてください。
- 電池ボックス内の電池接地部分のゴミやホコリは、取り除いてください。
- 交換する際は、必ず新しい電池に全て一緒に交換してください。
 →新旧の電池を一緒に使用しないでください。
- アルカリ乾電池のみ使用できます。
- 使用済の電池は早めに取り出し、新しい電池に交換してください。
 →液漏れにより、電子機器部品が故障する恐れがあります。
- 長期間使用しない場合は、電池を取り出してください。
 →液漏れにより、電子機器部品が故障する恐れがあります。



テレビ、ラジオ、ビデオ、コードレス電話、エアコンなどの機器から1m以上離してください。
 テレビ画面のチラつきや、雑音が入るなどの電波障害が起こる場合があります。

- 【保管について】**
- 長期間保管される場合は、本体の汚れをしっかりと拭き取り、水気が残らないよう十分に乾燥させてください。
 - フタから電池を取り出しておいてください。
 - 袋に入れ、購入時に入っていた箱などに入れて、直射日光に当たらない、高温多湿を避けた場所で保管してください。

- 【廃棄について】** ●自治体のゴミの廃棄方法に従って廃棄してください。

お使いになる前に

フタの開閉は自動(センサー)になっております。

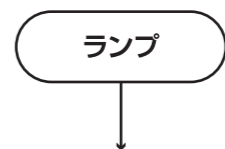

開いている間は中央のランプが
 緑色に発色します。

閉じる時は中央のランプが
 赤色に発色します。



センサーが反応した状態ではフタは自動で閉まらず、開いたままの状態になります。動作ランプが
 赤色に変わらないと自動では閉まりません。
 ※センサー反応中では動作ランプは緑色になります。

フタを外し、電池ボックスにアルカリ単3乾電池(別途購入)を2本セットしてください。

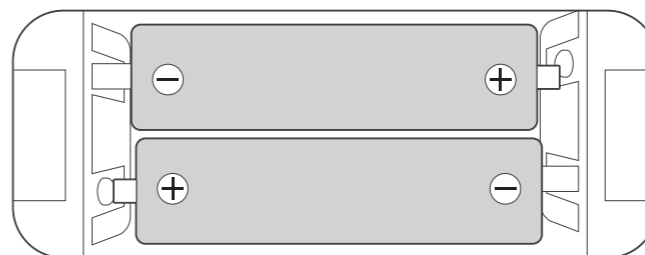

！アルカリ乾電池のみ使用できます。

- 電池はアルカリ単3乾電池2本を使用し、正しい方向で
 セットしてください。
 →電池ボックス内に刻印がありますので、確認してセットして
 ください。
- 電池ボックス内の電池接地部分のゴミやホコリは、取り除
 いてください。
- 交換する際は、必ず新しい電池に全て一緒に交換してくだ
 さい。
 →新旧の電池を一緒に使用しないでください。

- アルカリ乾電池のみ使用できます。
- 使用済の電池は早めに取り出し、新しい電池に交換してください。
 →液漏れにより、電子機器部品が故障する恐れがあります。
- 長期間使用しない場合は、電池を取り出してください。
 →液漏れにより、電子機器部品が故障する恐れがあります。

ゴミ袋の取り付け

①本体のフタを取り外し、袋止めを取り出します。

②袋止めにゴミ袋を巻き込むようにして取り付けます。

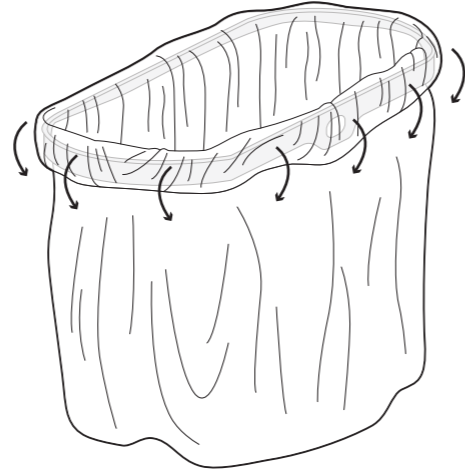
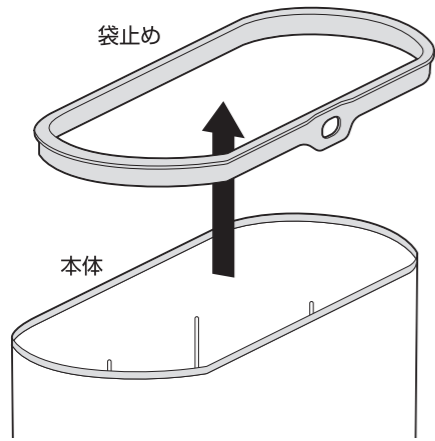

③余ったゴミ袋を袋止めの穴に詰め込みます。

④本体に取り付けて完了です。

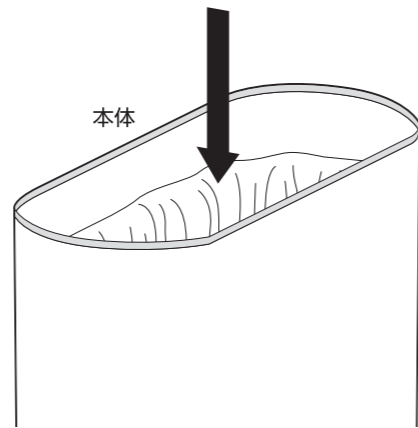
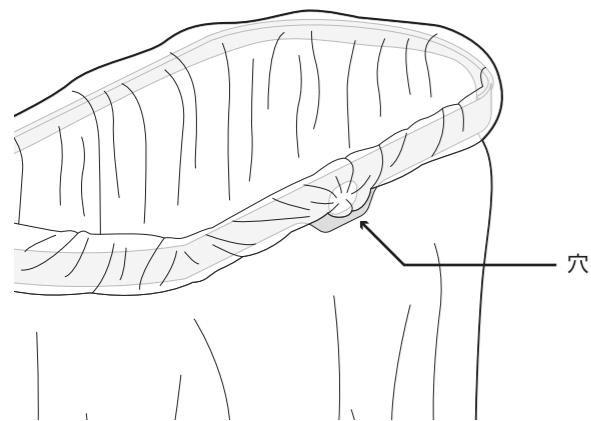

お手入れについて

●本製品は電子機器が内蔵されており、水洗いができませんので、お掃除の際はセンサー窓を傷つけないよう、柔らかい布等で汚れをふき取ってください。

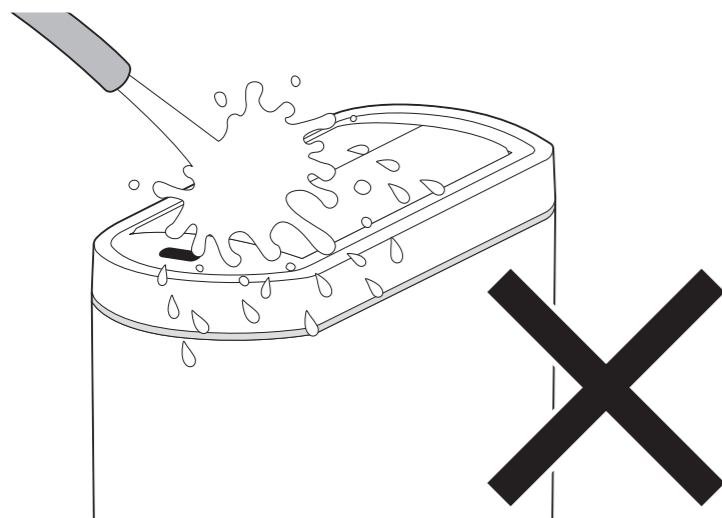

❗ お手入れする際は、必ず電源を切ってから行ってください。

❗ センサー窓を傷つけないようご注意ください。正常に感知できなくなる原因になります。

使い方

●センサーに手をかざすとフタが自動で開きます。約5秒後に自動でフタが閉じます。
※センサー感度は約15cm~28cm(目安)です。

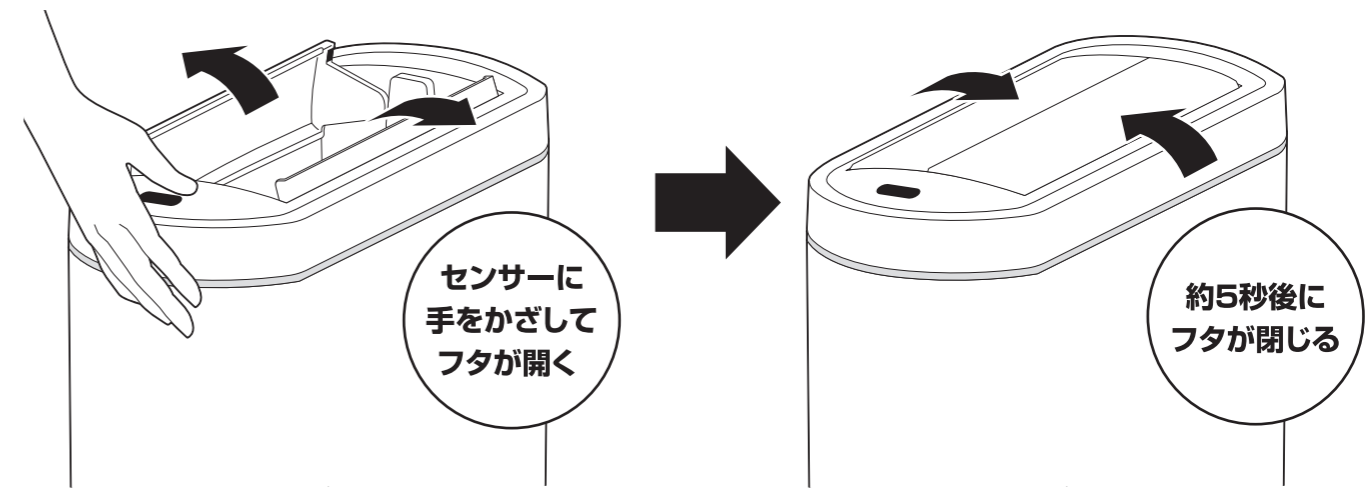

❗ 28cm以上、上に空間が無い場合は勝手に開く恐れがありますので、使用前に必ずご確認ください。

ランプ
開いている間は中央のランプが緑色に発色します。
閉じる時は中央のランプが赤色に発色します。

- ❗
- センサーが反応した状態ではフタは自動で閉まらず、開いたままの状態になります。センサーから手や物を離してください。
 - フタを無理に閉じないでください。
 - フタが閉じる際は、指挟みにご注意ください。

❗ 注意

- センサーを傷つけないでください。正常に感知できなくなる原因になります。
- 家電製品のリモコンを本製品に向かって使用すると、ごくまれにセンサーが誤感知して電源が切れることがあります。
- テレビやオーディオ機器の近くに設置すると、雑音が入ることがあります。
※テレビやオーディオ機器から本製品を離して設置してください。
- 直射日光などの強い光がセンサーに当たると、強い光に反応して誤感知し運転できない(作動しない)ことがあります。直射日光などの強い光が当たらない場所に設置してください。
- 透明や黒い物、レースや網目状の物など、赤外線が透過、吸収される色・物・物質などは感知できないことがありますので、十分ご注意ください。

センサー感度についての注意点

- センサーは白いものに反応しやすく、黒いものに反応しにくい性質を持っています。
- 赤外線の性質上、透明や黒いものなど、赤外線が透過、吸収される色・物・物質などは感知できないことがあるほか、周辺状況によってもセンサー感度の誤差が生じます。ご了承ください。
- ペール上ラック等を使用する場合は、棚板等にセンサーが反応してしまう場合がありますので、棚板等の高さ調整を行ってから本製品をお使いください。※センサー感度は約15cm~28cm(目安)

❗ 28cm以上、上に空間が無い場合は勝手に開く恐れがありますので、使用前に必ずご確認ください。

危険



家庭用ですので業務用には使用しないでください

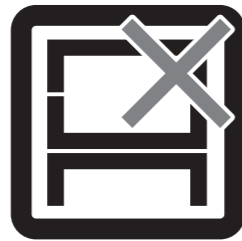

本来の用途以外の使い方はしないでください

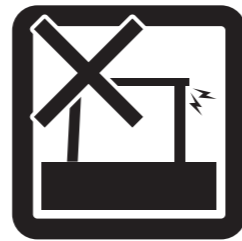

異常が生じたまま使用しないでください

警告

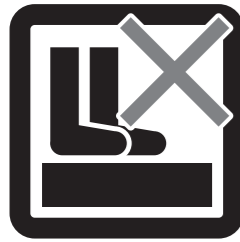

踏み台代わりに使用しないでください



偏った荷重や過度な荷重は掛けないでください



製品にぶら下がったりしないでください

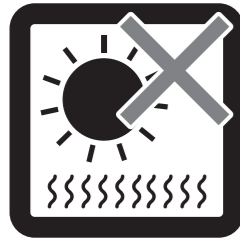

直射日光や高温多湿な場所に設置しないでください



ストーブ等の火気の近くには設置しないでください



分解・改造はしないでください

注意

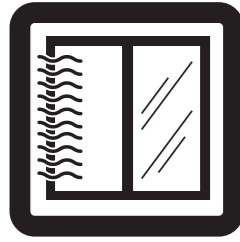

開梱の際は換気に十分注意してください



各部の組み立てがきっちりなされている事をご確認の上で使用してください

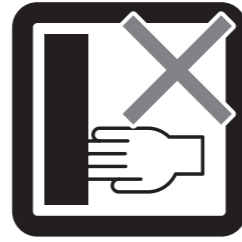

回転部や可動部の指はさみ等に注意してください

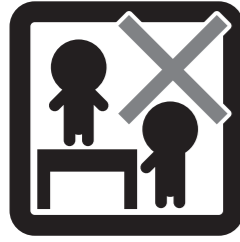

お子様が乗ったり、押したり、遊んだりしないように注意してください



水平な場所に設置してください



お手入れにはかたく絞ったタオル等をお使いください

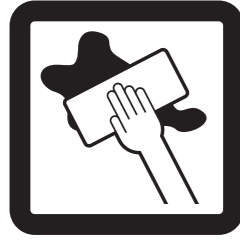

水気のあるものをこぼしたらすぐに拭き取ってください



お客様のお取り扱いの不注意による破損等の補償はいたしかねます

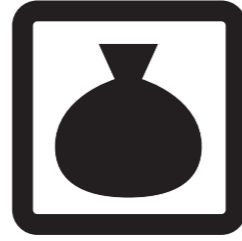

廃棄する際は居住地域の処理法に従ってください



本組立説明書を許可無く転載することは禁止しております

取扱い・組立説明書は大切に保管してください

この度は、弊社商品をお買い上げいただき誠にありがとうございます。

1. 製品購入後すみやかに、部品・部材を確認してください。不足及び不具合があった場合は、部品・部材の発送、不具合品の交換対応させていただきます。
2. 以下に該当する場合には、1の適用はできませんので予めご了承ください。
 - (1)取扱い・組み立て説明書、製品ラベルなどの記載に反するお取り扱いによる故障または損傷。
 - (2)ご購入後の設置場所の移動やご使用中における落下・衝撃などに起因する故障または損傷。
 - (3)保管上の不備及び手入れの不備による故障または損傷。
 - (4)一般家庭以外での使用（業務用での長時間使用等）による故障または損傷。
 - (5)ご使用上の誤りあるいは不当な改造や修理に起因する故障または損傷。
 - (6)ご使用の経年による消耗品の損傷。
 - (7)火災・地震・落雷その他天災あるいは外部要因の異常に起因する故障または損傷。
 - (8)オークションなどの個人間売買を含む中古販売による製品。

当製品につきまして
ご不明な点がございましたら
右記までご連絡ください。

消費者窓口 フリーダイヤル

0120-069-060

■AM9:00~PM5:00 土日・祝除く
発売元：株式会社 山善 家庭機器事業部

※故障及びお問い合わせは、お買い求められました販売店までお申し付けください。
※商品の仕様は予告なく変更する事があります。

センサー付きゴミ箱

取扱説明書

ESTS-9

この度は、当製品をお買い上げいただき誠にありがとうございます。
**使用前に、この取扱説明書を最後までお読みのうえ正しい使い方
 未永くご愛用ください。**この取扱説明書は組み立て後も捨てずに、大
 切に保管しておいてください。

品質表示

- 外形寸法(約) 幅30×奥行15×高さ30.5(cm)
- 本体重量(約) 0.9kg(電池重量を除く)
- 構造部材 ABS樹脂
- 容 量 9L(10L ゴミ袋対応)
- 電 源 単三電池2本使用 ※乾電池は付属しておりません。

MADE IN CHINA

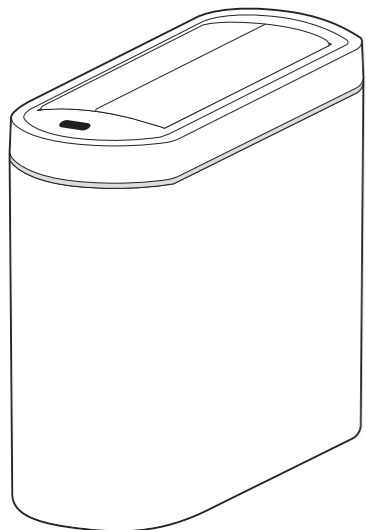

安全にお使いいただくために

- ①取扱説明書に記載されていない使い方や、用途以外のご使用は事故やケガの原因になります。
- ②お客様の不注意による、破損・ケガに対する責任は負いかねますのでご了承ください。
- ③故障と思われる場合は、ただちに使用を中止してください。
- ④取扱説明書のガイドラインまたは指示が守られない場合、弊社は一切の責任を負いかねます。
- ⑤本製品は玩具ではございませんので、お子様のご使用は避けてください。

本商品は家庭内使用専用商品です。

本商品は家庭内で通常に使用される事を想定して設計されていますので、
 本商品を業務用などの過酷な使用に供する事は避けてください。

注意・警告

分解禁止 絶対に改造・分解・修理は行わないでください。
 ■異常動作によるケガの恐れがあります。

水濡れ禁止 水をかけたり、水洗いをしないでください。
 ■電子機器部品が故障する原因になります。

濡れ手禁止 濡れた手で主電源スイッチを押さないでください。
 ■感電の恐れがあります。

電子レンジや省エネライトなどの電気製品の近くで
 使用しないでください。
 ■使用に影響がでる恐れがあります。

フタを強引に閉じないでください。
 ■自動開閉ギアが故障する原因になります。

直射日光の当たる場所や火気、暖房機の近くで
 使用しないでください。
 ■故障や熱による変形の原因になります。

禁止 子供のおもちゃとして遊ばせたり、使わせない
 てください。
 ■小さなお子様を使用する場合は、保護者の監視下で使用させてください。

製品の上に乗ったり、踏み台にするなど本来の
 用途ではない使い方をしないでください。
 ■破損・ケガの原因になります。

製品を引きずらないでください。
 ■床が傷つく原因になります。

お手入れの際はセンサー部分を傷つけないよう
 柔らかい布で拭いてください。
 ■自動開閉のセンサーが故障する原因になります。

設置する際は必ず水平な場所に置いてください。
 ■転倒・破損の原因になります。

！おねがい

電池残量が少なくなったときは、速やかに電池
 交換をしてください。

- 【電池残量不足】**
- フタの動きがおかしいとき
 - センサーが反応しない場合

電池をセットする際のご注意

- 電池はアルカリ単3乾電池2本を使用し、正しい方向でセットしてください。
 →電池ボックス内に刻印がありますので、確認してセットしてください。
- 電池ボックス内の電池接地部分のゴミやホコリは、取り除いてください。
- 交換する際は、必ず新しい電池に全て一緒に交換してください。
 →新旧の電池を一緒に使用しないでください。
- アルカリ乾電池のみ使用できます。
- 使用済の電池は早めに取り出し、新しい電池に交換してください。
 →液漏れにより、電子機器部品が故障する恐れがあります。
- 長期間使用しない場合は、電池を取り出してください。
 →液漏れにより、電子機器部品が故障する恐れがあります。



テレビ、ラジオ、ビデオ、コードレス電話、エアコンなどの機器から1m以上離してください。
 テレビ画面のチラつきや、雑音が入るなどの電波障害が起こる場合があります。

【保管について】

- 長期間保管される場合は、本体の汚れをしっかりと拭き取り、水気が残らないよう十分に乾燥させてください。
- フタから電池を取り出しておいてください。
- 袋に入れ、購入時に入っていた箱などに入れて、直射日光に当たらない、高温多湿を避けた場所で保管してください。

【廃棄について】

- 自治体のゴミの廃棄方法に従って廃棄してください。

お使いになる前に

フタの開閉は自動(センサー)、手動(ボタン)をお選びいただけます。

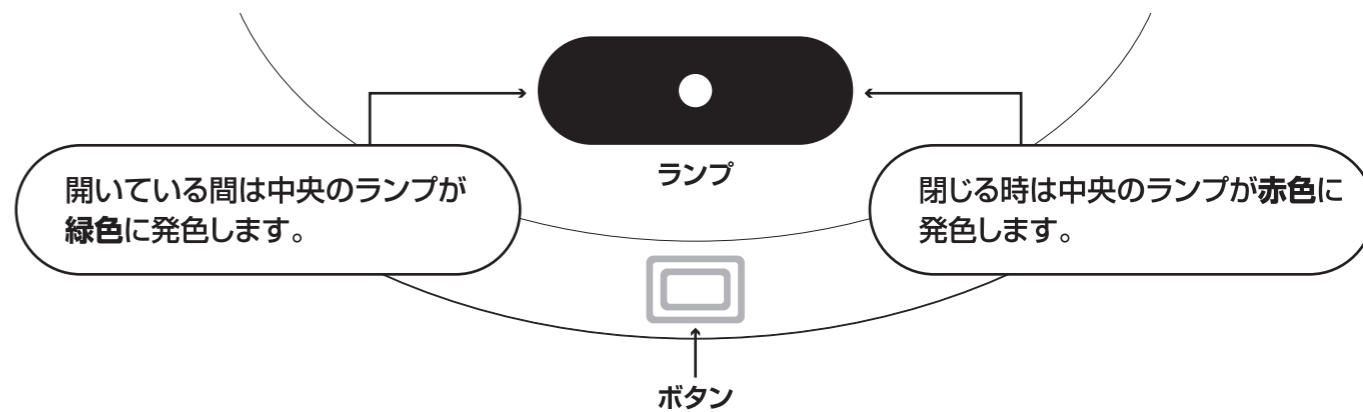

ボタンで開ける場合

ボタンを押すとフタが開きます。もう一度押すとフタが閉まります。
 ※開いたまま何もせずにいると、5分後に自動でフタが閉まります。



センサーが反応した状態ではフタは自動で閉まらず、開いたままの状態になります。動作ランプが
 赤色に変わらないと自動では閉まりません。
 ※センサー反応中では動作ランプは緑色になります。

フタを外し、電池ボックスにアルカリ単3乾電池(別途購入)を2本セットしてください。

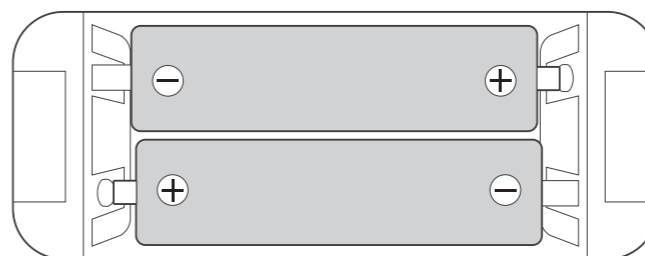

！アルカリ乾電池のみ使用できます。

- 電池はアルカリ単3乾電池2本を使用し、正しい方向でセットしてください。
 →電池ボックス内に刻印がありますので、確認してセットしてください。
- 電池ボックス内の電池接地部分のゴミやホコリは、取り除いてください。
- 交換する際は、必ず新しい電池に全て一緒に交換してください。
 →新旧の電池を一緒に使用しないでください。

- アルカリ乾電池のみ使用できます。
- 使用済の電池は早めに取り出し、新しい電池に交換してください。
 →液漏れにより、電子機器部品が故障する恐れがあります。
- 長期間使用しない場合は、電池を取り出してください。
 →液漏れにより、電子機器部品が故障する恐れがあります。

ゴミ袋の取り付け

①本体のフタを取り外し、袋止めを取り出します。

②袋止めにゴミ袋を巻き込むようにして取り付けます。

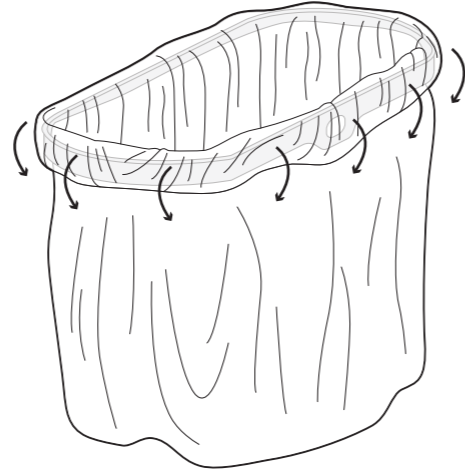
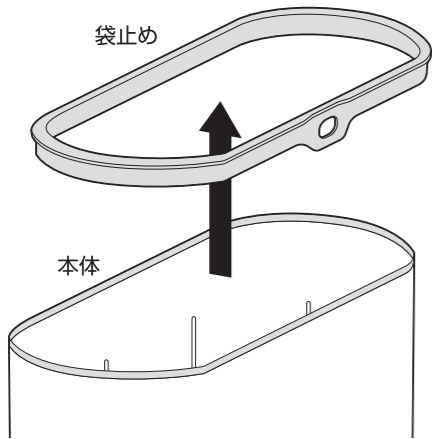

③余ったゴミ袋を袋止めの穴に詰め込みます。

④本体に取り付けて完了です。

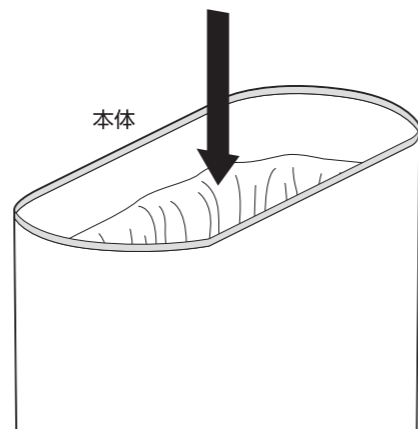
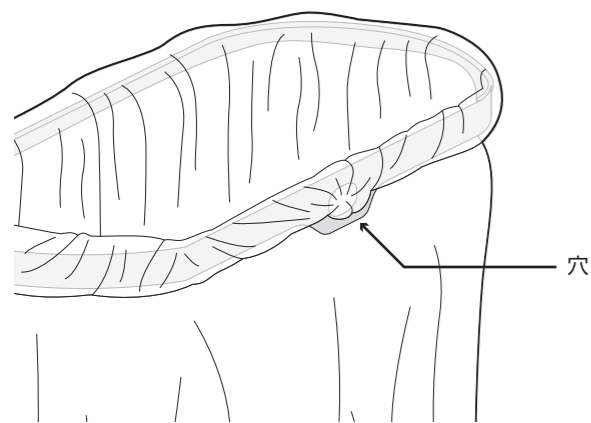

お手入れについて

●本製品は電子機器が内蔵されており、水洗いができませんので、お掃除の際はセンサー窓を傷つけないよう、柔らかい布等で汚れをふき取ってください。

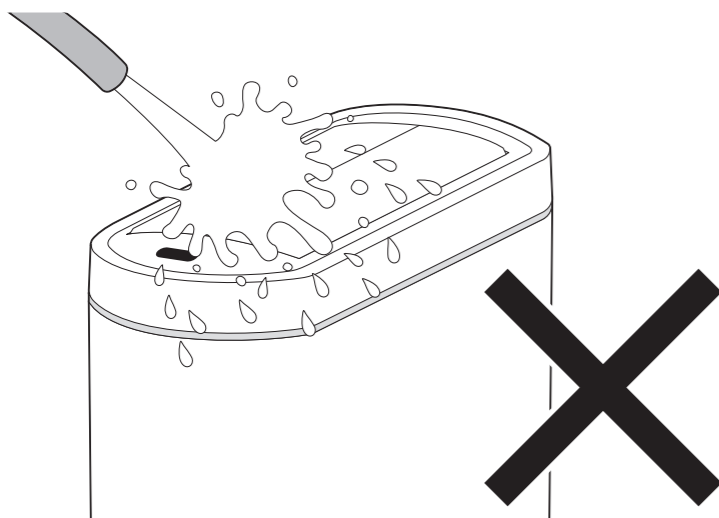

❗ お手入れする際は、必ず電源を切ってから行ってください。

❗ センサー窓を傷つけないようご注意ください。正常に感知できなくなる原因になります。

使い方

●センサーに手をかざすとフタが自動で開きます。約5秒後に自動でフタが閉じます。
※センサー感度は約15cm~28cm(目安)です。

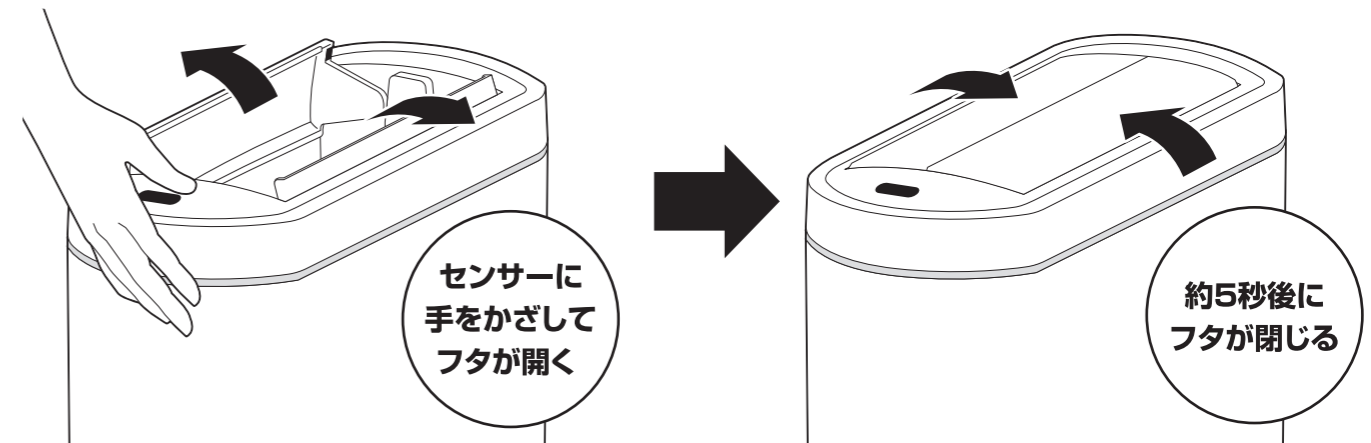

❗ 28cm以上、上に空間が無い場合は勝手に開く恐れがありますので、使用前に必ずご確認ください。

ランプ
開いている間は中央のランプが緑色に発色します。
閉じる時は中央のランプが赤色に発色します。

ボタンで開ける場合
ボタンを押すとフタが開きます。もう一度押すとフタが閉まります。
※開いたまま何もせずにいると、5分後に自動でフタが閉まります。

- ❗
- センサーが反応した状態ではフタは自動で閉まらず、開いたままの状態になります。センサーから手や物を離してください。
 - フタを無理に閉じないでください。
 - フタが閉じる際は、指挟みにご注意ください。

❗ 注意

- センサーを傷つけないでください。正常に感知できなくなる原因になります。
- 家電製品のリモコンを本製品に向かって使用すると、ごくまれにセンサーが誤感知して電源が切れることがあります。
- テレビやオーディオ機器の近くに設置すると、雑音が入ることがあります。
※テレビやオーディオ機器から本製品を離して設置してください。
- 直射日光などの強い光がセンサーに当たると、強い光に反応して誤感知し運転できない(作動しない)ことがあります。直射日光などの強い光が当たらない場所に設置してください。
- 透明や黒い物、レースや網目状の物など、赤外線が透過、吸収される色・物・物質などは感知できないことがありますので、十分ご注意ください。

センサー感度についての注意点

- センサーは白いものに反応しやすく、黒いものに反応しにくい性質を持っています。
- 赤外線の性質上、透明や黒いものなど、赤外線が透過、吸収される色・物・物質などは感知できないことがあるほか、周辺状況によってもセンサー感度の誤差が生じます。ご了承ください。
- ペール上ラック等を使用する場合は、棚板等にセンサーが反応してしまう場合がありますので、棚板等の高さ調整を行ってから本製品をお使いください。※センサー感度は約15cm~28cm(目安)

❗ 28cm以上、上に空間が無い場合は勝手に開く恐れがありますので、使用前に必ずご確認ください。

危険



家庭用ですので業務用には使用しないでください

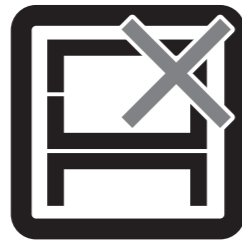

本来の用途以外の使い方はしないでください

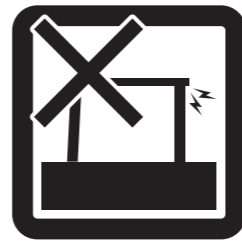

異常が生じたまま使用しないでください

警告



踏み台代わりに使用しないでください



偏った荷重や過度な荷重は掛けないでください



製品にぶら下がったりしないでください

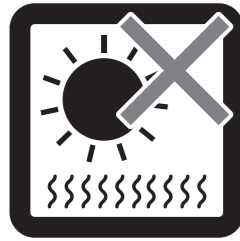

直射日光や高温多湿な場所に設置しないでください



ストーブ等の火気の近くには設置しないでください



分解・改造はしないでください

注意

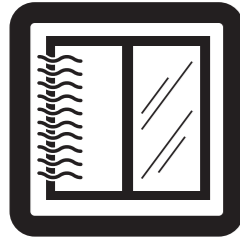

開梱の際は換気に十分注意してください



各部の組み立てがきっちりなされている事をご確認の上で使用ください

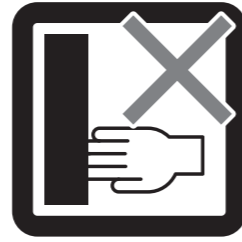

回転部や可動部の指はさみ等に注意してください

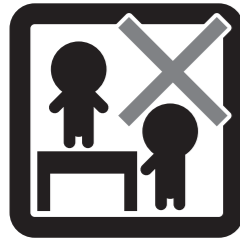

お子様が乗ったり、押したり、遊んだりしないように注意してください



水平な場所に設置してください

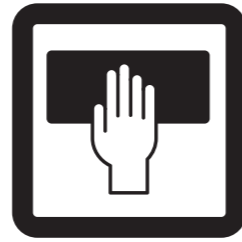

お手入れにはかたく絞ったタオル等をお使いください

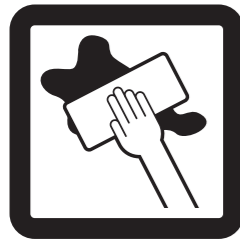

水気のあるものをこぼしたらすぐに拭き取ってください



お客様のお取り扱いの不注意による破損等の補償はいたしかねます

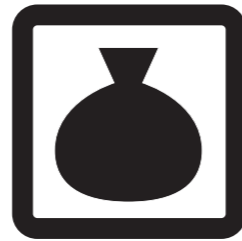

廃棄する際は居住地域の処理法に従ってください



本組立説明書を許可無く転載することは禁止しております

取扱い・組立説明書は大切に保管してください

この度は、弊社商品をお買い上げいただき誠にありがとうございます。

1. 製品購入後すみやかに、部品・部材を確認してください。不足及び不具合があった場合は、部品・部材の発送、不具合品の交換対応させていただきます。
2. 以下に該当する場合には、1の適用はできませんので予めご了承ください。
 - (1)取扱い・組み立て説明書、製品ラベルなどの記載に反するお取り扱いによる故障または損傷。
 - (2)ご購入後の設置場所の移動やご使用中における落下・衝撃などに起因する故障または損傷。
 - (3)保管上の不備及び手入れの不備による故障または損傷。
 - (4)一般家庭以外での使用（業務用での長時間使用等）による故障または損傷。
 - (5)ご使用上の誤りあるいは不当な改造や修理に起因する故障または損傷。
 - (6)ご使用の経年による消耗品の損傷。
 - (7)火災・地震・落雷その他天災あるいは外部要因の異常に起因する故障または損傷。
 - (8)オークションなどの個人間売買を含む中古販売による製品。

当製品につきまして
ご不明な点がございましたら
右記までご連絡ください。

消費者窓口 フリーダイヤル

0120-069-060

■AM9:00~PM5:00 土日・祝除く
発売元：株式会社 山善 家庭機器事業部

※故障及びお問い合わせは、お買い求められました販売店までお申し付けください。
※商品の仕様は予告なく変更する事があります。