

●業務用として使用しないでください。
●他の用途で使用しないでください。
思わぬ事故の原因になります。

家庭用

バッテリー対応 給水タンク式 高圧洗浄機 YHPW-DC18(BG)

もくじ

■ 安全上のご注意	1
■ 使用上のご注意	5
■ セット内容	5
■ 各部の名称	6
■ 使用前の準備	8
■ 使用方法	10
■ お手入れのしかた	13
■ 仕様	15
■ エラーコード	15
■ 故障かな?と思ったら	16
■ バッテリーおよび充電器について	17
■ アフターサービスについて	18
■ 保証書	裏表紙

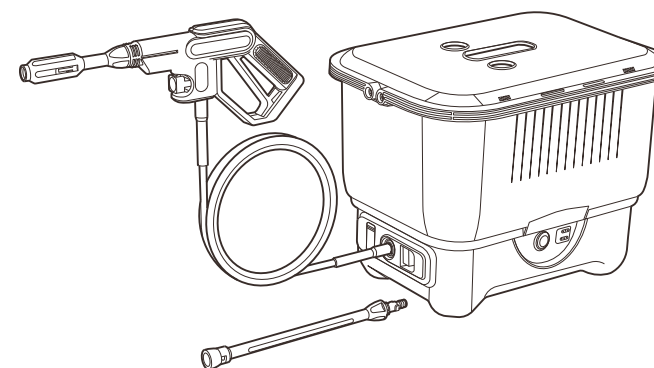

この製品は、海外では使用できません。
FOR USE IN JAPAN ONLY

凍結にご注意ください

使用後は、必ず水抜きを行ってください。
水が残ると凍結破損のおそれがあります。

- このたびは、本製品をお買い上げいただき、誠にありがとうございました。
- 使用する前に、この取扱説明書を必ずよく読み正しく安全に使用してください。
- 読んだあとは、大切に保管してください。

最新情報はオリジナルブランドページ

YAMAZEN BOOKを
チェック!



随時情報を更新中!

安全上のご注意

ご使用前に「安全上のご注意」をよくお読みのうえ、必ずお守りください。

※ここに示した項目は、製品を安全に正しくお使い頂き、お使いになる人や他の人々への危害や財産への損害を未然に防止するためのものです。また、危害や損害の大きさと切迫の程度を明示するために、誤った取扱いをすると生じることが想定される内容を、「警告」「注意」の2つに区分しています。いずれも安全に関する重要な内容ですので、必ず守ってください。

警告 この表示を無視して、誤った取扱いをすると、死亡又は重傷を負うことが想定される内容を示しています。

注意 この表示を無視して、誤った取扱いをすると、軽傷や物的損害の発生が想定される内容を示しています。









絵表示の例

○記号は禁止「してはいけないこと」を表示しています。図の中や近くに具体的な禁止内容（左図の場合は分解禁止）が描かれています。

















●記号は強制「しなければいけないこと」を表示しています。図の中や近くに具体的な禁止内容（左図の場合はシガープラグをカーソケットから抜いてください）が描かれています。

※お読みになった後は、お使いになる方がいつでも見ることができるところに必ず保管してください。

警告









 指示に従う	●シガープラグ、バッテリー差込口のホコリは定期的に取り除いてください ホコリがたまると、湿気などで絶縁不良になり、火災・感電の原因になります。	 禁止	●指定の電源以外では使わない ●専用バッテリー以外では使わない ●海外で使用しない 本機は日本国内専用です。シガーソケット給電のDC12V、DC24V、専用バッテリー給電のDC18V、DC36V電源以外は使用しないでください。火災・感電の原因になります。
 指示に従う	●シガープラグコードはシガーソケットの奥まで確実に差し込んでください ●バッテリーは差込口の奥まで確実に差し込んでください ショートによる火災・感電の原因になります。	 濡れ手禁止	●ぬれた手でシガープラグコードやバッテリーの抜き差しをしない 感電・やけど・けがの原因になります。
 プラグを抜く	●使用後は、必ずシガープラグコードを抜き、バッテリーを取り外してください 感電やけがの原因になります。	 禁止	●シガープラグコードを傷つけないでください 火災・感電の原因になります。
 禁止	●シガープラグコードの定格を超える使い方をしない 火災の原因になります。	 禁止	●子どもだけで使わせたり、幼児の手の届くところで使わない 感電・やけど・けがをするおそれがあります。

警告













 禁止	●シガープラグコードが傷んだり、プラグの差し込み、バッテリーの差し込みがゆるいときは使用しない ショートによる火災・感電の原因になります。シガープラグコード、バッテリーが破損したときは、山善サポートセンターまでお問い合わせください。	 禁止	●本製品を業務用の用途で使わない 長時間や連続使用で本機やバッテリーに無理な負担がかかり、故障・発熱・火災の原因になります。
 指示に従う		 指示に従う	●シガープラグコードを差し込む前に、噴射トリガーが引かれた状態になっていないことを確認してください 事故の原因になります。
 禁止	●保護者の監視または指示がないかぎり、本機の使用に不慣れな人や子どもだけで使用しない 火災・感電・事故の原因になります。	 指示に従う	●本製品の使用を終了するときは必ず電源ボタンで電源を切ってください 発熱・火災の原因になります。
 禁止	●人やペットに向けて使用しない けがの原因になります。	 禁止	●火気や暖房器具の近く、爆発物・可燃性のガスのある場所で使用しない 火災の原因になります。
 水ぬれ禁止	●本製品を水につけたり、水をかけたりしない ●雨の中で使用しない 火災や感電の原因になります。本体内に水が浸入した場合、直ちに使用を中止し、バッテリーとシガープラグコードを抜いてください。再使用時には、十分に時間をおいて乾燥してからご使用ください。	 禁止	●ガソリン・油・有機溶剤などを使用しない 火災・事故の原因になります。
 分解禁止	●分解・修理・改造しない 火災・感電・けがの原因になります。	 禁止	●本製品を落としたり、強い衝撃を与えない 感電・火災の原因になります。
 禁止	●上に乗ったり、重いものを載せたりしない	 禁止	●幼児や子どもの手の届くところに保管しない 感電・火災の原因になります。
 禁止	●使用中に、本製品にものがかぶせたり、吊り下げたり、本体の近くにものを置いたりしない 事故の原因になります。	 禁止	●体調がすぐれないときは作業を行わない 事故の原因になります。
 禁止	●通電している電気製品に噴射しない	 禁止	●衣服やはきものを洗浄するために自分または他人に向けて使わない

安全上のご注意

警告

<p> ●本製品を使用するときは、環境温度に注意してください</p> <p>指示に従う</p> <p>夏季炎天下の路面などには設置しないでください。 高温時：発熱・破裂・火災の原因になります。 低温時：水の凍結による故障の原因になります。 使用環境温度：5℃～32℃</p>	<p> ●改造したり、落としたり、何らかの衝撃や損傷を受けたバッテリーは使用しない</p> <p>禁止</p> <p>発熱・火災の原因になります。</p>
<p> ●使用時間が極端に短くなったバッテリーは使用しない</p> <p>禁止</p> <p>発熱・破裂・火災の原因になります。</p>	<p> ●バッテリー差込口に破損、故障、異常があったり、異常に熱くなる時は、直ちに使用を中止してください</p> <p>指示に従う</p> <p>けが・感電・火災の原因になります。</p>
<p> ●必ず専用バッテリーおよび専用充電器を使用してください</p> <p>指示に従う</p> <p>故障・発熱・破裂・火災の原因になります。 バッテリーを他製品から転用しない。</p>	<p> ●定期的にバッテリー差し込み口のホコリを拭き取ってください</p> <p>指示に従う</p> <p>ホコリがたまると、湿気によって絶縁不良となり、ショート・感電・火災の原因になります。 ホコリは乾いたふきんで拭き取ってください。</p>
<p> ●本体、シガープラグコード、バッテリーを落としたり、強い衝撃を与えない</p> <p>禁止</p> <p>感電・火災の原因になります。</p>	<p> ●バッテリーを本製品に取り付けたまま、長時間放置しない</p> <p>禁止</p> <p>けが・感電・火災の原因になります。</p>

注意



<p> ●高圧ホースの接続部分が確実に接続されていることを確認してから使用する</p> <p>指示に従う</p> <p>接続部分が外れて事故の原因になります。</p>	<p> ●純正以外の部品・アクセサリを使用しない</p> <p>禁止</p> <p>●高圧ホースなど、製品の安全性にかかわる重要部品が破損・劣化している場合、本製品を使用しない</p>
<p> ●噴射する方向に、こわれやすいもの・電気製品・機械製品などがないことを確認してください</p> <p>指示に従う</p> <p>製品などが破損・故障・事故の原因になります。</p>	<p> ●こわれやすいものや不安定なものに使用しない</p> <p>禁止</p> <p>破損や転倒のおそれがあります。</p>
<p> ●破損のおそれのあるものに使用する場合、慎重に使用する</p> <p>指示に従う</p> <p>目立たない部分で、ノズルから距離をあけて試し、慎重に使用してください。</p>	<p> ●本製品を無理な姿勢で使用しない</p> <p>禁止</p> <p>転倒してけがの原因になります。</p>
<p> ●自動車のタイヤを洗浄する場合、ノズル先端から30cm以上距離をあけてください</p> <p>指示に従う</p> <p>タイヤが損傷・変質すると走行中事故の原因になります。損傷・変質など発生した場合、専門家に点検を依頼し、安全を確認してから自動車を使用してください。</p>	<p> ●噴射トリガーをひもや針金で固定しない</p> <p>禁止</p> <p>事故の原因になります。</p>
<p> ●使用后、電源スイッチをオフにしたら、噴射トリガーをにぎって残った圧力を抜いてください</p> <p>指示に従う</p> <p>高圧ホースを抜くときは、必ず圧力を抜いてからにしてください。残っている水が吹き出してけがの原因になります。</p>	<p> ●使用しないときや、その場を離れるときは必ず電源をオフにしてください</p> <p>指示に従う</p> <p>事故の原因になります。</p>
	<p> ●機械のグリス塗布部分などに直接噴射しない</p> <p>禁止</p> <p>グリスが洗い流されると機械の潤滑不良の原因になります。</p>
	<p> ●シガーソケットプラグを引き抜くときは、コードをもたずに必ずシガーソケットプラグをもって引き抜いてください</p> <p>プラグを抜く</p> <p>コードが破損し、火災・感電の原因になります。</p>

使用上のご注意

- 本体に水のかからない安定した場所で使用してください。
- 噴射時にトリガーガンは水の反動を受けます。周囲の状況に注意し、トリガーガンをしっかり保持してください。
- 水道水のみを使用してください。井戸水、塩水、40℃を超える熱湯などを使用すると本機の故障の原因になります。
- 使用後は、トリガーガン、ランス、ノズルなどの水抜きをしてください。内部に水が残っていると腐食・故障の原因になります。
- 本機は圧力スイッチのはたらきにより、噴射レバーを戻すとポンプモーターが停止します。長時間放置した場合、水路内部の圧力が低下し、その低下した圧力に応じてポンプモーターが再び作動することがあります。この現象は不具合や故障ではありません。
- 凍結のおそれのある場所に保管しないでください。本機の内部に残った水が凍結膨張し、本機の破損の原因になります。

セット内容

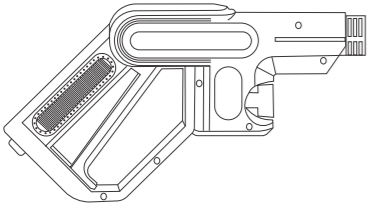
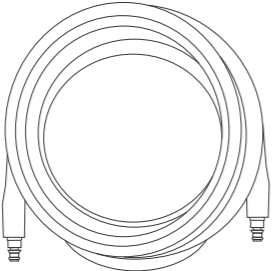
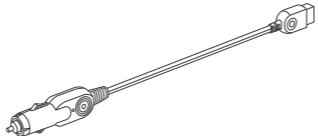
以下がそろっているかを確認してください。不足品がありましたらお買い上げの販売店までお問い合わせください。また、改良のため予告なく製品内容が変更されることもありますのであらかじめご了承ください。

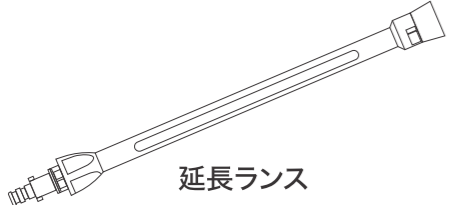
		
トリガーガン	高圧ホース	シガープラグコード
	○ ○ ○ ○ ノズル/ランスパッキン (予備部品)	
噴射ノズル	○ ○ 高圧ホースパッキン (予備部品)	
	● 給水フィルター (予備部品)	
延長ランス	給水フィルター (予備部品)	取扱説明書(保証書付)

※必ず専用のアクセサリーを使用してください。

各部の名称

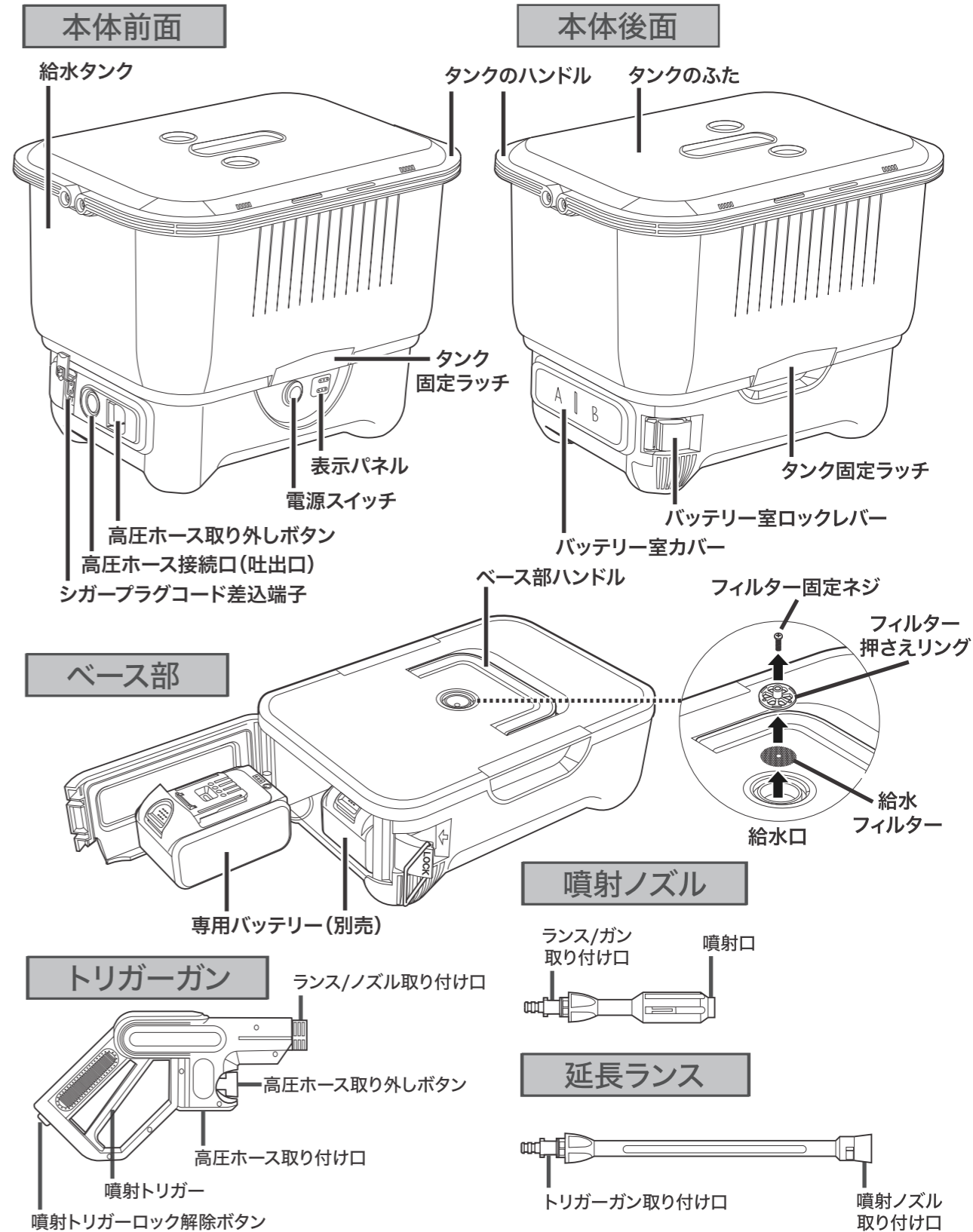

表示パネル

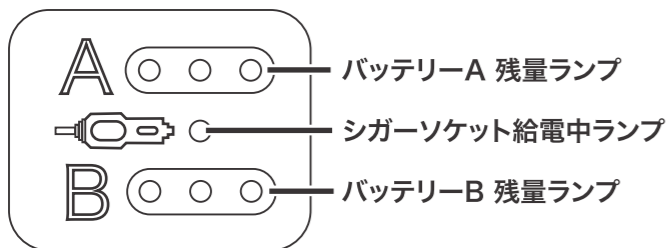

- 電源がオンになると対応するランプが点灯します。
- バッテリー残量ランプは、満充電のとき、緑のランプが3つ点灯します。バッテリーの残量が減ると点灯するランプの数が少なくなり、バッテリー残量がなくなると、左のランプが1つだけ赤く点滅します。該当するバッテリーを充電してください。
- バッテリーが取り付けられた状態でシガープラグコードで給電するとシガープラグコードからの給電を優先して運転します。

このようなとき、ランプが赤く点滅または点灯します

- 給水タンクの水がなくなった
使用を続ける場合はタンクに給水してください。
- 水流が滞り、ポンプの過電流が発生している
トリガーガンやランス、噴射ノズルに詰まりがないか確認し、詰まりを取り除いてください。
- 連続使用でポンプユニットが過熱している
30分間ほど使用を中止して温度が下がるのを待ってください。

※ランプの点灯・点滅動作についてはP15の「エラーコード」をご覧ください。

電源について 本製品は、2通りの電源で使用することができます。

シガーソケット電源

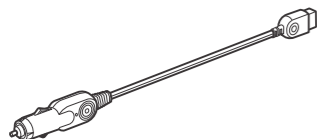

付属のシガープラグコードで本体と接続します。

または

専用バッテリー電源(別売)



バッテリーで電源が取れます。
※必ず専用のバッテリーを使用してください。

●バッテリー使用時の使用時間の目安

使用バッテリー数	最大吐出圧力	使用可能時間(約)
1個	3MPa	60分間(噴射時間の累計)
2個	4MPa	55分間(噴射時間の累計)

※使用可能時間は環境温度やバッテリーの状態などにより変化します。

※連続使用を行うと、ポンプユニットが過熱し、安全装置がはたらいで自動停止することがありますが故障ではありません。ときどき噴射を休止し、冷却時間を設けてください。

使用前の準備

1 タンクに給水する

タンクに八分目程度の水道水をためます。

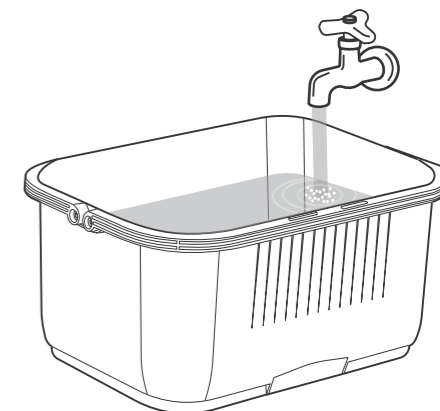

専用バッテリー給電で使用する場合

2 バッテリーを取り付ける

バッテリー室ロックレバーを引いてカバーを開き、バッテリーを取り付けます。バッテリー室内上部の取り付けレールに沿ってバッテリーを押し込み、バッテリーのロックボタンがカチッと音がして固定されるまでしっかり押し込んでください。

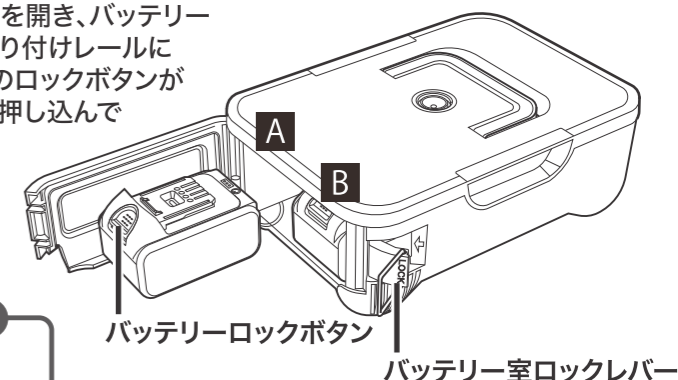

バッテリーを1個だけ使用するとき

- バッテリーを1個だけ使用する場合は、「A」の差し込み口に取り付けてください。

3 ベース部を設置し、タンクを取り付ける

安定した水平な場所にベース部を設置し、水をためたタンクを取り付け、前後のタンク固定ラッチを止まるまで押し込んで固定します。

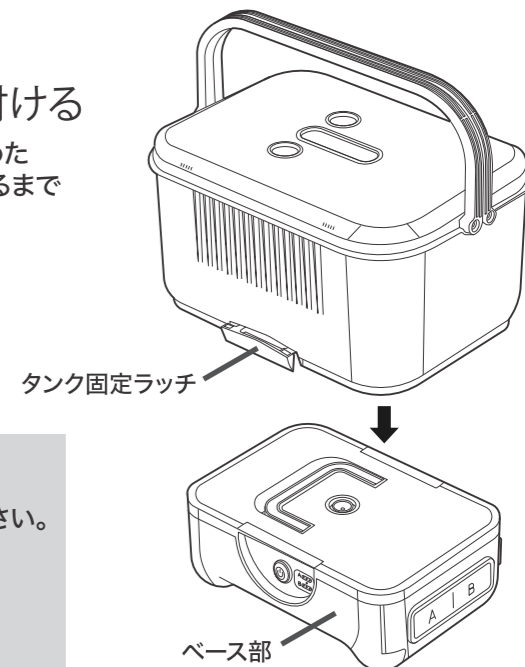

⚠ 警告

- 本製品を使用するときは、環境温度に注意してください。夏季炎天下の路面などに設置しないでください。
高温時：発熱・破裂・火災の原因になります。
低温時：水の凍結による故障の原因になります。
使用環境温度：5℃～32℃

4 トリガーガンとランスを接続する

ランスとトリガーガンのはめ合いの突起と溝を合わせてランスを奥まで押し込み、押し込み続けながら止まるところまで回してはめ合いをロックします。

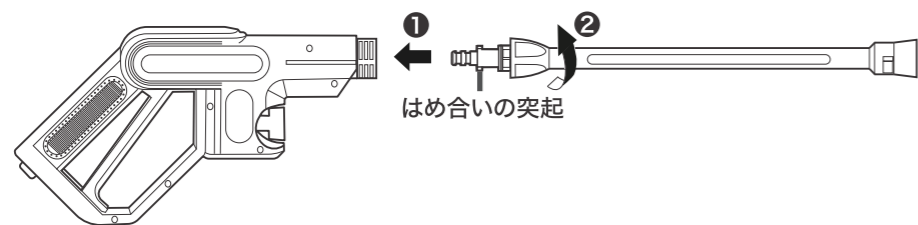

5 ランスと噴射ノズルを接続する

噴射ノズルとランスのはめ合いの突起と溝を合わせて、噴射ノズルを奥まで押し込み、押し込み続けながら止まるところまで回してはめ合いをロックします。

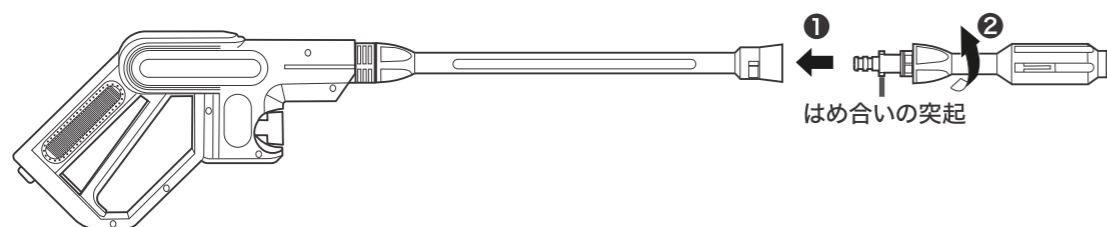

ランスを使わずに、トリガーガンと噴射ノズルを直接取り付けて使うこともできます。

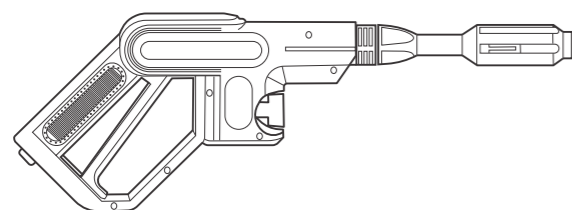

6 トリガーガンとベース部を高圧ホースで接続する

高圧ホースのコネクターをトリガーガンとベース部の差し込み口にまっすぐ押し込みます。奥までカチッと音がするまで押し込んでください。

※ホースを取り外す時は取り外しボタンを押しながらホースを引き抜きます。

差し込みがきついときは、接続部を石けん水か水でぬらしてから差し込んでください。
※グリスなどの潤滑剤は使用しないでください。ノズルの詰まりの原因になります。

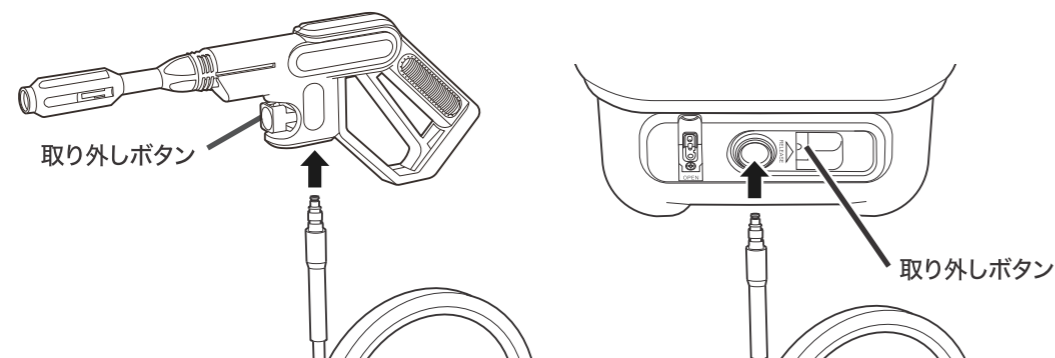

使用方法

⚠ 警告

- 噴射する方向に、人・ペット・園芸植物・壊れやすいものがないことを確認してから作業してください。
- シガープラグをソケットに差し込む前に噴射トリガーが引かれた状態になっていないことを確認してください。
- トリガーガンをしっかり保持し、安定した姿勢で作業してください。
- ホースを折ったり、踏んだり、つぶしたりしないでください。

シガーソケット給電で使用する場合

1 シガープラグコードでベース部の端子とカーソケットを接続する

本体の端子は、ゴムカバーをめくり、コードを差し込みます。

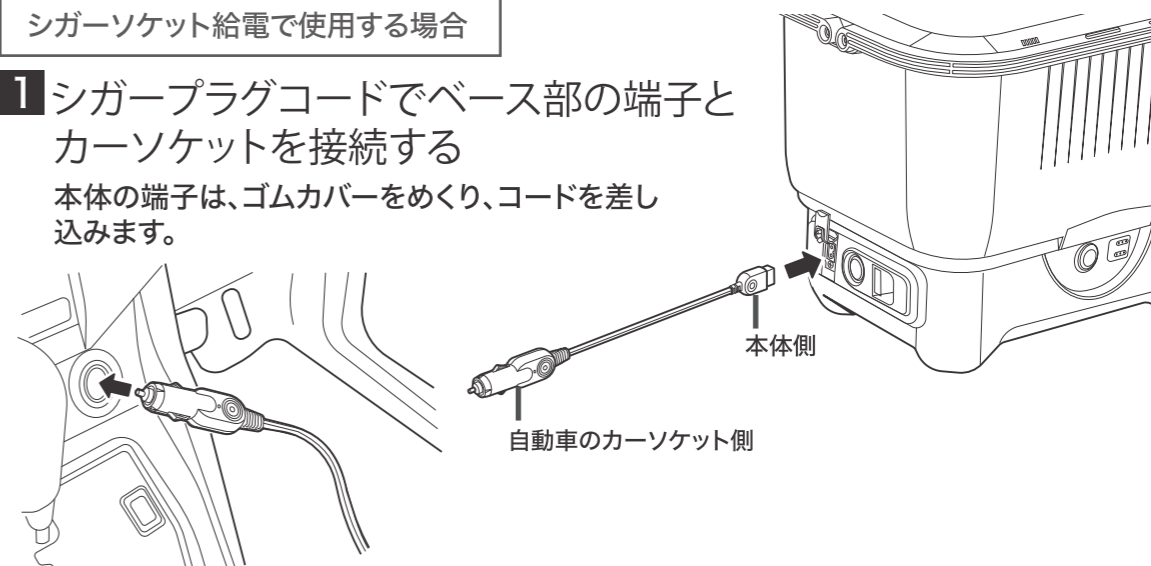

⚠ 警告

- 噴射トリガーを引きながら電源を入れたり、カーソケットプラグを差し込んだりしないでください。

水を供給する前に電源スイッチをオンにしないでください。ポンプ内に水がない状態で電源をオンにすると、故障の原因になります。

2 電源スイッチをオンにする

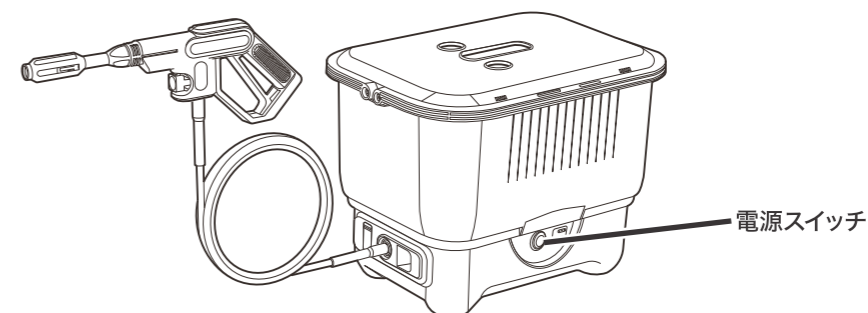

3 トリガーガンのトリガーロックを解除する

トリガーロックボタン①を押し続けるとロックが解除され、噴射トリガー②を引くことができますようになります。

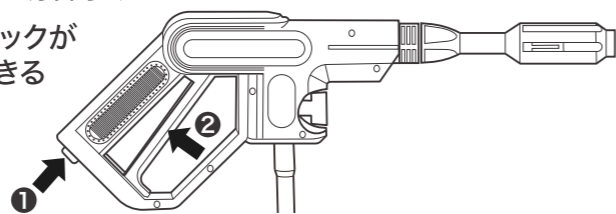

4 トリガーガンをしっかり保持し、噴射トリガーを引く

噴射を開始します。

●噴射ノズルの調節

噴射ノズルの先端を回すことで噴射角度を調節することができます。

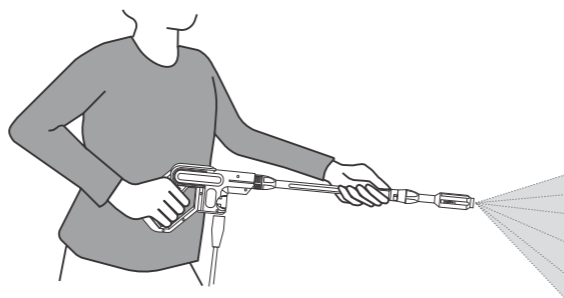
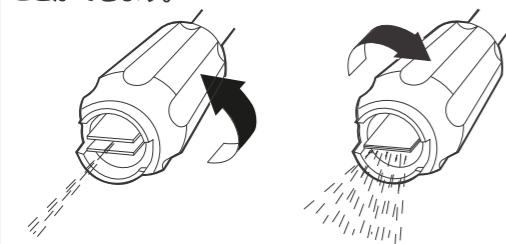

5 運転を終了するときは、電源スイッチをオフにする

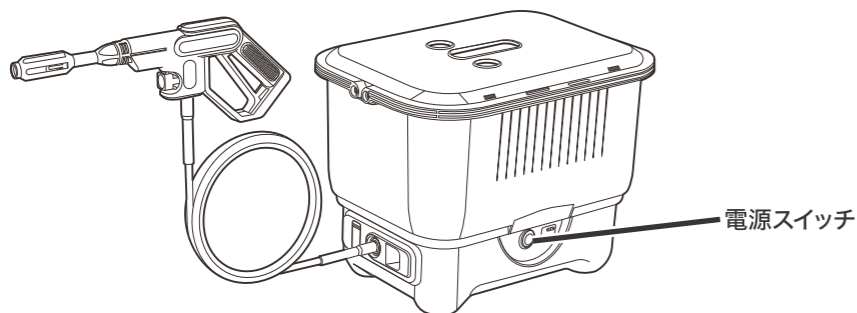

シガーソケット給電で使用した場合

6 シガープラグコードを引き抜く

●シガープラグを引き抜くときは、コードをもたずに必ずプラグ後端をもって引き抜いてください。

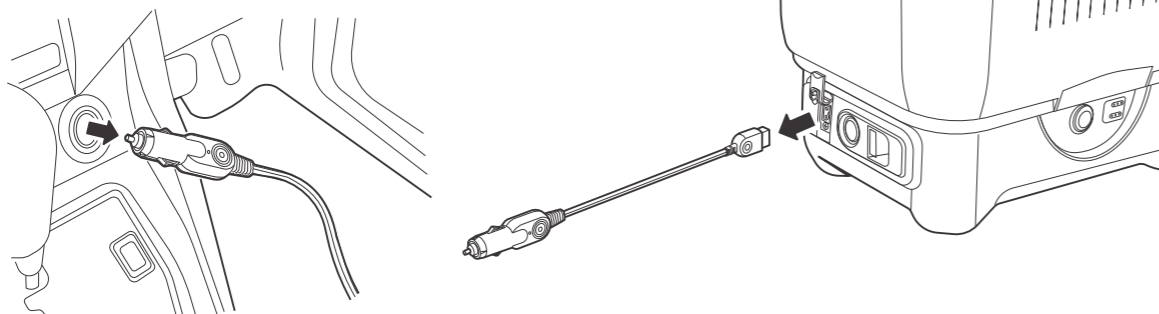

専用バッテリー給電で使用した場合

7 バッテリーを取り外す

バッテリー室ロックレバーを引いてカバーを開き、バッテリーのロックボタンを押しながらレールから引き、取り外します。取り外し後はバッテリー室カバーを閉めてください。

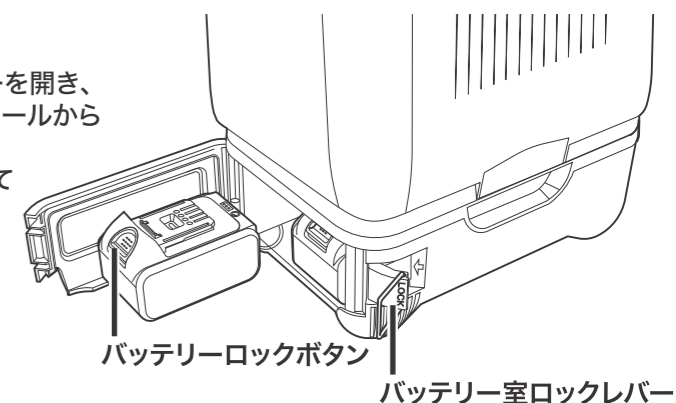

8 噴射トリガーを10秒間ほど引き、内部の圧力を抜く

内部の圧力が残っていると、ホース類を取り外しにくくなります。ホース類を取り外す前にこの操作を行ってください。

9 トリガーガンからランス・噴射ノズルを取り外す

ランスを押し込みながら回してはめ合いのロックを外して取り外します。ランスから噴射ノズルを取り外す場合は、噴射ノズルを押しながら回して噴射ノズルを引き抜きます。

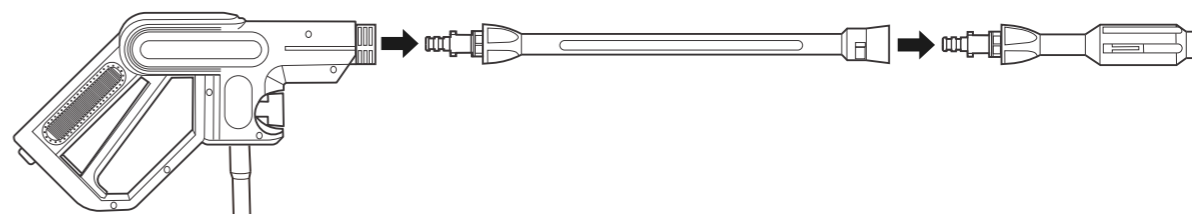

10 高圧ホースを取り外す

取り外しボタンを押しながら高圧ホースを引き抜きます。

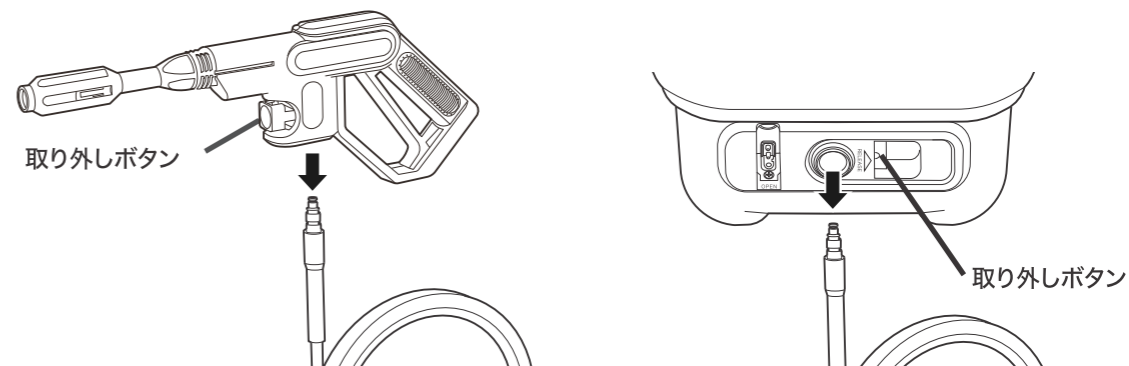

11 タンクに残った水を排水する

タンクに残った水を排水し、給水タンクを取り外す場合は、前後のタンク固定ラッチを引いてロックを解除してタンクを取り外します。

お手入れのしかた

- 1** ●専用バッテリーを本体から外します
●シガープラグコードをカーソケットと本体ベース部から取り外します。

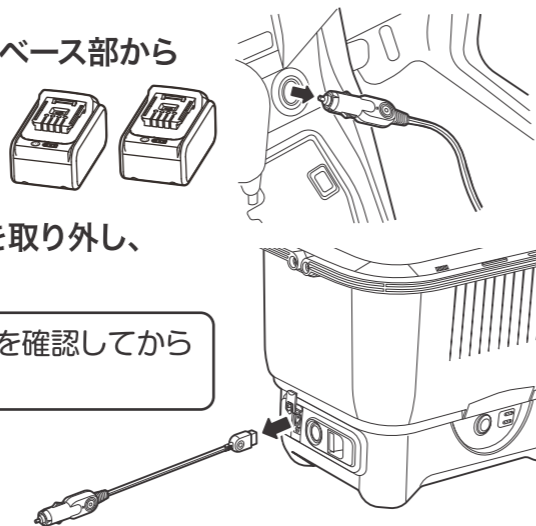

- 2** ●P11～P12の6から11を参照し、各部を取り外し、下記に従いお手入れしてください。



警告

お手入れは、本体が十分冷えたことを確認してから行ってください。

給水口

- ゴミなどが付着している場合、給水フィルターをベース部給水口から取り外し、流水で洗い、メッシュフィルターに付着したゴミ、土、砂などを取り除きます。

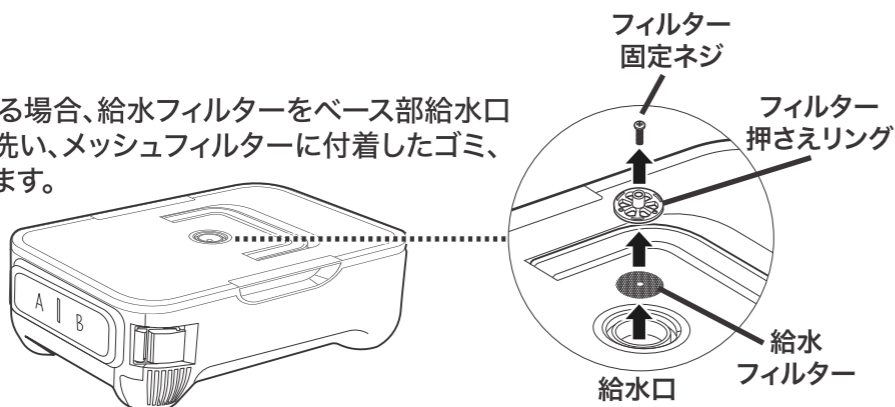

噴射ノズル

- 細い針金などを噴射口に差し込んで詰まりを取り除きます。

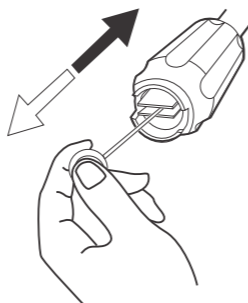

ベース部

- 乾いた布で拭きます。
●汚れが落ちにくいときは、薄めた台所用中性洗剤をしみ込ませた柔らかい布で拭き、その後かたく絞った布で洗剤を拭き取ってください。

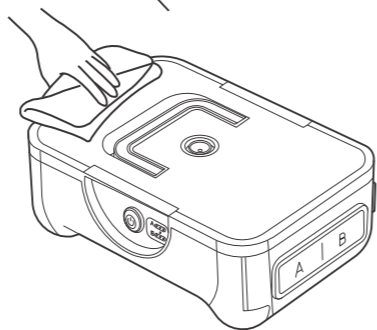

パッキンの交換

- パッキン(Oリング)が損傷して水がもれる場合、付属の予備部品と交換してください。パッキンを石けん水でぬらすとはめ込みやすくなります。



本体の保管

- シガープラグの接点にホコリが付いているときは、乾いた布で拭き取ってください。
●長時間使用しないときは、お手入れをして、2～3日タンクやホースを外した状態で乾燥させてください。カビやにおいの発生を防ぎます。
●ポリ袋などに包み、直射日光が当たらず、湿気の少ない、屋内の0℃以下にならない場所で保管してください。

- 凍結破損を防ぐ水抜き

1. 給水タンクを取り外す
2. 電源をオンにする
10秒間ほど運転して内部の水を排水してから電源をオフにします。
3. 給水口が下になるように本体をひっくり返して、2の操作を行う
4. ホース類やトリガーガン、ランス、噴射ノズルの水を排水し、乾燥させる

- ベース部の底面には収納スペースがあります。シガープラグコードの収納などにご利用ください。

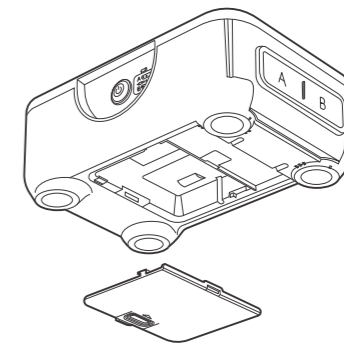

バッテリーの保管

- 接続端子にホコリや異物が付着しないようにポリ袋をかぶせ、湿気が多い場所、雨のかかる場所、直射日光のあたる場所を避けて、子どもの手の届かない場所に保管します。

お願い

- ※バッテリーは、本製品に取り付けたまま保管しないでください。
※バッテリーを使用しないときは、満充電にして保管してください。
長期間使用しないときは、6か月に一度は充電してください。
長期間充電をせず放置すると、自然放電によりバッテリーの故障や寿命短縮の原因になります。

仕様

型番	YHPW-DC18(BG)			
商品名	バッテリー対応 給水タンク式高圧洗浄機			
給電方式	専用バッテリー (1個)	専用バッテリー (2個)	カーソケット (12V車)	カーソケット (24V車)
定格電圧	DC18V	DC36V	DC12V	DC24V
定格消費電力	90W	180W	30W	100W
最大許容圧力	3MPa	4MPa	1MPa	3MPa
吐出圧力	1.5MPa	2.5MPa	0.5MPa	1.5MPa
最大吐出水量	2.2L/min	2.7L/min	1.5L/min	2.2L/min
常用吐出水量	2.0L/min	2.5L/min	1.0L/min	2.0L/min
給水温度	最高40℃			
防水性能	IPX4			
外形寸法 (本体)	幅	416mm		
	奥行	315mm		
	高さ	319mm(組立時)、214mm(収納時)		
質量(付属品を除く)	3.2kg			
騒音音圧	≤87dB(A)			
高圧ホース長	5m			
シガープラグコード長	2m			
給水タンク容量	18L(満水量)			

●製品の仕様や外観は、改善のため予告なく変更することがあります。

エラーコード

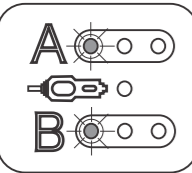
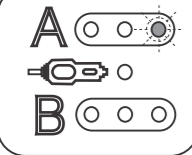
ランプの状態	状態	対応方法
 左側のバッテリーランプが赤く点灯	水流が滞り、ポンプの過電流が発生している 連続使用でポンプユニットが過熱している	トリガーガンやランス、噴射ノズルに詰まりがないか確認し、詰まりを取り除いてください。 30分間ほど使用を中止して温度が下がるのを待ってください。
 右上のバッテリーランプが赤く点滅	給水タンクの水がなくなった	使用を続ける場合はタンクに給水してください。

故障かな?と思ったら 修理を依頼される前に、次の点検をおこなってください

こんなとき	ご確認ください
動作しない	<ul style="list-style-type: none"> ● シガープラグコードが正しく接続されていない シガープラグを端子に確実に差し込んでください。 ● バッテリーが正しく取り付けられていない バッテリーを差し込み口に確実に差し込んでください。 バッテリーを1個だけ使用する場合は、Aの差し込み口に取り付けてください。(P8) ● 40℃を超える熱湯を使用している 40℃以下の水を給水してください。
表示パネルが赤く点灯/点滅して運転しない	<ul style="list-style-type: none"> ● バッテリーの残量が不足している(バッテリーで使用しているとき) バッテリーを充電してください。 ● 給水タンクの水がなくなった 使用を続ける場合はタンクに給水してください。 ● 水流が滞り、ポンプの過電流が発生している トリガーガンやランス、噴射ノズルに詰まりがないか確認し、詰まりを取り除いてください。 ● 連続使用でポンプユニットが過熱している 30分間ほど使用を中止して温度が下がるのを待ってください。
水が出ない、水圧が低い	<ul style="list-style-type: none"> ● 給水タンクの水がなくなった 使用を続ける場合はタンクに給水してください。 ● 噴射ノズルが詰まっている 噴射ノズルを外すと水が出る場合、ノズルの水路が詰まっています。細い針金などを使ってノズル内をお手入れしてください。(P13) ● 給水フィルター金網が目詰まりしている 給水フィルターを外して、よく水洗いしてください。(P13)
噴射が不規則	<ul style="list-style-type: none"> ● ポンプ内に空気が入った 電源スイッチをオフにして、ランスとノズルを外した状態で噴射トリガーを引いて30秒間ほど水を出し、内部の空気を抜いてください。 ● ポンプ内にゴミ・砂などが入った 動作させ続けても解消しない場合は、サポートセンターまでご連絡ください。
噴射していないのにポンプが動く	<ul style="list-style-type: none"> ● 異常ではありません 本体内部の圧力を保つために自動的にポンプユニットが動作することがあります。

バッテリーおよび充電器について

専用バッテリーおよび専用充電器のご案内

※バッテリーおよび充電器が故障したときや、バッテリーを追加でお求めの際は、本製品をお買い上げの販売店にて、下記モデルの専用リチウムイオンバッテリー 18V 5Ahまたは専用18Vバッテリー充電器をお買い求めください。

専用リチウムイオンバッテリー 18V 5Ah

モデル: YBD-5A
5Ahタイプ



定 格: DC18V 5Ah 90Wh
USB出力: DC5V/3A
DC9V/2.2A
DC12V/1.67A
充電時間: 約 2時間

専用18Vバッテリー充電器

モデル: YBC-3A

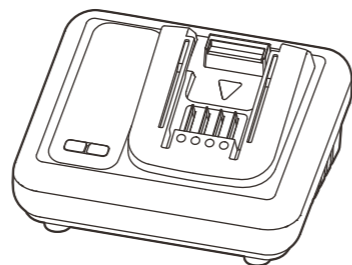

入 力: AC100V
周波数: 50/60Hz 150VA
出 力: DC18V 3.0A

※バッテリーの充電方法、バッテリー残量の確認方法は、バッテリー / 充電器に添付の取扱説明書を参照してください。

対象モデルの
更新情報はこちら!



アフターサービスについて



警告



改造はしない! 修理技術者以外の方は絶対に分解したり、修理しない!
●火災・ケガ・感電の原因になります。
●故障したときは、シガープラグコードを抜き、バッテリーを取り外して使用を中止し、お買い上げの販売店にご連絡ください。

こんな場合は **危険** です

すぐに修理が必要です。シガープラグコードを抜き、バッテリーを取り外して、お買い上げの販売店にご相談ください。

- シガープラグコードにキズがついた。
- シガープラグコードを折り曲げると通電したり、しなかったりする。
- シガープラグコードやバッテリーが異常に熱くなる。
- ベース部から異臭がする。
- ベース部が異常に熱くなる、発煙する

製品の保証について

- この説明書には製品の保証書がついています。保証書は、お買い上げの販売店で「お買い上げ日」「販売店名」などの記入を受け、ご確認のうえ内容をよくお読みいただき大切に保管してください。
- 保証期間はお買い上げ日より1年間です。保証書の記載内容により修理をいたしますが、保証期間中でも有料となる場合があります。(販売証明書またはレシート紛失の場合は有料となります)
- 保証期間後の修理
お買い上げ販売店にご相談ください。修理によって使用できる場合は、ご要望により有料修理いたします。

修理を依頼されるときは

16ページの「故障かな?と思ったら」に沿ってご確認していただき、それでも異常のあるときは、ただちにご使用を中止し、お買い上げ販売店に修理をお申しつけください。ご自分での分解・修理は絶対にしないでください。感電やケガの恐れがあります。

補修用性能部品について

この製品の補修用性能部品の最低保有期間は製造打切り後6年です。補修用性能部品とは、その製品の性能を維持するために必要な部品です。

廃棄時の ご注意

製品や梱包の廃棄に際しては、お住いの自治体の取り決めにしたがって処理してください。

この商品についてのご不明な点や、修理に関する相談は
山善サポートセンター  にお電話をおかけください

お客様相談窓口  0570-00-2112

受付時間: 月~金 10:00~17:30 (土・日・祝日を除く)

 株式会社 **山善** 家庭機器事業部

個人情報のお取り扱いについて

株式会社 山善及びその関係会社は、お客様の個人情報やご相談内容を、ご相談への対応や修理、その確認などのために利用し、その記録を残すことがあります。また、個人情報を適切に管理し、修理業務などを委託する場合や正当な理由がある場合を除き、第三者には提供しません。