

- 本製品は業務用機器として販売するものです。
- 「保証書」は「お買い上げ日」「販売店名」の記入を必ず確かめ、販売店からお受け取りください。

業務用

業務用ノンフロン冷凍庫 コールドマジック ICF-FU90

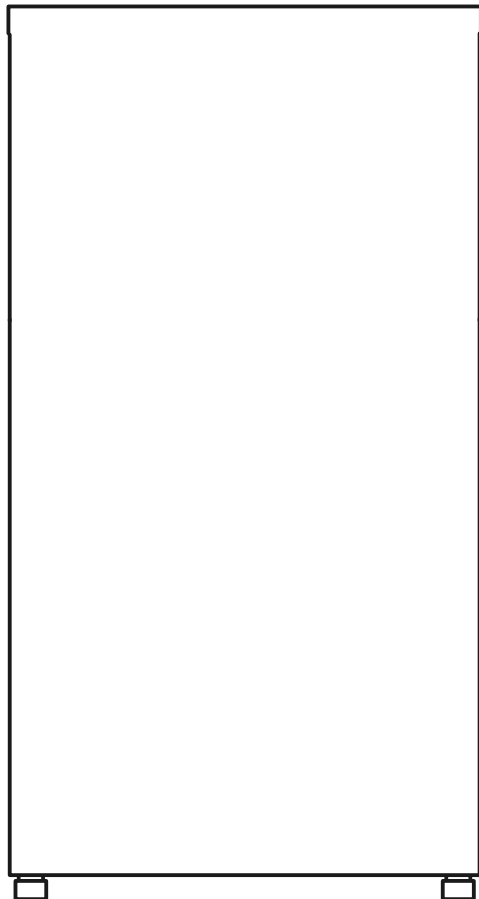

もくじ

●安全上のご注意	1
●各部のなまえ	4
●設置の方法	5
●使いかた	7
使う前の準備	7
運転モード設定、温度設定について	8
運転モードについて	9
アイススラリーモードについて	10
フリージングのコツ	15
●お手入れのしかた	16
●こんなときは	18
●故障かな?と思ったら	19
●保証とアフターサービス	21
●おもな仕様	22
●廃棄するときは	22
●保証書	裏表紙

この商品は、海外ではご使用になれません。
FOR USE IN JAPAN ONLY.

このたびは、弊社業務用ノンフロン冷凍庫をお買い上げいただきまして誠にありがとうございます。ご使用の前に、この取扱説明書を必ずよくお読みになり正しく安全にお使いください。お読みになった後は、大切に保管してください。

最新情報はオリジナルブランドページ
YAMAZEN BOOKを
チェック!











随時情報を更新中!

安全上のご注意

お使いになる人や他の人への危害、財産への損害を未然に防止するため、必ずお守りいただくことを次のように説明しています。









■ 表示内容を無視して、誤った使いかたをした時に生じる危害や損害の程度を次の表示で区分し、説明しています。

<p> 警告</p> <p>警告を無視して取扱いをすると、万一の場合死亡または重傷を負う可能性があります。</p>	<p>「禁止」してはいけないこと</p> <div style="display: flex; justify-content: space-around;"> <div style="text-align: center;"> 禁止</div> <div style="text-align: center;"> 水場での 使用禁止</div> <div style="text-align: center;"> 分解禁止</div> <div style="text-align: center;"> 接触禁止</div> </div>
<p> 注意</p> <p>注意を無視した取扱いをすると、物的損害を被ったり、傷害を負う可能性があります。</p>	<p>「指示」しなければならないこと</p> <div style="display: flex; justify-content: space-around;"> <div style="text-align: center;"> 必ず実施</div> <div style="text-align: center;"> 電源プラグを コンセントから抜く</div> <div style="text-align: center;"> アース線を 接続する</div> </div>

 警告	
<p> 必ずアース線を接続する</p> <p>漏電や故障のとき、火災や感電の原因になります。</p> <p>アース線を接続する</p>	<p> 屋外や軒下などの水のかかるところに設置しない</p> <p>水場での使用禁止</p> <p>流し場などの水場では使用しない</p> <p>本体や庫内に水をかけない</p> <p>内部に水が入った場合は、直ちに使用を中止してください。ショートにより、火災や感電の原因になります。</p>
<p> アース線は、水道管・ガス管・電話線および避雷針には取り付けない</p> <p>禁止</p> <p>火災や感電の原因になります。アースの取り付けは販売店にご相談ください。</p>	<p> 本体に乗ったり、重いものを載せたり、ドアにぶらさがったりしない</p> <p>禁止</p> <p>開いたドアに寄りかかるなど、無理な力を加えない</p> <p>冷凍庫が転倒し、けがの原因になります。</p>
<p> ガス類、アルコール、ベンジン、シンナー、接着剤など引火のしやすい物は入れない</p> <p>禁止</p> <p>爆発し、火災ややけど、けがの原因になります。</p>	<p> 製造業者が推薦するもの以外の除霜を速めるための機械的な器具、その他の手段を用いない</p> <p>禁止</p> <p>霜取りにマイナスドライバー、ナイフなども使用しない</p> <p>発火、爆発、けがの原因になります。</p>
<p> コンセントは交流100V、定格容量15A以上のものを単独で使用する</p> <p>必ず実施</p> <p>タコ足配線しない、テーブルタップは使用しない</p> <p>他の器具と併用するとコンセントの異常発熱により、火災の原因になります。</p>	<p> 医薬品や学術試料は入れない</p> <p>禁止</p> <p>家庭用冷凍庫では、温度管理の厳しいものは保存できません。変質の原因や他の食べ物の味に影響を与えます。</p>
<p> 冷凍庫内部で電気機器を使用しない</p> <p>禁止</p> <p>発火、爆発、けがの原因になります。</p>	<p> 可燃性スプレーを近くで使わない</p> <p>禁止</p> <p>引火し、火災ややけどの原因になります。</p>

安全上のご注意







警告

 <p>火気の近くに設置しない 配管の破損などがあつた場合に引火爆発し、火災の原因になります。</p> <p>禁止</p>	 <p>ホコリや粉塵のある場所で使用しない 火災の原因になります。</p> <p>禁止</p>
 <p>分解、修理、改造は絶対にしない 火災・感電・(異常動作による)けがの原因になります。</p> <p>分解禁止</p>	 <p>冷凍庫の上に水の入つた容器を置かない 水がこぼれた場合、電気部分の絶縁が悪くなり、火災や感電の原因になります。</p> <p>禁止</p>
 <p>ガス漏れに気づいたら、冷凍庫やコンセントには触れずにガスの元栓を閉め、窓を開けて換気する 引火爆発し、火災ややけど、けがの原因になります。</p> <p>必ず実施</p>	 <p>製品の廃棄の際には、「廃棄物の処理及び清掃に関する法律」にしたがい、産業廃棄物として廃棄処理してください 廃棄まで保管するときは、ドアパッキンを取り外してください。幼児の閉じ込めのおそれがあります。</p> <p>必ず実施</p>
 <p>地震などによる冷凍庫の転倒防止の処理する 振動により冷凍庫が転倒し、けがの原因になります。</p> <p>必ず実施</p>	 <p>取扱いに不慣れな方やお子様だけで使用しない あやまって庫内に閉じ込められるおそれがあります。</p> <p>禁止</p>
 <p>使用周囲温度範囲(16-38℃)以外で、使用しない 発火、故障の原因になります。</p> <p>禁止</p>	

<電源コード・電源プラグが傷ついたり、傷んだ場合は・・・>

 **使用をやめ、お買い上げの販売店またはお客様相談窓口にて交換修理を依頼してください**
火災や感電の原因になります。

必ず実施

 <p>電源コードを無理に曲げたり、重いものをのせたりしない コードが傷つき火災や感電の原因になります。</p> <p>禁止</p>	 <p>電源コードは熱器具にくっつけない、近づけない コードが傷つき火災や感電の原因になります。</p> <p>禁止</p>
 <p>電源コードや電源プラグが傷んでいたり、コンセントの差し込みがゆるいときは使用しない 火災や感電の原因になります。</p> <p>禁止</p>	 <p>電源プラグは、ホコリをとり、刃の根元までしっかりと差し込む ホコリが付着したり、不十分な差し込みは火災の原因になります。</p> <p>必ず実施</p>
 <p>電源コードを抜くときは必ず電源プラグを持って抜く 火災や感電の原因になります。</p> <p>必ず実施</p>	 <p>電源プラグを冷凍庫で押しつけない 電源プラグが傷つき、火災の原因になります。</p> <p>禁止</p>
 <p>濡れた手で、電源プラグにさわらない 感電の原因になります。</p> <p>接触禁止</p>	

安全上のご注意

⚠ 注意

 <p>床が丈夫で水平なところに据え付ける 不安定なところに据え付けますと、ドアの開閉などで冷凍庫が倒れ、けがの原因になります。</p> <p>必ず実施</p>	 <p>冷凍庫の食品・容器(特に金属性のもの)や冷却器に濡れた手で触れない 凍傷の原因になります。 ※冷蔵モード、ドリンクモード時は除く</p> <p>接触禁止</p>
 <p>冷凍庫にビン類・缶類を入れない 中身が凍って割れ、けがの原因になります。 ※冷蔵モード、ドリンクモード時は除く</p> <p>禁止</p>	 <p>食品を棚より前に出さない ドアが閉まらなくなったり、ドアポケットに入れたビン割るなど、けがの原因になります。</p> <p>禁止</p>
 <p>冷凍庫背面の機械部分に、手を触れない 発熱部があり、やけどの原因となります。</p> <p>接触禁止</p>	 <p>冷凍庫の底面に手足を入れない 冷凍庫の底面には鉄板があり、けがの原因になります。</p> <p>禁止</p>
 <p>冷凍庫を運搬するときは、2人以上で、底部の前脚と背面上部をしっかりと持ち運搬する 他の部分を持つと、けがの原因になります。</p> <p>必ず実施</p>	 <p>アイスラリー(シャーベット状飲料)生成のために、ペットボトルをものや人にぶついたりしない けがやものが破損するおそれがあります。</p> <p>禁止</p>
 <p>長時間使用しないときは、電源プラグをコンセントから抜く 火災の原因になることがあります。</p> <p>電源プラグをコンセントから抜く</p>	 <p>保冷剤を入れる時は、袋の破れたものは入れない 中身が漏れると、さびや故障の原因になります。</p> <p>禁止</p>
 <p>ドアのヒンジ部に触れない 指をはさんでけがをするおそれがあります。</p> <p>禁止</p>	 <p>勢いよくドアを開閉しない 冷凍庫が転倒したり、指をはさんでけがをするおそれがあります。</p> <p>禁止</p>
 <p>この製品は可燃性ガス(R600a)を冷媒ガスとして使用しています (使用量は取扱説明書のおもな仕様と庫内のラベルに記載されています) 製品の扱い時には破損されないように十分気をつけてください。冷却パイプから冷媒ガスが漏れる場合、発火等のおそれがあります。冷凍庫周辺には発火性物質等の火のもとを避けてください。また、引火性物を庫内に保存しないでください。発火の可能性を減らすためには冷凍庫は最小でも下記の設置空間は必要になります。冷凍庫の周辺は十分な空間を設けてください。(R600aの量が8gに対して1m)</p>	

<もしものときには・・・>



必ず実施

●異常や故障が発生したときは電源プラグを抜き、ご使用を中止してください

火災・感電・けが・やけどの原因になります。お買い上げの販売店にご連絡ください。

※異常・故障の例

電源コード・プラグが異常に熱い、電源コードに深いキズや変形がある、焦げくさいにおいがする、冷凍庫床面にいつも水がたまっている、ピリピリと電気を感じる

●可燃性ガス(プロパンガス・都市ガスなど)もれがあったときは冷凍庫に触れず、窓を開けて換気してください

火災・感電・けが・やけどの原因になります。お買い上げの販売店にご連絡ください。

電気接点の火花で引火爆発し、火災・けが・やけどの原因になります。

各部のなまえ

⚠ 警告

上に重いものや水の入った容器を置かないでください。ドアの開閉で落下し、けがをすることがあります。また、こぼれた水で電気部品の絶縁が悪くなり、火災や感電のおそれがあります。

※取扱説明書の各絵(図)はイメージのため、実物と多少異なる場合があります。

本体前面・内部

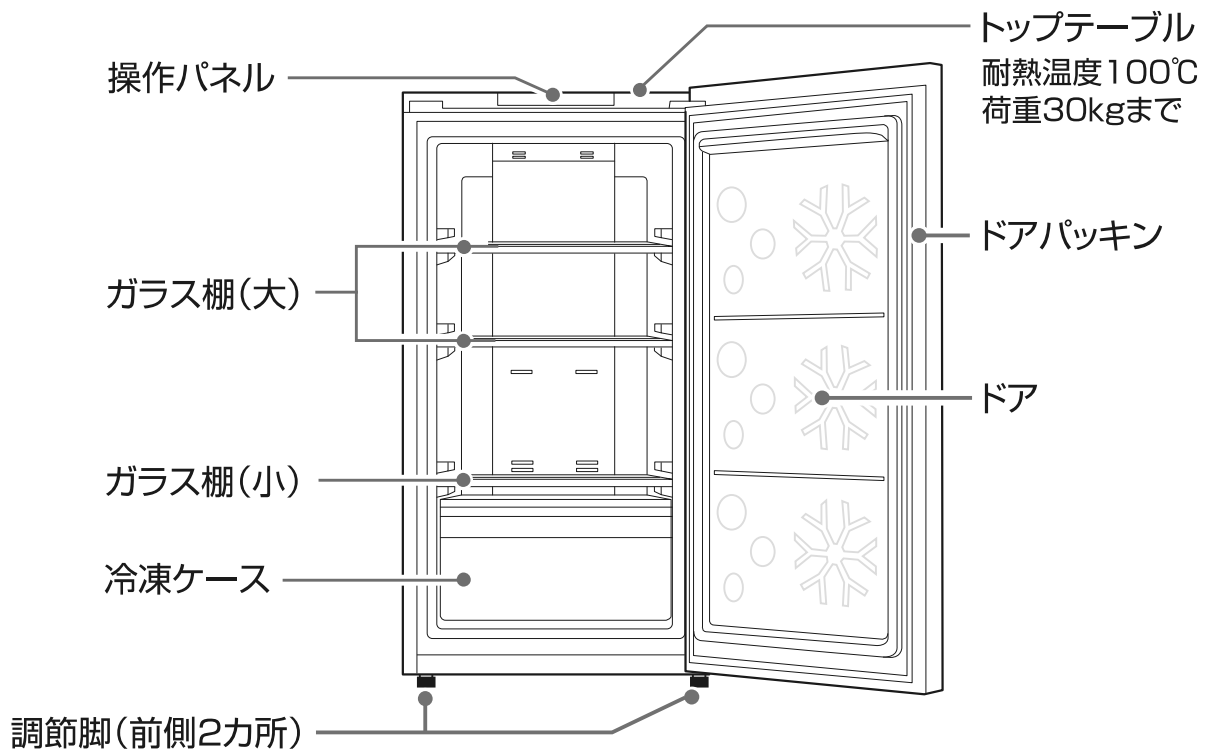

本体背面

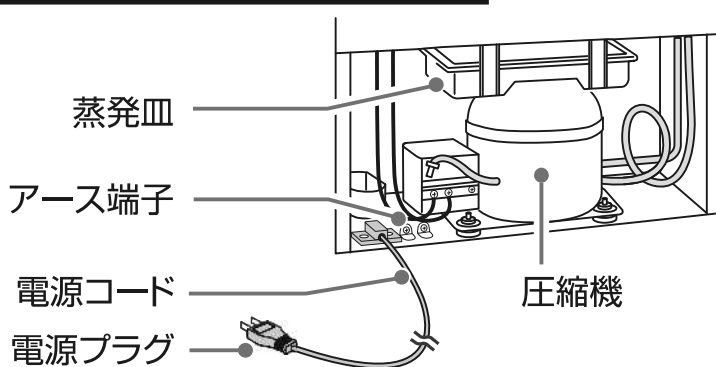

⚠ 注意

圧縮機は高温になりますので、手を触れないでください。



禁止

設置の方法

設置場所について

風通しがよい場所に設置する

- 風通しがよい場所に、冷凍庫側面は2cm、後ろ側は5cm、上部は10cm以上離して設置してください。

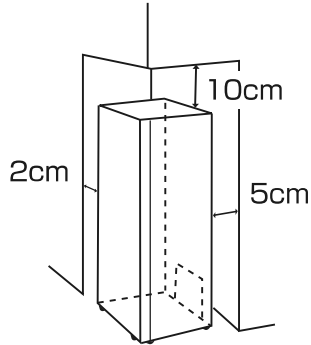

熱気が少ない場所に設置する

- 日光を直接受ける場所や、コンロ、ストーブの近くに設置した場合、冷凍庫が熱を受け冷却性能が落ちます。

水気、湿気、ホコリ、粉塵が少ない場所に設置する

- 水道や流しの水が飛び場所や、湿気、ホコリ、粉塵の多い場所は漏電の危険があり、また、老朽の原因となります。

床が丈夫で平坦な場所に設置する

- 不安定な場所は振動や騒音の原因になります。本体が揺れるときは高さ調節脚を回して、安定させてください。
- アイススラリーモードで過冷却になっている状態では振動による影響で凍結しやすくなります。極力振動の少ない場所に設置してください。
- カーペットの敷かれた柔らかいところ等に設置するときは冷凍庫の脚に固い板を敷いてください。直接設置すると冷凍庫の底、特に圧縮機等の高温部が床に触れ、カーペットなどの変色の原因や冷凍庫の設置が不安定で倒れるおそれがあります。

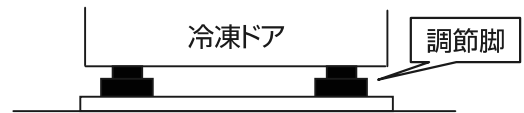

水平に固定する

調節脚(前側2箇所)を回して、冷凍庫を安定させてください。

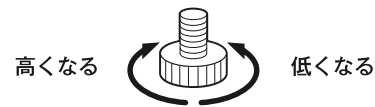

アース線の取り付けについて

アース接続してください。

湿気が多い場所や水気のある場所では、必ずアース(接地)・漏電遮断器を取り付けてください。(漏電時の感電防止)

警告 水道管・ガス管には取り付けないでください。爆発の危険があります。

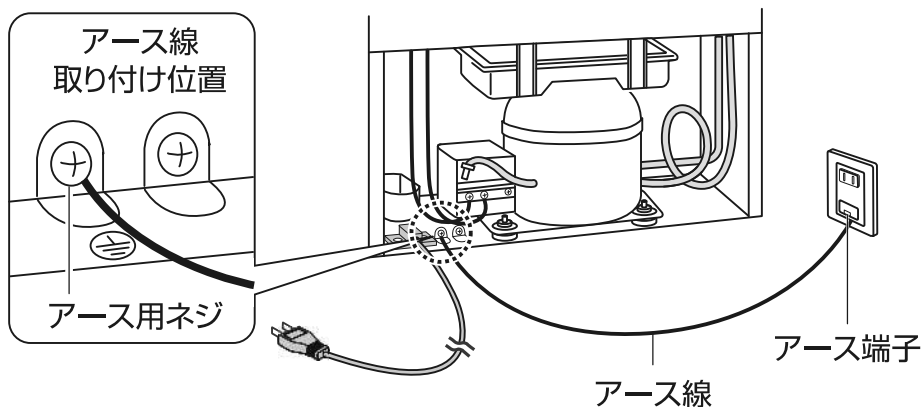

設置の方法

<アース端子付きコンセントを使用する場合>

- アース線をコンセントのアース端子に確実に接続してください。
- アース線は、先端の被覆を剥き、コンセントのアース端子に接続してください。
- アース線は、外れていないか、端子がゆるんでいないかを時々点検してください。

アース端子

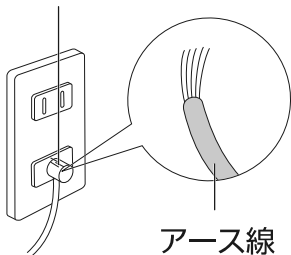

アース端子

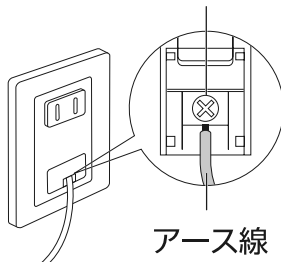

- アース線は市販の緑/黄軟銅線(直径1.6mm断面積2.0mm²)を使用してください。
- アース端子がない場合は、漏電遮断器の取り付けを電気工事店にご依頼ください。

地震にそなえて

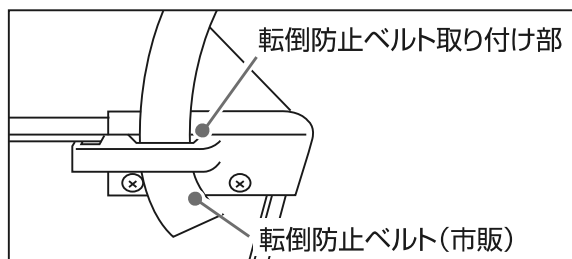

<転倒防止の措置が必要な場合>

本体背面上部の左右2カ所にベルト架けを備えています。市販の転倒防止用の鎖やベルトを利用して柱や壁に固定(地震などによる転倒防止)することができます。

使いかた

使う前の準備

1 正しく設置する

床が硬く、平坦な場所に設置してください。

2 庫内を掃除する

固く絞ったやわらかい布で拭き取り、最後に乾拭きして水分を取り除いてください。使い始めはプラスチックなどの臭いがしますが、ご使用するにしたがって消えます。



3 電源プラグをコンセントに差し込む

設置後3時間経過してから電源プラグを差し込んでください。定格15A以上の100Vのコンセント単独で使用してください。他の器具と併用した場合、分岐コンセント部が異常発熱して、発火することがあります。

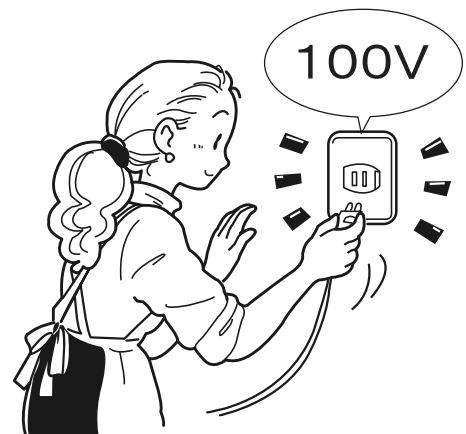

4 2~3時間運転し、庫内が冷えてから食品を入れる

放熱パイプを内蔵し、露付き防止をしているため、本体の表面が熱くなることがあります。特に使い始めや夏場は熱くなりますが、異常ではありません。

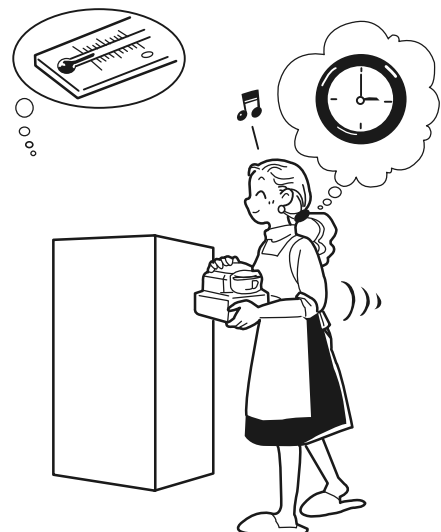

使いかた

運転モード設定、温度設定について

運転モード設定、温度設定をおこなうときは、以下の手順にしたがってパネル操作してください。

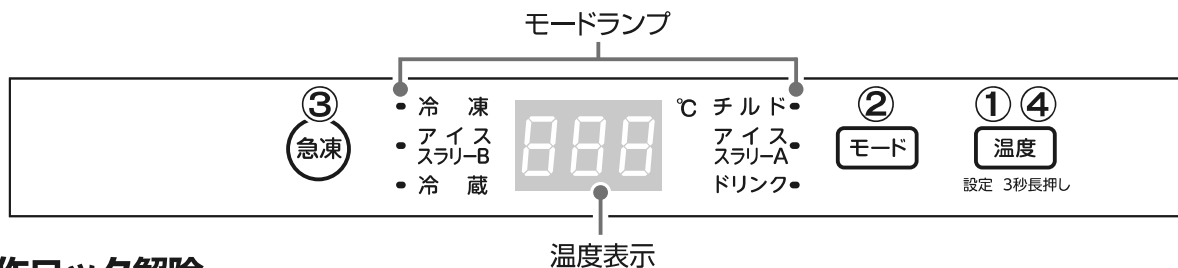

①操作ロック解除

誤操作防止のため、運転時はパネル操作がロックされています。モード切替、温度設定をする場合は、「温度」ボタンを3秒長押しして、操作ロックを解除してください。

操作ロック解除：温度表示とモードランプが点滅している状態(無操作15秒で、自動で操作ロックします。)

操作ロック：温度表示とモードランプが点灯している状態(操作ロック後、約3分で消灯します。)

②運転モード設定

①操作ロック解除の状態で、「モード」ボタンを押してお好みの運転モードに設定してください。押すごとにモードランプの点滅位置が移動します。お好みの運転モードのランプが点滅から点灯に変わると設定完了です。

運転モードについて



- 運転モードを切り替えるときは、庫内の食品を取り出してから、おこなってください。切り替えた後、庫内の温度が安定してから食品を入れてください。
- 切り替えによってついた露や霜は、食品を入れる前に拭き取ってください。

③急凍モード

食品の鮮度を保つために、すばやく冷凍します。庫内温度は、-32℃に設定されます。

※冷凍モードのときのみを設定可能です。

①操作ロック解除の状態で、「モード」ボタンを押して、冷凍のモードランプが点滅している状態にした後、「急凍」ボタンを押してください。温度表示が、-32℃に変わり、表示が点滅から点灯に変わると設定完了です。-32℃の表示点滅中に「急凍」ボタンを再度押すと急凍モードは解除されます。急凍モードの運転は26時間後に自動で終了し、冷凍モードに戻ります。

※急凍モードを選択中は、他の運転モードに切り替えることはできません。他の運転モードに切り替える場合は、急凍モードを解除してください。

④温度設定

①操作ロック解除の状態で、「温度」ボタンを押すことで温度を設定することができます。押すごとに温度が可変します。設定したい温度にし、表示が点滅から点灯に変わると設定完了です。

運転モードについて

霜取り運転について

本機は、ドアの開閉やコンプレッサーの動作状態などを条件に定期的に自動で霜取り運転をおこないます。

霜取り運転は、庫内の温度を一時的に上昇させ、霜を溶かします。

ドア開放アラーム

「3分以上開いたままの状態になるとピピピピッと鳴り、開いていることをお知らせします。

操作パネルを操作するか、ドアを閉めるとアラーム音は止まります。

使いかた

運転モードについて

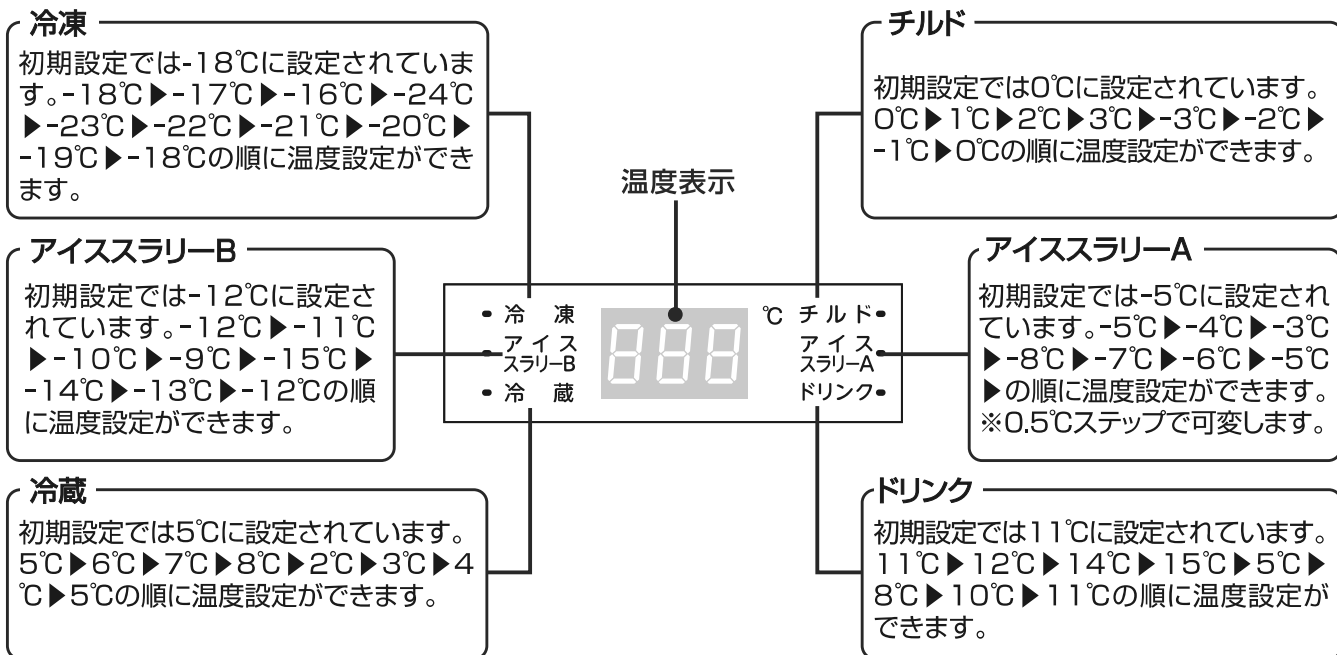

No.	運転モード	設定温度範囲(目安)	使用例
1	冷凍	-16~-24℃	冷凍庫として
2	アイススラリー-B	-9~-15℃	-9℃~-15℃の温度設定が適合する飲料のアイススラリー(シャーベット状飲料)生成用として
3	冷蔵	2~8℃	食材の保管用として
4	チルド	-3~3℃	発酵食品や加工食品の保存用として
5	アイススラリー-A	-3~-8℃ ※0.5℃ステップ	スポーツ飲料など-3℃~-8℃の温度設定が適合する飲料のアイススラリー(シャーベット状飲料)生成用として
6	ドリンク	5/8/10/11/12/14/15℃	ソフトドリンク、お酒などの保管用として

※各表示は、周辺温度30℃において食品をいれずにドアを閉じて温度が安定したときの値です。

※設置・使用環境により多少の誤差が生じます。

※あくまでも使用例のため、保存される食材の適温に合わせてモードの設定をお願いします。

使いかた

アイススラリーモードについて

アイススラリー（シャーベット状飲料）とは

液体に微細な氷の粒が混じったシャーベット状の飲料です。

通常の氷よりも流動性が高く、短時間で効率良く体を冷やすことができるとされています。アイススラリーモードでは飲料を凍結点(氷になる温度)以下にゆっくりと過冷却します。飲料を取り出して衝撃や振動を加えることでアイススラリー(シャーベット状飲料)が生成できます。

飲料の入れかたとアイススラリー（シャーベット状飲料）の生成時間の目安

- 500mlのペットボトル飲料を入れる場合
ガラス棚(大)1個を指定の場所に入れてください(ガラス棚1個は取り外します)
 - 300mL程度の小型ペットボトル飲料を入れる場合
ガラス棚(大)2個を指定の場所に入れてください
- ※アイススラリーモード運転時には、庫内にビン類や缶類を入れないでください。
割れたり、破裂によるけがのおそれがあります。
- ※アイススラリーモード運転時に炭酸飲料を入れると飲料が噴き出る可能性がありますのでご注意ください。

飲料（ペットボトル）の入れかた

冷却効率をあげるため、ペットボトルとペットボトルの間隔をできるだけあけて入れてください。凍結を軽減するため、庫内の壁とペットボトルはくっつかないように入れてください。

弊社指定のペットボトルで作成したイメージ図です。ペットボトルのサイズにより、庫内に入る数量や入れかたが変わります。ケースの高さは約210mmです。ケース内に入れるペットボトルの高さにご確認ください。

<注意> 設置場所の環境、飲料の種類、容器形状、入れかた、ドアの開閉状況などの諸条件により一部の飲料、またはすべての飲料が凍結したり、アイススラリー(シャーベット状飲料)が生成しない場合があります。

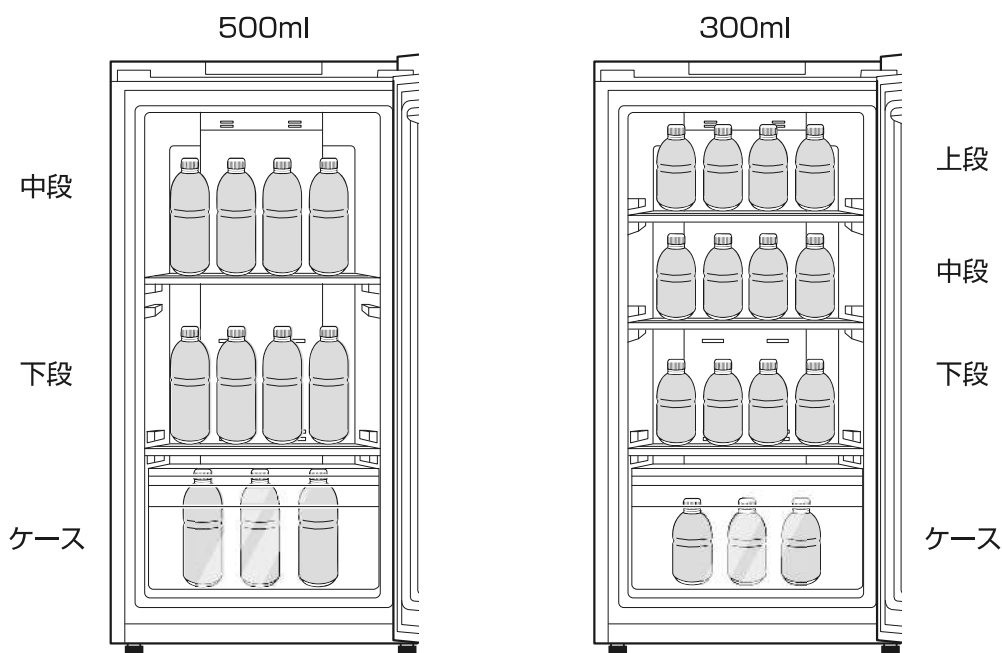

使いかた

500mlペットボトルを入れるガラス棚(大)の位置
→ガラス棚1枚使用

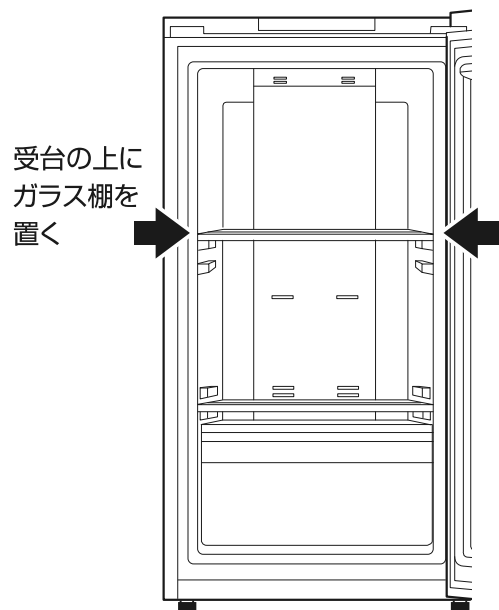

300mlペットボトルを入れるガラス棚(大)の位置
→ガラス棚2枚使用

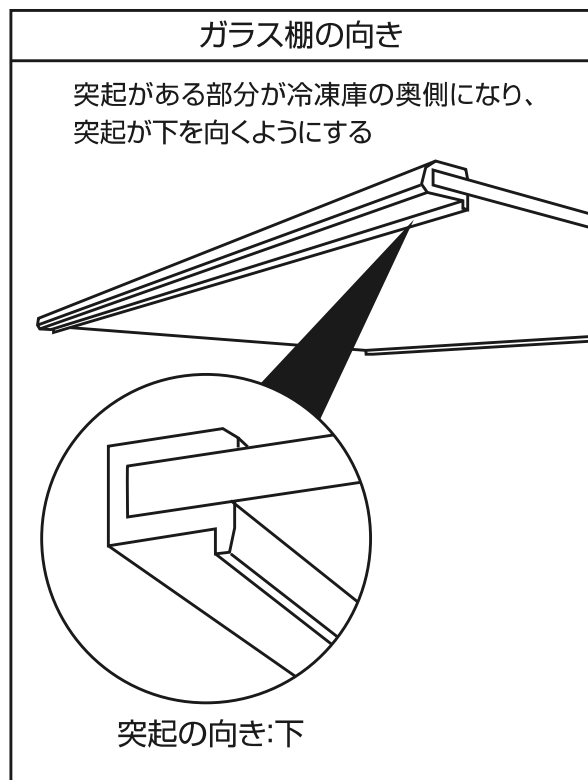
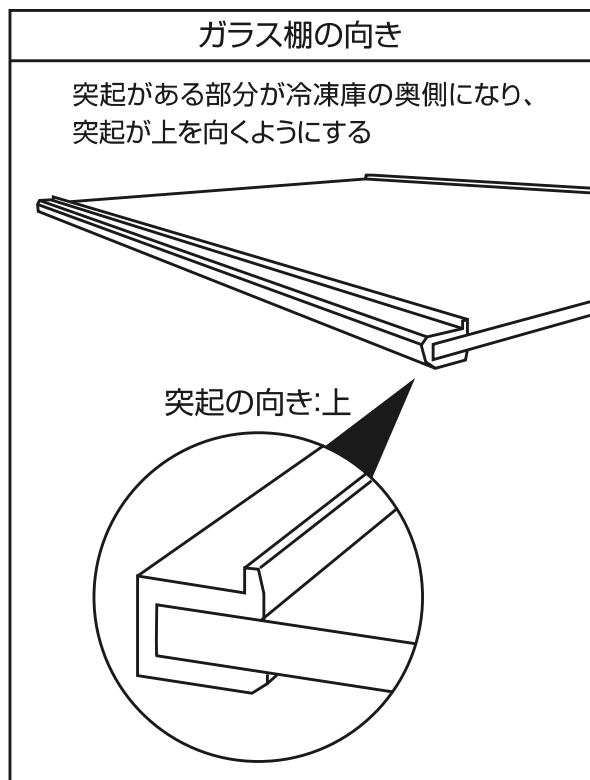
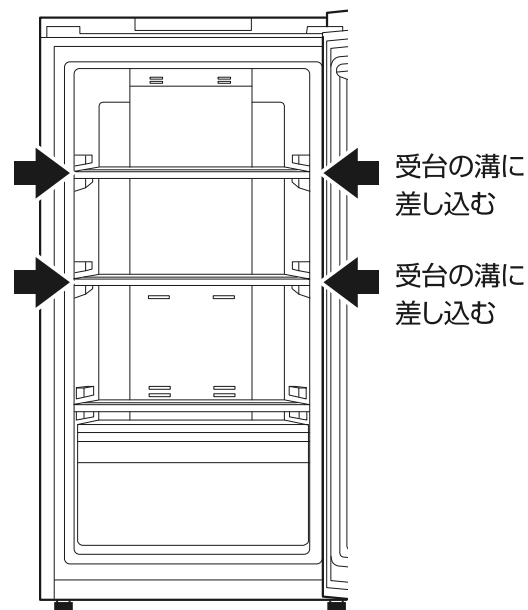

使いかた

おすすめ収納本数

500ml:32本程度

300ml:44本程度

<上から見た配置イメージ図> ●:飲料

	500ml	300ml
上段		
中段		
下段		
ケース		

生成時間の目安

周囲温度と飲料の温度 28℃ 13~14時間程度

周囲温度と飲料の温度 35℃ 16~17時間程度

周囲温度、冷却前の飲料の温度により飲料の冷却時間が変わります。周囲温度や冷却前の温度が高い方が生成するまでの時間が長くなります。

あらかじめ冷やしておいた飲料を使うと、生成時間が短縮できます。

飲料を冷却中に自動霜取り運転がおこなわれると、一時的に庫内温度が上昇するためアイススラシー(シャーベット状飲料)を生成するまでの時間が長くなる場合があります。

最大収納本数の目安

500ml:55本程度

300ml:75本程度

<上から見た配置イメージ図> ●:飲料

	500ml	300ml
上段		
中段		
下段		
ケース		

生成時間の目安

周囲温度と飲料の温度 28℃ 24~25時間程度

周囲温度、冷却前の飲料の温度により飲料の冷却時間が変わります。周囲温度や冷却前の温度が高い方がアイススラシー(シャーベット状飲料)を生成するまでの時間が長くなります。

あらかじめ冷やしておいた飲料を使うと、生成時間が短縮できます。

飲料を冷却中に自動霜取り運転がおこなわれると、一時的に庫内温度が上昇するため生成するまでの時間が長くなる場合があります。

アイススラリー（シャーベット状飲料）の作り方

1 アイススラリーモードを選択し、飲料に適合する温度に設定し、庫内に飲料を入れ、一定時間冷やす

冷却時間は、飲料の入れかたとアイススラリー（シャーベット状飲料）の生成時間の目安を参考にしてください。

12

- 飲料を庫内に長期間入れたままにすると凍結するおそれがあります。
- 入れる飲料の温度、本数、入れかたなどによって生成時間が変わります。

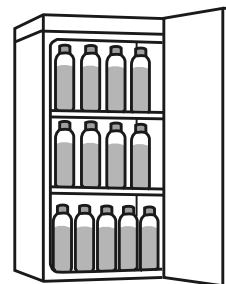

2 飲料を静かに取り出す

- 飲料に衝撃や振動が加わることで凍結してしまうことがあります。
- 静かにドアを開閉してください。
- ケースは、ゆっくり静かに引き出してください。
- 取り出すときは、飲料どうしがぶつからないようにしてください。



3 飲料を振る

- 振ってもシャーベット状になりにくい場合:2つのペットボトルの底をぶつけ合わすなど衝撃をあてると生成することがあります。
- 飲料は人や物にぶついたりしないでください。けがや物が損傷するおそれがあります。



4 時間をあけず飲む

- 時間をあけると生成されたシャーベット状態が溶けてしまうので早めにお飲みください。



<注意>

- 飲料は衝撃がなくとも凍結する場合があります。
- 凍結した場合の補償はいたしかねますので、ご了承のほどお願いいたします。
- 設置場所の環境、飲料の種類、容器形状、入れかた、ドアの開閉状況などの諸条件により一部の飲料、またはすべての飲料が凍結したり、アイススラリー（シャーベット状飲料）が生成しない場合があります。
- アイススラリー（シャーベット状飲料）になった飲料を再度冷凍庫に入れると凍ります。
- 再度アイススラリー（シャーベット状飲料）にする場合は完全に溶かしてから再度冷凍庫にいれてください。

[飲料別設定温度の目安はこちら >>>](#)



アイススラリー（シャーベット状飲料）飲用時のご注意

- 冷えすぎに注意し、一度に大量に摂取したりしない**

胃腸が弱っているときなど、胃腸の負担がかからないようにご注意ください。

- 一気に飲み込まない**

喉や食道に刺激を与えたり、むせたりする原因になります。ゆっくりとお飲みください。

- 誤嚥に注意する**

飲み込む力が弱い小さなお子様や高齢者の方が摂取する場合は、少量ずつお皿などの別の容器に移して摂取するなど、安全面に十分配慮してください。

- 不調と感じたら、飲用しない**

腹痛、下痢などの胃腸の不調、喉の痛み、吐き気、頭痛などの症状が現れた場合は飲用を中止してください。

使いかた

フリージングのコツ

●使う分ずつ小分けする

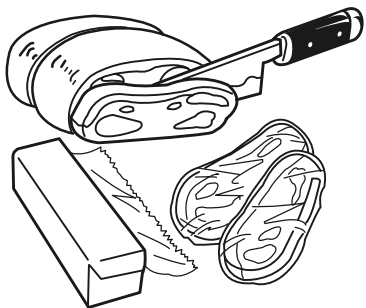

●ラップや密閉容器を使って密閉する

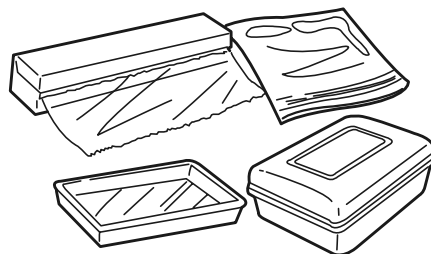

●食品名と日付をメモする

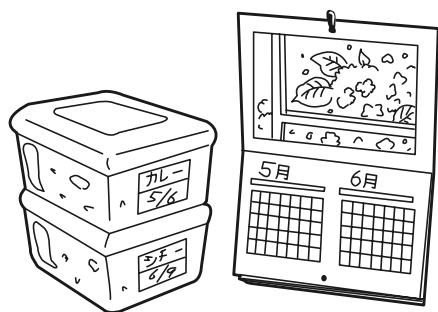

●一度解凍したものは再冷凍しない



●冷凍中はなるべくドアを開けないようにする

冷凍に向かない食品

生のいも類(じゃがいも、さつまいもなど)、牛乳、ゆで卵、厚焼卵、マヨネーズ、豆腐、こんにゃく、かまぼこ、生の筍、ごぼうなど。



お手入れのしかた

重要なお知らせ

食品衛生法に基づく食品等事業者の法的責務

食品衛生法により、食品等事業者は自らの責任において食品の安全性を確保するよう求められています。製品の安定した性能維持のために毎日の点検・清掃を行い、衛生的にお使いください。

- 冷凍庫を末永くお使いいただくため、定期的にお手入れをしてください。
- 安全のため、必ず電源プラグを抜いてから、お手入れをしてください。

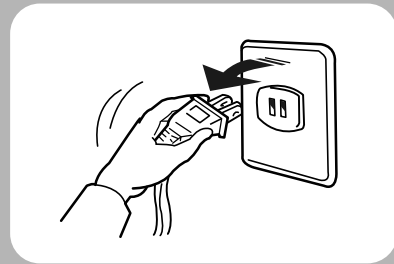

1 電源プラグを抜く

2 布にぬるま湯を含ませて冷凍庫を拭く

汚れのひどい場合は、薄めた中性洗剤を含ませて拭き取ってください。中性洗剤を使用したあとは、よく水拭きをして、さらに乾いた布で拭いてください。

3 電源コード・プラグの安全点検をする

4 電源プラグをコンセントにしっかり差し込む

⚠ 注意

- 電源プラグを抜いたときは、すぐに差し込まない
- 電源プラグを抜いたときやブレーカーが切れたときは、5分以上待ってから差し込んでください。すぐに差し込むと圧縮機に負担がかかり故障の原因になります。
- 揮発性のあるものは使わないでください。ベンジン・シンナー・アルコールなどを使用すると、変形や割れが発生することがあります。
- 化学ぞうきんをご使用の場合は、その注意書に従ってください。食用油などが付いた場合は、早めに拭き取ってください。長い間放置するとプラスチックが変色したり割れることがあります。



電源コード・プラグの安全点検

- 電源コードに亀裂や、すり傷がありませんか？
- 電源プラグがコンセントに根本まで確実に差し込まれていますか？
- 電源プラグに異常な発熱はありませんか？
- 電源プラグの刃及び刃の取り付け面にホコリが付着していませんか？

お手入れのしかた

食品衛生法のガイドラインに従って定期的にお手入れしてください。

冷凍ケース

外して水洗いします。

<外しかた>

止まるまで引き出し、さらに手前を持ち上げながら引き出して外します。

<取り付けかた>

外したときと逆の手順で取り付けてください。

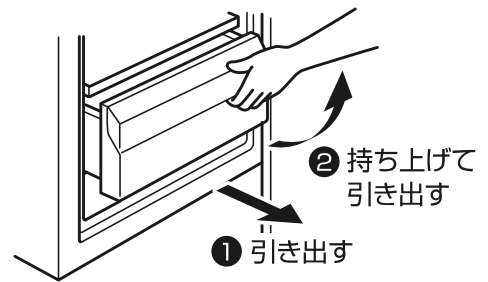

ガラス棚

外して水洗いします。

<外しかた>

棚の奥を持ち上げるようにして引き出してください。

<取り付けかた>

庫内の両側面の棚受の溝に合わせて押し込んでください。

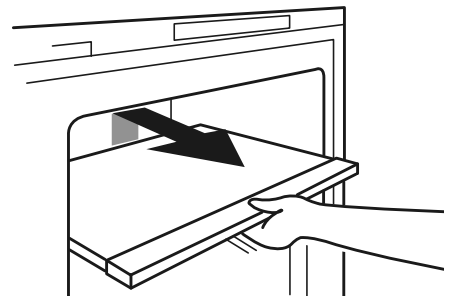

ドアパッキン

汚れると通常より早く傷みます。本体側のパッキンが当たる場所も忘れずにお手入れしましょう。

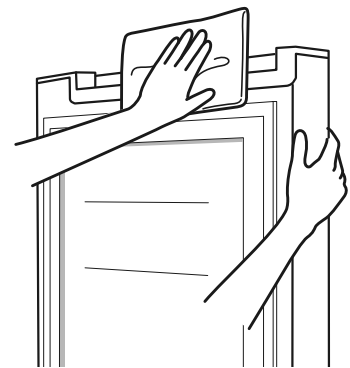

背面・壁

空気の対流で細やかなホコリが付きやすいところです。年に一度は冷凍庫を引き出し、汚れを拭き取ってください。

冷凍庫の下(床)

掃除機などでホコリやゴミを吸い取ってください。

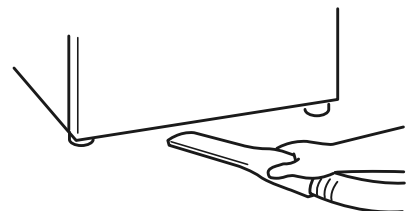

こんなときは

停電のときは

- ドアの開閉を少なくし、新たな食品の保存はしないでください。

電源プラグを抜いたときは

- 電源プラグを抜いたときやブレーカーが切れたときは、5分以上待ってから差し込んでください。すぐに差し込むと圧縮機に負担がかかり故障の原因になります。

冷凍庫を廃棄するときは

- 「廃棄するときは」をご確認ください。

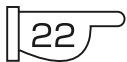

長時間使用しないときは

- カビやにおいを防ぐため庫内を掃除し、2～3日間ドアを開けて乾燥させてください。

冷凍庫を移動するときは

- 必ず電源プラグを抜き、コードを後ろ側で束ねて整理してください。
- 庫内の食品、飲料などを取り出してください。
- 慎重に移動してください。(ドアや取っ手をつかんで移動しないでください。)
- 冷凍庫を移動するときは、2人以上で、底部の前脚と背面上部をしっかりと持ち運搬してください。他の部分を持つと、けがの原因になります。

引っ越すときは

- 横に倒して運搬しないでください。長時間、横に倒すと圧縮機が故障するおそれがあります。

温度以外の記号が表示されたときは

- 表示部に「E0」「E1」「E2」「EH」「EC」などが表示された場合は、故障の可能性があります。表示された場合は、使用を中止し、電源プラグを抜き、お客様ご相談窓口までご連絡ください。

故障かな?と思ったら

- 使用中に異常が見られましたら、次の項目をチェックしてください。
- 点検後も製品に異常が続くようでしたら、お求めになった販売店またはお客様ご相談窓口へご連絡ください。

こんなとき	次の点をお調べください
全く冷えない	<ul style="list-style-type: none"> ●電源プラグが抜けていませんか? ●停電していませんか? ●ご家庭の電源ヒューズまたはブレーカーが切れていませんか?
よく冷えない	<ul style="list-style-type: none"> ●モードや温度設定が適切になっていますか? ●直射日光が当たったり、近くに熱器具などありませんか? ●熱い物を入れたり、ドアの開閉が多すぎませんか? ●ドアの閉め忘れはありませんか? ●食品をつめすぎていませんか? ●庫内に霜が付き過ぎていませんか?
音がうるさい/ 異音がする	<ul style="list-style-type: none"> ●床はしっかりしていますか? ●冷凍庫がガタついていませんか? ●冷凍庫が壁などに当たっていませんか? ●冷凍庫の周囲にお盆や容器などが落ちていませんか? ●キュルキュル、ポコポコなどの異音がありますが、これは冷却装置内を流れる冷媒(ガス)の音です。 ●突然音がしたり、音がしなくなったりしますが、異常ではありません。
本体の外側に露がつく	<ul style="list-style-type: none"> ●梅雨など特に湿度が高いとき、外側に露のつくことがあります。これは冷水を入れたコップの外側に水滴がつくのと同じです。露がついたときは乾いた布で拭き取ってください。
庫内に露がつく	<ul style="list-style-type: none"> ●ドアを頻繁に開けたり、長時間開け放していませんか? ●熱い物をそのまま入れていませんか?
水が漏れる	<ul style="list-style-type: none"> ●湿度が高いと冷凍庫の外に付いた露が床に落ちることがあります。乾いた布を敷いてください。 ●電源プラグが抜けていませんか?
庫内のにおいが気になる	<ul style="list-style-type: none"> ●においの強い食品をラップせずに入れていませんか? ●ラップをして保存してください。
ドアの閉まりが悪い	<ul style="list-style-type: none"> ●ドアが勢いよく閉まるのを防ぐ構造になっています。ドアを閉めると手前で止まる場合がありますが、さらに押し込んで閉めてください。
ドアが開けにくい	<ul style="list-style-type: none"> ●ドア開閉時に庫内に入った空気が冷やされ、庫内気圧が低くなるためです。 ●ドアを閉めた直後に特に重く感じますが、異常ではありません。 →5分程度待って、ドアを開けてください。 ●庫内外の温度差により圧力差が生じ、ドアを開けるのに重くなる場合があります。その場合は冷凍庫本体に片手を添えて、ゆっくりとドアを開けてください。
本体の側面が熱くなる	<ul style="list-style-type: none"> ●定期的に自動で霜取り運転を行っているためです。霜取り運転による放熱で側面が約50～60℃(手で触ると熱いと感じるくらい)になることがあります。使いはじめや夏場は特に熱く感じることがありますが、内部の断熱材や表面の塗装が発火することはありません。また、庫内の食品にも影響はありません。

故障かな?と思ったら

こんなとき	次の点をお調べください
食品・飲料が凍る (冷蔵モード、アイススラリーモード)	<ul style="list-style-type: none">●適切な温度設定になっていますか?●振動がある場所に設置していませんか?●勢いよくドアを開け閉めをしていませんか?●勢いよくケースを取り出したり、飲料どうしがぶつかったりしていませんか?
アイススラリー (シャーベット状飲料)にならない	<ul style="list-style-type: none">●適切な温度設定になっていますか? 飲料や容器形態によって、凍結したり、アイススラリー(シャーベット状飲料)が生成しづらかったり、生成しない場合があります。入れる前の飲料の温度、入れかた、本数などの条件によって生成時間が変わります。周囲温度やドアの開閉回数が多いなど、環境によって、生成しなかったり、生成する時間が長くなる場合があります。

保証とアフターサービス (必ずお読みください)

●保証範囲は製品本体のみになります。食品などの補償はいたしません。

保証書(裏表紙)

- 取扱説明書の裏表紙が、本製品の保証書です。
- 保証書は必ず「お買い上げ日・販売店名」など記入をお確かめのうえ、販売店から受け取っていただき、内容をよくお読みのうえ、大切に保管してください。
- 保証期間はお買い上げいただいてから1年間です。詳しくは保証書をご覧ください。

ご不明な点や修理に関するご相談は

- 修理に関するご相談並びにご不明な点はお買い上げの販売店またはお客様ご相談窓口にご相談ください。
- ご転居あるいはご贈答品などで保証書に記入してあるお買い上げの販売店に修理がご依頼できない場合には、お客様ご相談窓口にご相談ください。

修理を依頼されるときは

出張修理

19ページに従って調べていただき、なお異常があるときはご使用を中止し、必ず電源プラグを抜いてからお買い上げの販売店またはお客様ご相談窓口にご相談ください。

保証期間中は

修理に際しましては保証書をご提示ください。保証書の規定に従って修理させていただきます。

保証期間が過ぎているときは

修理して使用できる場合にはご希望により修理させていただきます。

ご連絡していただきたい内容

品名	業務用ノンフロン冷凍庫
品番	ICF-FU90
お買い上げ日	年 月 日
故障の状況	できるだけ具体的に
ご住所	付近の目印なども併せてお知らせください。
お名前	
電話番号	
訪問ご希望日	

修理料金の仕組み

技術料	故障した製品を正常に修復するための料金です。技術者の人権費、技術教育費、測定機器など設備費、一般管理費などが含まれます。
部品代	修理に使用した部品代金です。その他修理に付帯する部材などを含む場合もあります。
出張料	製品のある場所へ技術者を派遣する場合の費用です。別途駐車料金をいただく場合があります。

愛情点検



★長年ご使用の冷凍庫の点検を

ご使用の際、このようなことはありませんか？

- 電源コード、プラグが異常に熱い。
- 本体に触るとビリビリ電気を感じる。
- スイッチを入れても、動かないときがある。
- 焦げ臭いニオイがしたり、運転中に異常な音や振動がある。
- 冷凍庫の下から水がもれてくる。
- その他、異常・故障がある。

ご使用中

このような症状のときは、事故防止のため、コンセントから電源プラグを抜いてご使用を中止し、販売店・お客様ご相談室にご相談ください。

おもな仕様

品名	業務用ノンフロン冷凍庫
型式	ICF-FU90
定格内容積(JIS B 8630-2009)	93L
消費電力量(JIS B 8630-2009)	冷凍モード 50Hz 390kWh/年 60Hz 390kWh/年 冷蔵モード 50Hz 150kWh/年 60Hz 150kWh/年
定格電圧	100V
定格周波数	50/60Hz
定格電流	1.5/1.5A
電熱装置の定格消費電力	140/140W
外形寸法	幅475×奥行565×高さ977mm
質量	29.5kg
冷媒	R600a
冷媒封入量	38g
コードの長さ	2.0m
使用周囲温度範囲	16～38℃
断熱発泡ガス	シクロペンタン
付属品	取扱説明書(保証書)×1

※本機の意匠、仕様は製品改良のため予告なく変更することがあります。

廃棄するときは

製品の廃棄の際には、「廃棄物の処理及び清掃に関する法律」にしたがい、産業廃棄物として廃棄処理してください。廃棄処分は認可を受けた専門業者への依頼が必要です。本製品は業務用のため、家電リサイクル法の対象外となりますのでご注意ください。



警告

パッキンを外す



廃棄処分するときは、ドアパッキンを外す。
幼児が遊ぶ場所に放置しない
幼児が閉じ込められると危険です。