

裏表紙

表紙

レシート貼付

オンラインショップでご購入された場合には
領収書を印刷して貼り付けしてください。

ポータブル電動ミストファン <small>ジームストポータブル</small> G-Mist Portable		<h1>保証書</h1>		<h1>持込修理</h1>	
型式	DMF-GMP3				
無料修理保証期間	本体	お買上げ年月日	年	月	日 より1年間
※お客様	お名前		電話		
	ご住所 〒				
※販売店	取扱販売店名・住所・電話番号				

※ 印欄に記入のない場合は無効となりますので、必ずご確認ください。

この保証書は、本書記載内容で無料修理を行なうことをお約束するものです。お買上げ日から上記期間中故障が発生した場合は、本書をご提示のうえ、お買上げの販売店に修理をご依頼ください。

【無料修理規定】

- 取扱説明書に従って正常な使用状態で故障した場合には、お買上げの販売店に修理をご依頼ください。
- 保証期間内に故障して無料修理をお受けになる場合には、本製品と本書をご持参のうえ、お買上げの販売店に依頼してください。なお、離島及び遠隔地への出張修理を行った場合には、出張に要する実費を申し受けます。
- ご転居の場合は事前に販売店にご相談ください。
- ご贈答品で本保証書に記入してあるお買上げの販売店に修理がご依頼できない場合には、弊社お客様サービス係までお問い合わせください。
- 保証期間内でも次の場合には有料修理になります。
 - 使用上の誤りおよび不当な修理や改造による故障または損傷、純正品以外の補修部品やアクセサリを使用したことによる故障または損傷
 - 保管や手入れの不備による故障や損傷
 - リースやレンタルなど使用者や使用状況が不明な場合
 - 水の浸入による故障または損傷
 - お買上げ後の落下、輸送等による故障または損傷
 - 業務用およびそれに準ずる使用で生じた故障または損傷
 - 天災、異常電圧などによる故障または損傷
 - 使用損耗および経年変化による外観の劣化（塗装、メッキなどの自然退色、ホースのひび割れなど）
 - 本書のご提示がない場合
 - 本書にお買上げ年月日、お客様名、販売店名の記入がない場合
 - モデル名、お買上げ年月日、販売店を証する物（レシートなど）の添付がない場合、あるいは字句を書き換えられた場合
 - 録音、転売、中古、オークション、質屋、リサイクルショップで取得された場合
 - 付属品、別売品、消耗品の場合（ホース、噴霧口リング、USBコード）
 - 外観など、使用に際し品質、機能に関連しない部分に損傷がある場合（音、振動など）
 - 本製品分解状態でのお持ち込み
 - 薬品、塩素などに起因する不具合
 - 本製品を使用して生じた破損などの修復費およびそれに付随する費用など
 - 水道水以外の水を使用した場合
 - 使用頻度を問わず、保証書の有効期限が過ぎた場合

6. 本書は日本国内においてのみ有効です。

※この保証書は、本書に明示した期間、条件のもとにおいて無料修理をお約束するものです。従ってこの保証書によってお客様の法律上の権利を制限するものではありませんので保証期間経過後の修理についてご不明な場合は、お買上げの販売店または弊社お客様サービス係までお問い合わせください。

※保証期間経過後の修理、補修用性能部品の保有期間についての詳細は、本書取扱説明書をご覧ください。

ご不明点がございましたら、二次元コードよりWebサイトの「お問合せ」、もしくは「よくある質問」をご確認ください。通信料金はお客様のご負担となります。



製品改良のため、仕様・外観は予告なしに変更することがありますので、ご了承ください。
●ご不明点がございましたら下記フリーダイヤル、グリーンライフ「お客様サービス係」までお問い合わせください。

フリーダイヤル
受付窓口 **0120-717152**

受付時間▶ 9:00~12:00、13:00~17:00
(土・日・祭日・夜間は留守番電話になります。)



株式会社 **グリーンライフ**
本社 新潟県三条市南四日町3-7-58
〒955-0852 TEL(0256)36-4001(代)
FAX(0256)36-4050

E-mail: niigata@greenlife-web.co.jp
URL: https://www.greenlife-web.co.jp

DMF-GMP3 00

GREEN LIFE

家庭用

ポータブル電動ミストファン

ジームストポータブル

G-Mist Portable DMF-GMP3

取扱説明書



この取扱説明書は保証書と一体となっており、そのままのお読みになった後も大切に保管してください。



このたびは、本製品をお買上げいただき、誠にありがとうございました。

正しくお使いいただくために、この取扱説明書をよくお読みになり、内容を理解されたうえでご使用くださいますようお願いいたします。

なお、お読みになったあとも取扱説明書は大切に保管してください。

もくじ

- 安全上のご注意 1~2
- 各部の名称 3~4
- 使用前の準備 5~6
- 使いかた 7~8
- お手入れ 9~10
- 収納と保管について 11
- 廃棄について 12
- アフターサービスについて 13
- 修理を依頼される前に 13
- 仕様 14
- 保証書 裏表紙



Instruction Manual
DMF-GMP3



print specification
A5(210mmx148mm) x 16P

Core.D
K.Matsuo
2026.1.9
rev.D

















安全上のご注意 安全のために必ずお守りください

- ご使用になる前に、この「安全上のご注意」をよくお読みのうえ正しくお使いください。
- ここに示した注意事項は、安全に関わる重大な内容を記載していますので必ず守ってください。また注意事項は、危害や損害の大きさと切迫の程度を明示するために、誤った取扱いをすると生じることが想定される内容を「警告」「注意」に区別しています。いずれも安全に関する重要な内容ですので、必ず守ってください。

 警告	この表示を無視して、誤った取扱いをした場合、使用者が死亡または重傷を負う可能性が想定される内容を示しています。
 注意	この表示を無視して、誤った取扱いをした場合、使用者が傷害を負う危険が想定されるまたは物的損害のみの発生が想定される内容を示しています。

絵表示の意味	 してはいけない禁止の行為を示しています	 しなければならない指示行為を示しています
--------	---	--

警告

-  **故障の発生や異常が感じられるときはすぐに使用を中止してください**
 - ・煙が出ていたり、変なにおいがするとき
 - すぐに電源を切って使用を中止し、弊社 お客様サービス係にご連絡ください
 - ・本体の内部に水や異物が入ったとき
 - ・落としたり、外装が破損したとき
 - ・スイッチを入れてもファンが回らない、ファンの回転が異常に遅いとき
-  **製品内部に金属などの異物がはいらないようにしてください**
 - ・火災・感電・故障の原因になります
-  **雷が発生しているときは、本体およびUSBコードに触れないでください**
 - ・感電の原因になります
-  **お手入れや点検の際は、USBコードを製品から抜いてください**
 - ・感電やけがをするおそれがあります
-  **子供だけで使用しない、お子さまの手の届かない場所でご使用・保管してください**
 - ・ボタン電池を使用しております。万が一電池を誤飲した場合は直ちに医師へご相談ください。
-  **水にぬれることは避けてください**
 - ・感電の原因になります
-  **ぬれた手で触れないでください**
 - 水分がかかるとおそれがある場合は使用を避けてください
 - 飲み物などがつかからないようお気をつけてください
 - お手入れには乾いた柔らかい布などで軽く拭き、液体や霧状の洗浄剤は使用しないでください
-  **ぬれた手でUSBコードの抜き差しはしないでください**
 - ・感電することがあります
-  **修理・分解・改造はしないでください**
 - ・火災・感電・けがの原因になります
 - 修理や点検は弊社お客様サービス係またはお買い上げの販売店にご連絡ください
-  **重ねて設置したり、上に重いものを置かないでください**
 - ・破損や故障の原因になります
-  **強い振動や衝撃を与えないでください**
 - ・故障・破損などの原因になります
-  **下記場所での設置・使用・保管はしないでください**
 - ・火災・感電・故障・破損の原因になります
 - 1.湿度の高い場所・ぬれた場所
 - 浴室・プールまたは加湿器の近くなどでの使用は避けてください
 - 2.ガスレンジなどの炎がある場所
 - 3.水分が凍結する可能性がある場所
 - 4.温度の高い場所・温度変化の大きい場所
 - 直射日光が当たる場所、暖房・冷房の近く、調理器具の近くなどでの設置・使用は避けてください
 - 5.水分がかかる場所
 - 6.粉塵が発生する場所
 - 7.不安定な場所
-  **長時間使用しない場合は、USBコードを抜いてください**
 - ・感電やけがをするおそれがあります
-  **長期間使用しない場合でも、内蔵バッテリーの保護のため、充電をごまめにしてください**
 - ・内蔵バッテリーが過放電状態になって使用できなくなるおそれがあります
-  **指定以外の方法で充電しないでください**
 - ・故障・破損などの原因になります
-  **USBコードがねじれていたり、束ねられたり、損傷している状態で使用しないでください**
-  **USBコードを引っ張ったり、折り曲げたり、扉で挟んだり、物で踏んだりしないでください**

仕様

品名	ポータブル電動ミストファン
型式	DMF-GMP3
電源 / 電池容量	DC3.7V / リチウムイオン電池 16000mAh
充電入力	5V 3A ※6Vを超えるUSB充電器やPDタイプのUSB充電器は、バッテリーの充電保護が働くためお使いになれません。
充電時間	(約) 10時間
タンク容量	(約) 6 L
風量調整	無段階調整
照明切替	3モード切替 (白色 / 暖色 / 暖色 + 白色)
ミスト噴霧切替	2モード切替 (2穴 / 4穴)
連続運転時間	(約) 4時間 (最大風量 + ミスト噴霧 4穴) (約) 8時間 (最小風量 + ミスト噴霧 2穴)
連続照時点灯時間	(約) 22時間
製品寸法	(約) 幅:27.6 × 奥行:15 × 高さ:55.5cm
収納時寸法	(約) 幅:27.6 × 奥行:15 × 高さ:35.7cm
製品質量	(約) 2.2 kg
USBコード長さ	(約) 1.0 m
主な材質	ABS

製品は日本国内用に設計されています。日本国外では使用できません。 **For use in JAPAN only.**

愛情点検	長年ご使用のポータブル電動ミストファンの点検を! <small>このような症状がでていませんか?</small>
	<p>ご使用の際このようなことはありませんか。</p> <ul style="list-style-type: none"> ● 本体や 充電中のコードが異常に熱かったり、焦げ臭いにおいがする。 ● 異常な音や振動がする。 ● ビリビリと電気を感ずる。 ● 製品に割れ・ゆらみ・がたつきがある。 ● その他の異常、故障がある。 <p>使用中止 故障や事故防止のため、弊社お客様サービス係またはお買い上げの販売店にご連絡ください。点検、修理に要する費用は、弊社お客様サービス係またはお買い上げの販売店にご相談ください。</p>

アフターサービスについて

1. 保証書の内容のご確認と保管について

この製品には保証書がついています。保証書はお買い上げの販売店にて販売店名、お買い上げ日などの記入、または販売証明書などの発行を確認されて、内容をよくお読みのうえ大切に保管してください。

2. 保証期間はお買い上げの日から1年間です

保証期間中でも有料になることがありますので、保証書をよくお読みください。

3. 保証期間後の修理を依頼するとき

弊社お客様サービス係またはお買い上げの販売店までお問い合わせください。修理によって機能が維持できる場合は、お客様のご要望により 有料修理させていただきます。

4. ポータブル電動ミストファンの補修用性能部品の最低保有期間は製造打ち切り後3年です

補修用性能部品とは、その製品の機能を維持するために必要な部品です。

5. アフターサービスについてわからないことは

製品に関するお問い合わせ、ご質問がございましたら、弊社お客様サービス係またはお買い上げの販売店までお問い合わせください。

修理を依頼される前に

製品に異常が生じたときは、次の点をお調べになってから弊社お客様サービス係またはお買い上げの販売店にご相談ください。

症状	考えられる原因・確認事項
電源を入れても動作しない	お買い上げ時は十分に充電されていません。 P5「使用前の準備」を参考に、充電をしてください。
充電できない	付属のUSBコードがしっかり接続されているかご確認ください。 必ず、付属のUSBコードを使用してください。 6Vを超えるUSB充電器やPDタイプのUSB充電器は、充電式リチウムイオン電池の充電保護機能が働くのでお使いになれません。
風が出ない	操作パネルの風量調整ダイヤルを右(時計回り)に回してください。
ミスト噴霧されない	水タンクに水を入れてください。 ファン部の裏面ホース接続口にホースを接続してください。 ミスト噴霧ボタンを押してください。 ボタンを押すたびに「2穴噴霧→4穴噴霧→OFF」と切り替わります。
焦げ臭いにおいがする	部品が破損しているおそれがあります。直ちに使用を中止して弊社お客様サービス係またはお買い上げの販売店までご連絡ください。
ミスト噴霧口から水もれしている	仕様上、ミスト噴霧口から水滴が垂れる場合があります。 水滴が気になる場合は、噴霧口リングを取り付けてご使用ください。



警告

- ご自身での分解・修理・改造はしないでください。

注意



- ファンガード部のすき間に手や指、異物などを入れないでください

・感電・けが・故障の原因になります
※特にお子様にはご注意ください

- カーテンや、吸気口に吸い込まれるおそれのあるものを近くに置かないでください

・ファンや可動部に巻き込まれ、けが・故障の原因になります

- 長時間、風を体に当てないでください

・健康を害する原因になります

- 製品を引かずらないでください

・床に傷が付く原因になります

- 障害物のそばや不安定な場所では使用しないでください

・転倒により、けが・故障の原因になります

- 本体の上に乗ったり、衝撃を与えないでください

・けがや破損のおそれがあります



- USBコードを抜くときは、必ず端子を持って抜いてください

・コードを持って抜くと損傷の原因になります

- 充電時以外はUSBコードをコンセントから抜いておいてください

・感電やけがをするおそれがあります



- 持ち運ぶときは取っ手を持ってください

・本体落下による けが・故障の原因になります

- 本体に異常な振動が発生した場合は使用を中止してください



- USBコードは必ずのばして使用してください

・過熱して、火災などの原因になります

使用上のお願い

- 本製品を電気製品の上に置かないでください
- 本製品の使用中に、近くにあるテレビ・ラジオ・ビデオ等の機器に、画像や音声の乱れなどの悪影響が出ることがあります。その場合は離して使用してください
- 殺虫剤や整髪剤、その他揮発性の溶剤などをかけないでください
お手入れの場合も、アルコール・シンナー・ベンジン等の溶剤は使用しないでください
- 湿度が高いときにミストを出すと、周辺が濡れてしまうことがあります
- ミストが家具や家電に付着したときは、早めに拭き取ってください
- 水道水以外は使用しないでください

■ 免責事項に関するご注意

次のような場合、当社は一切の責任を負いかねます、あらかじめご了承ください

- ・自然災害、当社の責任以外の火災、第三者による行為、その他の事故によって生じた損害
- ・お客様の故意または過失、誤用、その他通常でない条件下で使用したことによって生じた損害
- ・取扱説明書に記載された内容を守らないことによって生じた損害
- ・取扱説明書に記載されていない接続機器、部品を使用したことによって生じた損害
- ・本製品の使用または使用不能によって生じた不利益または損害（事業利益の損失、事業の中断など）

各部の名称

- 本製品は家庭用です。業務用途や取扱説明書記載以外の用途では使用しないでください。
- ご使用になる前に、必ず各部品が揃っていることを確認してください。

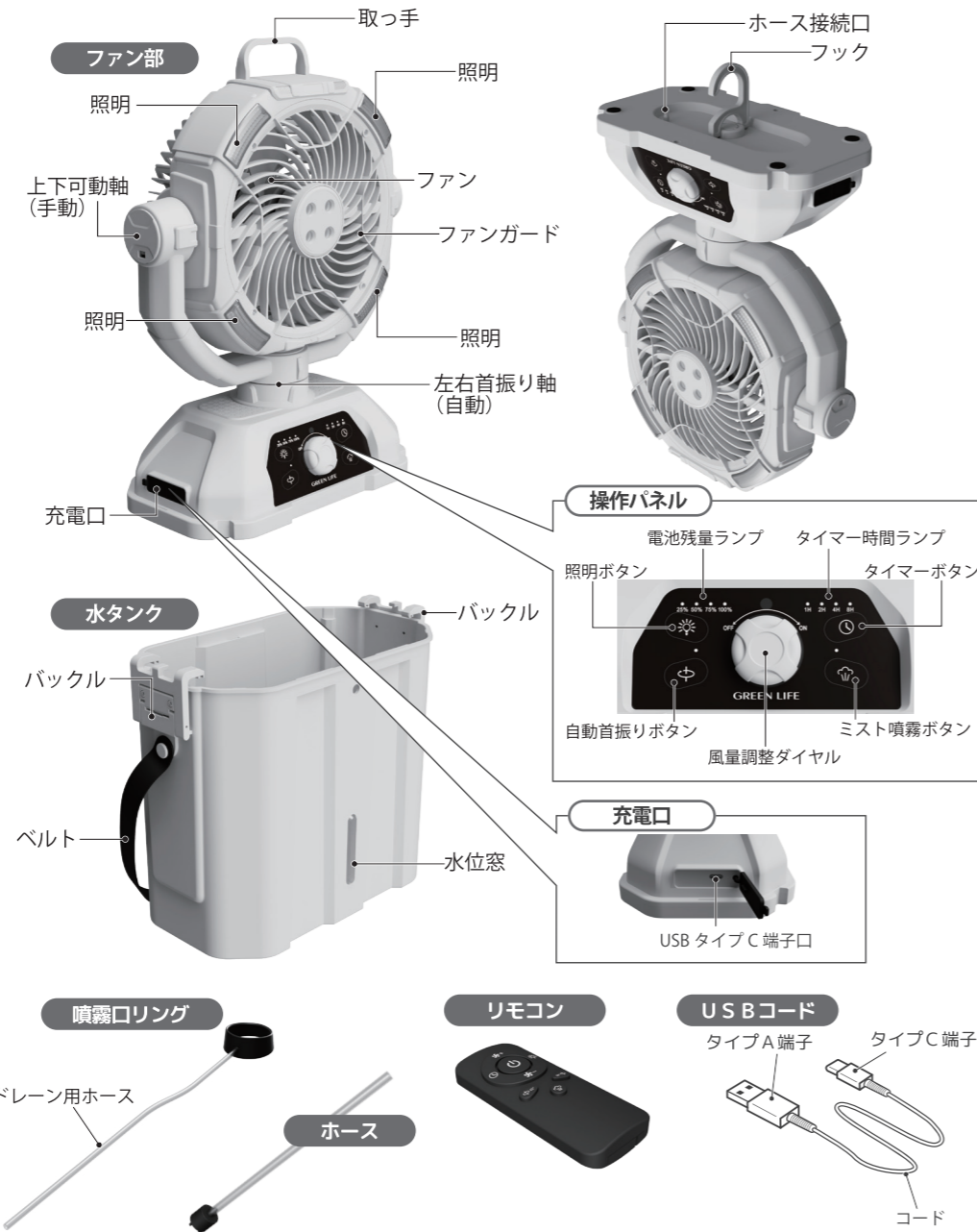

3

廃棄について

廃棄のしかた

他の人への危害と財産への損害を未然に防ぐため、注意事項をよくお読みの上、製品を廃棄してください。

● 製品を廃棄するとき

この製品には充電式リチウムイオン電池が使用されています。充電式リチウムイオン電池はリサイクル可能な貴重な資源です。製品を廃棄するときは、完全に停止するまで運転させ、製品内部から充電式リチウムイオン電池を取り出して、コネクタをビニールテープ等で絶縁してからリサイクル協力店にお持ちいただくか、お住いの自治体にお問い合わせのうえ、リサイクルにご協力ください。

● 充電式リチウムイオン電池の取り出しかた

- ① ファン部の底面の円形スポンジ 4 個を剥がして、ネジ 6 本を外して、底面を開く。
- ② 底面を開くと、充電式リチウムイオン電池が固定されているので、充電式リチウムイオン電池のコネクタを引き抜いて、充電式リチウムイオン電池を固定しているネジ 2 本を外す。

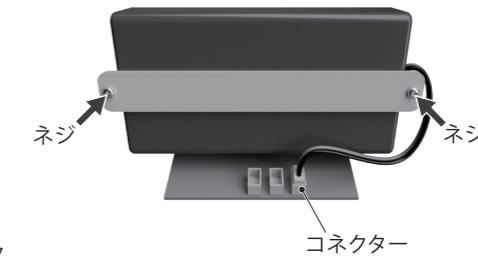
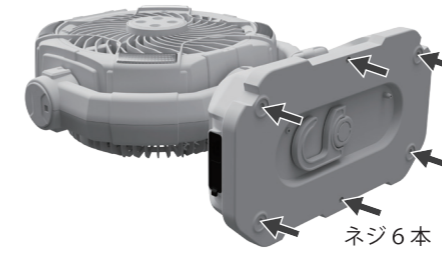

- ③ 充電式リチウムイオン電池を取り出し、コネクタをビニールテープ等で絶縁する。

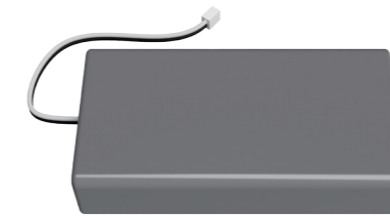

- 注意**
- コネクタの端子を金属類に接触させないでください。電池の液漏れ・発熱・発火・破裂・故障の原因になります。
 - 取り外した充電式リチウムイオン電池を落下させたり、衝撃を与えないでください。電池の液漏れ・発熱・発火・破裂の原因になります。

12

収納と保管について

収納と保管

水タンクに残っている水を抜いて、乾燥させてから保管してください。
ファン部との接続用ホース内の水もしっかり抜いて、乾燥させてから保管してください。
しっかり乾燥させたら、水タンクにファン部を入れて湿気のないところで保管してください。



11

リモコンの使いかた

リモコンを使って製品を操作するときは、「リモコン送信部」を製品の「リモコン受信部」に向けて操作ボタンを押してください。

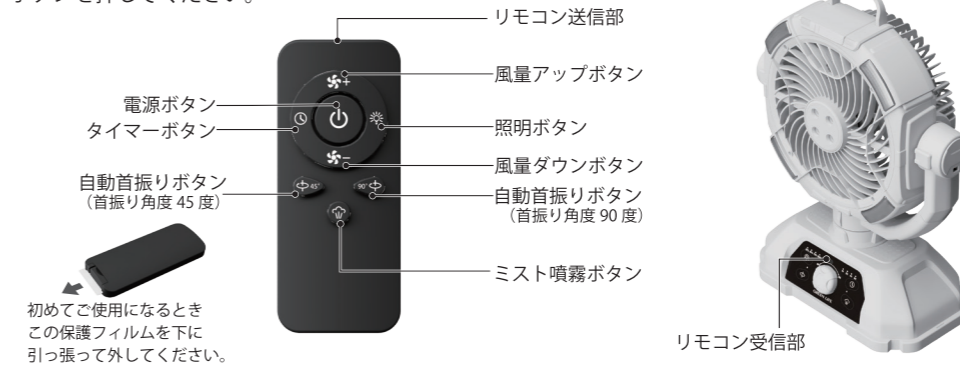

- 付属のボタン電池はリモコンの動作確認用です。開封時、ボタン電池が消耗している場合がありますので早めに新しいボタン電池に交換してください。
- 本製品をリモコンで操作するとき、下記のような事象が発生する場合があります。他社電化製品のリモコンで本製品が動作したり、本製品のリモコンで、他社電化製品が動作する場合があります。これはリモコンの赤外線周波数が他社電化製品のリモコンと同じである場合に発生します。製品の機能上は問題ありません。誤動作を避けるため、他社電化製品のリモコンが反応しない場所で使用してください。

リモコン電池の交換

1. リモコンの裏面の電池ホルダーを左側にスライドさせながら手前へスライドして取り外します。



2. リチウムコイン電池(CR2025)を電池ホルダーにはめ込みます。プラス(+)極が上になるように入れてください。



3. 電池ホルダーをリモコンに取り付けます。

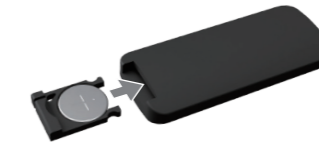

- ボタン電池については下記注意事項を必ずお守りください。製品の破損、ボタン電池のショートに繋がるおそれがあります。本製品は小さなお子さまの手の届かない場所でご使用・保管してください。万が一ボタン電池を誤飲した場合は直ちに医師へご相談ください。不要になったボタン電池はお住まいの自治体の分別方法に従って廃棄してください。ボタン電池は必ずリチウムコイン電池(CR2025)を1個使用してください。+、-を確認し、必ず正しい向きでボタン電池を入れてください。充電、加熱、分解したり、火の中に入れてください。+、-を金属などに接触させないでください。また、ネックレス、ヘアピンなどと一緒を持ち運びしないでください。ボタン電池の廃棄の際は、ボタン電池をテープ等で絶縁してください。

4

使用前の準備

注意 ● 操作パネルに触れないようにしてください
準備中に製品が動作して、けがするおそれがあります。

1. ファン部 台座側面にあるUSBタイプC 端子口に付属品のUSBコードを接続して充電します。

充電時間：約 10 時間

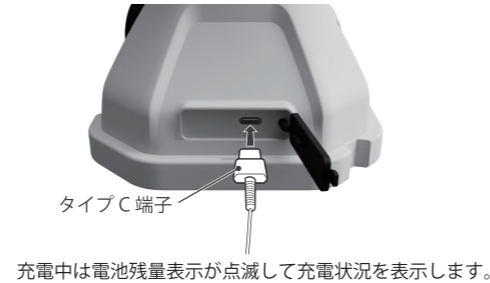
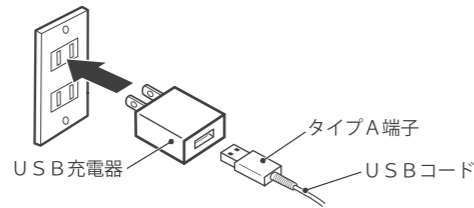

お願い
● USB充電器は別売です。別途ご用意ください。
● 6Vを超えるUSB充電器やPDタイプのUSB充電器は、バッテリー保護が働くため、お使いになれません。



2. 水タンクからファン部を取り出し、水タンクに水を入れます。

- ①ファン部を水タンクから取り出す ②水タンクに水を入れる



お願い
● 水タンクに水を6L以上入れないでください

3. ファン部の裏面のホース接続口にホースを取り付けます。

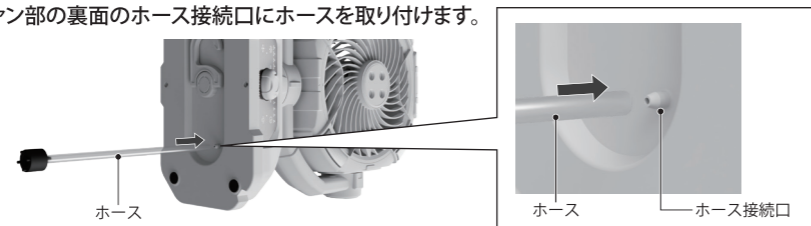

ミスト噴霧口のお手入れ

長期間使用しなかったときなど、下記を参考にミスト噴霧口をお手入れしてください。
製品を使用した後は、ミスト噴霧口の周りの水滴を乾いた布で拭き取ってください。
水滴が残っていると、カビやにおいの発生、水道水の含有物が白く固まってしまう原因になります。

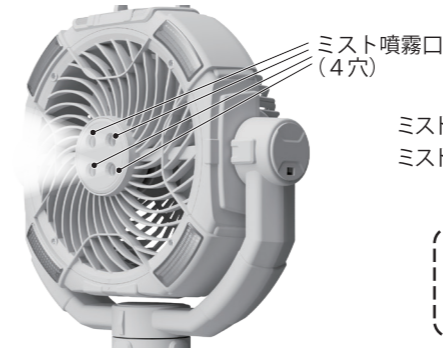

ミスト噴霧口が詰まると感じるときは、ミスト噴霧口を柔らかい歯ブラシ等でこすってください。

お願い
● 水を直接かけることはしないでください
製品内部に水が入り、故障の原因になります。

ファン部のお手入れ

汚れは乾いた柔らかい布で拭き取ってください。汚れがひどい場合は、うすめた食器用中性洗剤をしみ込ませた柔らかい布で拭いてから、乾いた布で拭き取ってください。
製品正面の吹出口や製品側面にある吸気口に付着したホコリ等は掃除機で吸い取ってください。

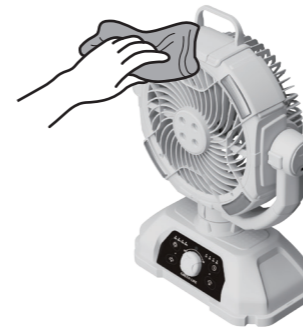

お願い
● お手入れの時は、シンナー・アルコール・ベンジン・アルカリ性洗剤・漂白剤などは使用しないでください
変形・変色・変質・破損・故障の原因になります。

水タンクのお手入れ

水洗いをして、十分に乾燥させてください。
汚れがひどい場合は、うすめた食器用中性洗剤をしみ込ませた柔らかい布で拭いてから、乾いた布で拭き取ってください。

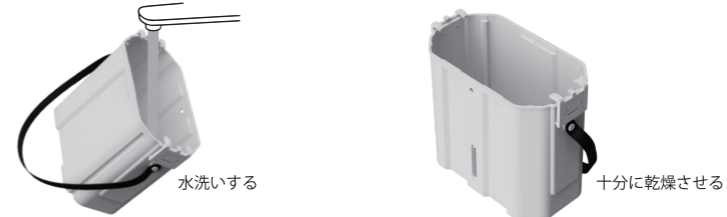

お手入れ

ご使用のあと

- ⚠ 注意**
- 使用後は放置せず、すみやかに下記を参考にして水タンクの水を捨てて、お手入れしてください。
 - 使用を再開するときは、必ず水タンクの水を新しいものにお取り替えてください。水タンクの水をそのままにすると、破損や故障の原因になります。

1. バックルを外してファン部と水タンクを分離します。 2. 水タンクに残っている水を捨ててください。

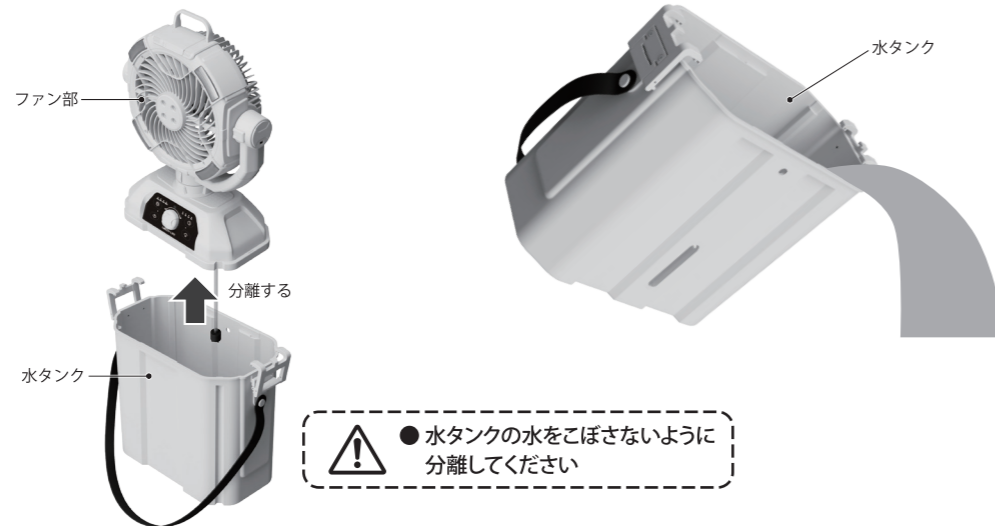

3. 長期間、ご使用にならない場合、水タンクを十分に乾燥させた後、収納して保管してください。

リモコンはファン部の背面に収納してください。

→P11「収納と保管について」を参照



- ⚠ 注意**
- ミスト噴霧使用後は、ホースを水タンクから抜き、必ずファン部内の水を出し切るようにしてください。

4. ファン部を水タンクの上のせて、バックルで固定します。

- ① 水タンクを回して水位窓を前面にする
② 水タンクの両側のバックルでファン部を固定する

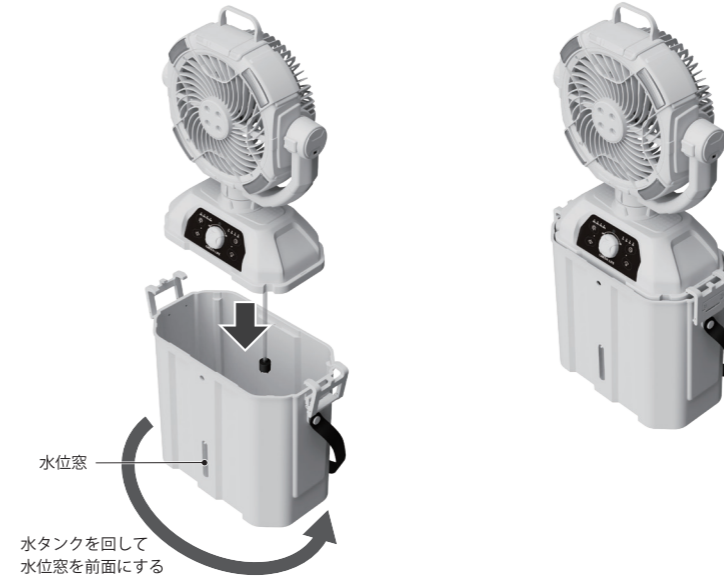

5. 噴霧リングをファン部中央のミスト噴霧口に取り付けます。

ミスト噴霧時、ミスト噴霧口から水滴が垂れる場合があります。垂れる水滴が気になる場合は、噴霧リングを取り付けてご使用ください。

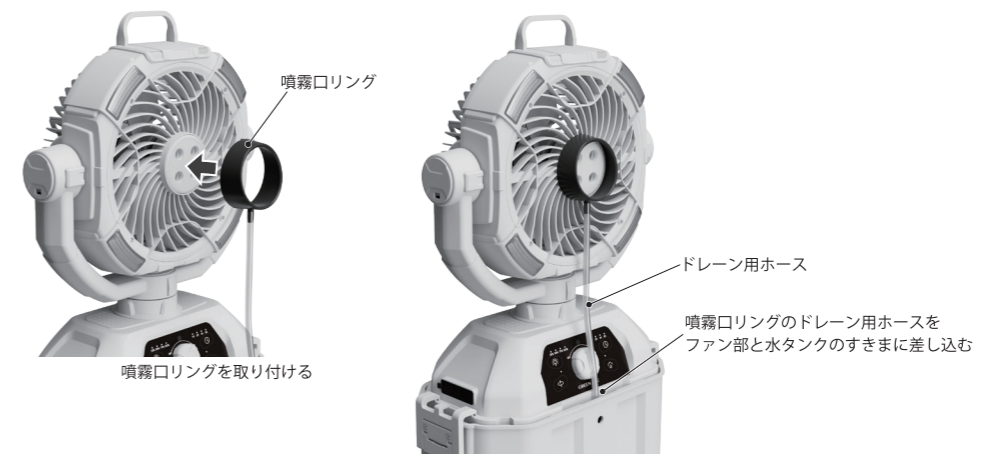

使いかた

風量調整

風量調整ダイヤルを右に回してファンを回転させます。

操作パネルの風量調整ダイヤルを時計回りに回すと風量が大きくなっていきます。

リモコンで操作する場合、電源ボタンを押してファンを回転させ、風量アップボタン/風量ダウンボタンを押して風量を調整してください。

<操作パネル>



風量調整ダイヤル

風量調整ダイヤルを反時計回りに回すと風量が小さくなっていき OFF にできます。

<リモコン>



ファンが回転すると 電池残量ランプが点灯します。

照明の点灯

照明ボタンを押して、照明を点灯させます。

照明ボタンを押すたびに「白色灯 → 暖色灯 → 暖色灯 + 白色灯 → OFF」と切り替わります。

操作パネル左上の照明ボタンを押して照明を点灯させます。

<操作パネル>



照明ボタン

リモコンで操作する場合、照明ボタンを押して照明を点灯させます。

<リモコン>



照明ボタン

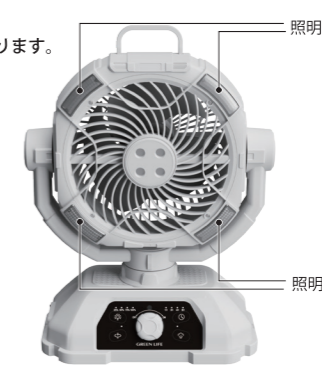

照明が点灯すると 電池残量ランプが点灯します。

左右首振り(自動)

※ファン稼働時のみ操作可能です

自動首振りボタンを押して左右首振りさせます。

操作パネルの自動首振りボタンを押すと自動で左右に首振りを行います。自動首振りボタンを押すたびに「角度 90度 → 角度 45度 → 首振り停止」と切り替わります。

リモコンで操作する場合、自動首振りボタンを押して自動で左右に首振りを行います。

<操作パネル>



首振りランプ

自動首振りボタン

<リモコン>

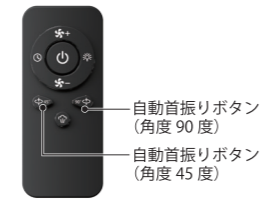

自動首振りボタン (角度 90度)

自動首振りボタン (角度 45度)

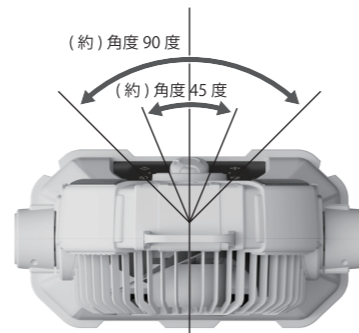

上下角度調整(手動)

上下角度調整は手動になります。

上向き: 最大(約)角度 100度

下向き: 最大(約)角度 20度

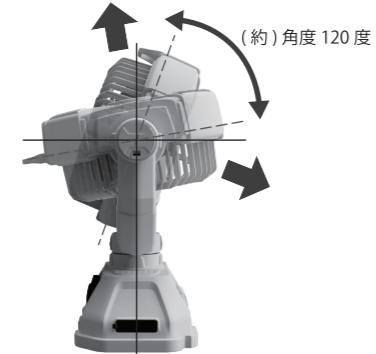

タイマー設定

※ファン稼働時のみ操作可能です

タイマーボタンで、ファンOFFタイマーを設定します。

タイマーボタンを押すたびに「1H → 2H → 4H → 8H → タイマー OFF」と自動 OFF 時間を選べます。

時間の経過による表示の変化はありません。設定時間に達すると自動で電源が切れます。タイマーで電源を切った場合、再度使用する際は、風量調整ダイヤルを反時計回りに回して OFF の位置まで戻してからご使用ください。

操作パネル右上のタイマーボタン

を押すとタイマーを設定できます。

リモコンで操作する場合、タイマーボタンを押してタイマーを設定できます。

<操作パネル>



タイマー時間ランプ

タイマーボタン

<リモコン>



タイマーボタン

ミスト噴霧

1. ミスト噴霧をする場合は、ファン部の裏面のホース接続口にホースを取り付け、水タンクに取り付けます。(P5参照)

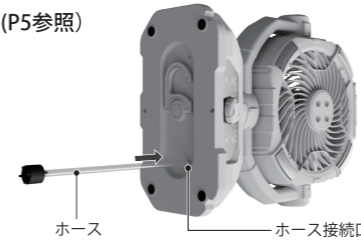

ホース

ホース接続口

2. ミスト噴霧ボタンを押して、ミストを噴霧させます。

ミスト噴霧ボタンを押すたびに「2穴噴霧 → 4穴噴霧 → OFF」と切り替わります。

操作パネル右下のミスト噴霧ボタンを押すとミストが噴霧されます。リモコンで操作する場合、ミスト噴霧ボタンを押してミストを噴霧させます。

<操作パネル>



ミストランプ

ミスト噴霧ボタン

<リモコン>



ミスト噴霧ボタン



ミスト噴霧すると 電池残量ランプとミストランプが点灯します。

吊り下げ

ファン部裏面のフックを使って、吊り下げができます。フックを使って置く場所が無いところでも吊り下げて使用できます。



- 吊り下げ使用時はミスト噴霧ボタンを押さないでください。ミスト使用時の水が本体に残っていた場合に、底面から水が飛び出す場合があります。
- 照明・ミスト噴霧の動作は ファンOFF とは連動しません。それぞれのボタンを押して動作を止めてください。