

- 業務用として使用しないでください。
- 他の用途でのご使用はしないでください。思わぬ事故の原因になります。

家庭用

オーブントースター AMTC-010S

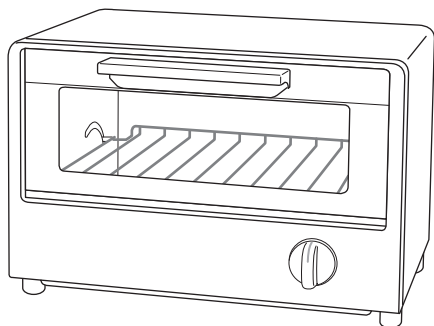

もくじ

- 安全上のご注意…………… ①～③
- 知っておいていただきたいこと…… ④
- 設置…………… ④
- 各部の名称…………… ⑤
- 使いかた…………… ⑥
- 調理のポイント…………… ⑦
- お手入れ…………… ⑧
- 故障かな?と思ったら…………… ⑨
- アフターサービスについて…………… ⑩
- 仕様…………… ⑩
- 保証書…………… 裏表紙

この商品は、海外ではご使用になれません。
FOR USE IN JAPAN ONLY

- ・このたびは、弊社オーブントースターをお買い上げいただきまして、誠にありがとうございました。
- ・ご使用前に、この取扱説明書を必ずよくお読みになり正しく安全にお使いください。
- ・お読みになった後は、大切に保管してください。

安全上のご注意

必ずお守りください

お使いになる人や他の人への危害、財産への損害を未然に防止するため、安全に関する内容を記載しています。内容をよく理解して記載事項をお守りください。



警告

誤った取扱いをしたときに死亡や重傷に結びつく可能性のあるもの



注意

誤った取扱いをしたときに傷害または物的損害のみに結びつくもの

図記号の説明



禁止

禁止(してはいけないこと)を示します。具体的な内容は図記号の中や文章で示します。



指示

指示する行為の強制(必ずすること)を示します。具体的な内容は図記号の中や文章で示します。



注意

注意を示します。具体的な内容は図記号の中や文章で示します。

警告



分解禁止

穴やすき間に金属物を入れない。自分で絶対に分解・修理・改造をしない

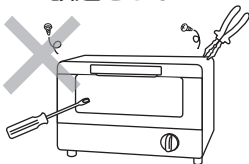

感電・発火のおそれがあります。修理はお買い上げの販売店にご相談ください。



水濡れ禁止

水につけたり、水をかけたりしない

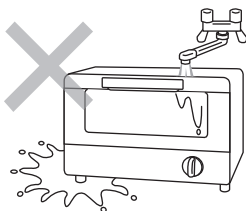

感電・ショートの原因になります。



交流100V
15A以上

電源は、交流100Vで定格15A以上のコンセントを単独で使用する

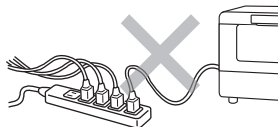

交流100V以外で使用したり、コンセントを他の器具と併用したりすると発熱による火災・感電の原因になります。



プラグを抜く

電源プラグを抜くときは電源コードを持たずに、必ず先端の電源プラグ本体を持って引き抜く



感電やショートして発火する原因になります。



禁止

お子様だけで使用させたり、幼児の手の届く所で使用したりしない

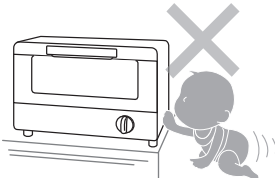

感電・けが・やけどの原因になります。



禁止

電源プラグや電源コードが傷付いているとき、コンセントの差し込みが緩くなっているときは使用しない

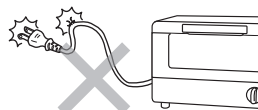

感電・ショート・発火の原因になります。

警告

 お手入れの際は、電源プラグをコンセントから抜いて本体が冷めてから行う

プラグを抜く

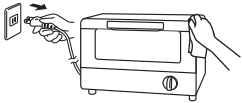

感電・けが・やけどの原因になります。

 カーテンなど可燃物の近くで使用しない

禁止



火災の原因になります。

 濡れた手で電源プラグの抜き差しをしない

濡れ手禁止



感電・けがの原因になります。

 電源プラグは根元まで確実に差し込む

根元まで差し込む 感電・ショート・発火の原因になります。



 電源プラグの刃や刃の取り付け面、コンセントにホコリが付いているときは乾いた布でふき取る

ホコリをとる 火災の原因になります。



 異常時(焦げくさいにおい・電源コードやプラグが異常に熱いなど)は、運転を停止して電源プラグを抜く

プラグを抜く 異常のまま運転を続けると火災・感電の原因になります。運転を停止してお買い上げの販売店にご相談ください。

 長期間使用しないときは、電源プラグをコンセントから抜く

プラグを抜く ホコリがたまり発煙・発火の原因になります。

 電源コードを傷付けたり、無理に曲げたり引っ張ったり、ねじったり、たばねたり、重い物をのせたり、挟み込んだり、加工したりしない

禁止 電源コードが破損し、火災・感電の原因になります。

〔発火や、やけどを防ぐために〕

- 調理物が発煙・発火したときはドアを開けない
 - ・すぐにタイマー（電源スイッチ）を切り、電源プラグを抜いてください。
 - ・炎が消えるまでドアを開けないでください。空気が入って炎が大きくなります。
 - ・水をかけないでください。ガラスが割れてけがの原因になります。
- 必要以上に加熱しない
- 壁や家具の近くや水のかかる場所、火気の近くで使わない
設置は、4ページを参照してください。
- 紙やプラスチック、シリコンなど熱に弱い容器を入れない

 禁止

⚠ 注意



必ず、パンくずトレイを取り付けて使用する

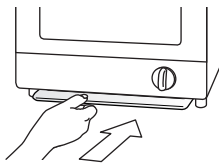

熱によるテーブルの変質や、火災の原因になります。



使用後はお手入れをする

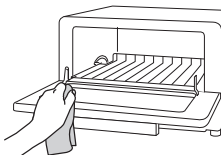

調理くずなどが残ったまま使用すると、発煙・発火の原因になります。



本体の上に物を置いたり、本体の下のすき間に物を入れたりして使わない

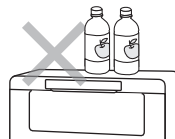

熱で焦げたり変形したりして、火災の原因になります。



使用中は、本体から離れない

禁止



調理物が発火することがあります。離れるときは、必ずタイマーつまみを「切」にしてください。



使用中や使用後しばらくは、本体やガラス窓などの高温部には触れない

高温部に触れない



やけどの原因になります。



不安定な場所や、ビニールクロスなど熱に弱い敷物の上、壁や家具の近くでは使わない

禁止

変形・変色・火災のおそれがあります。



調理以外の目的で使用しない

禁止

故障の原因になります。



●バターやジャムを塗ったパンを焼かない

発火して火災の原因になります。

●缶詰や瓶詰めを直接加熱しない

破裂してけが・やけどの原因になります。

●肉・魚やフライなど油の出るものは、受皿なしで加熱しない

直接加熱すると発火し、火災・やけどの原因になります。

●受皿に油や水などを入れて使用しない

火災の原因になります。

●蒸し物料理はしない

水蒸気で故障の原因になります。



知っておいていただきたいこと

- 通電開始や通電終了後、しばらく本体よりピチピチと音がすることがあります。これは金属部分などの熱膨張および収縮によるもので、故障ではありません。
- 初めて使用するときには少しにおいや煙が出ることがありますが、故障ではありません。ご使用にとまぬい出なくなります。(気になる場合は、初めて使うときに3～5分程度空焼きしてください。)
- 加熱中や加熱後しばらくは本体やガラス窓などが熱くなっていますので、手を触れないようにしてください。やけどをするおそれがあります。
- 調理中や調理後の熱くなったガラス窓に水をかけたりしないでください。割れてけがをするおそれがあります。また、傷が付いたら使用を中止し、修理を販売店にご相談ください。
- 必ず、パンくずトレイを取り付けてご使用ください。また、トレイに残ったパンくずなどは取り除いてください。火災の原因になります。
- オーブントースターは、消費電力が大きいため正常でも通電中は電源プラグが多少温かくなりますが、コンセントとの接触が悪いと異常に熱くなることがあります。コンセントなどの配線器具は設置後徐々に経年劣化し、最悪の場合は焼損・火災の原因になります。異常を感じたら下記の点検を行ってください。

【コンセントの点検】

次のようなコンセントは、早めに交換をしてください。



●電源プラグが軽く差し込めたり、すぐに抜けてくる。

●変色していたり、変形している。

※良好なコンセントは、電源プラグを差し込むとき多少力が必要で、差し込んだ後もぐらぐらしません。

- この商品は一般家庭用です。業務用には使用しないでください。

設置

- 壁や家具などの可燃物から下図のように距離を離してご使用ください。
- 側面(右側もしくは左側のどちらかの面)は開放してください。
- 肩より高い位置に設置しないでください。調理物を取り出すときにドアに手が触れて、やけどの原因になります。
- 不安定な場所やビニールクロスなど熱に弱い敷物の上、天然木のキッチンカウンターの上、壁や家具の近くでは使わないでください。

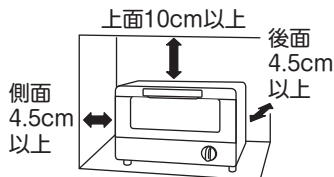

【消防法 基準適合】

各部の名称

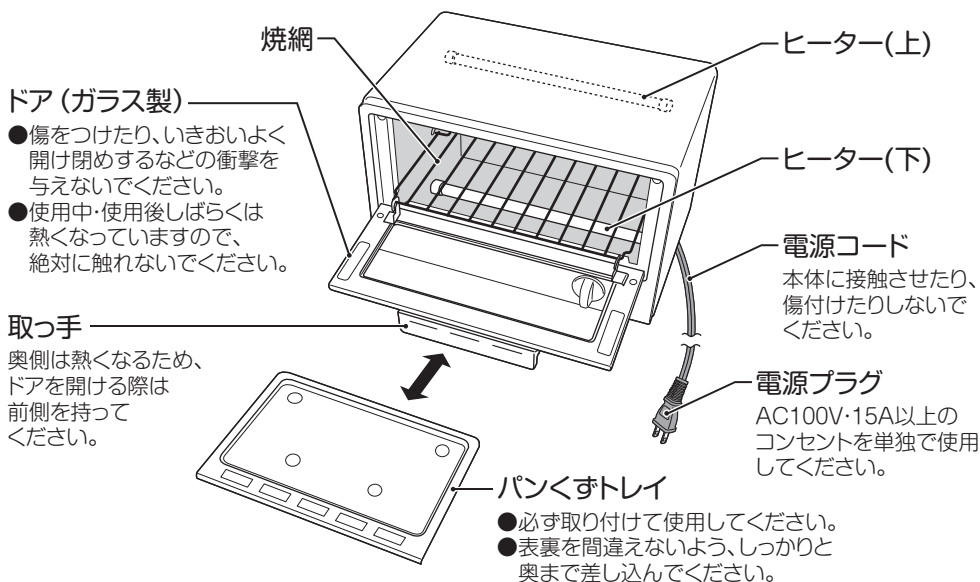

【操作部】タイマーつまみ

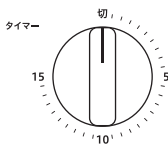

- 当機はサーモスタットが組み込まれています。調理中に自動的にヒーターがついたり消えたりしますが、故障ではありません。
- ヒーターがついたり消えたりする際に「カチッ」と音がしますが、故障ではありません。

【付属品】受皿

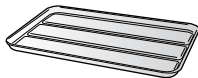

- ※汁や油の出るものを調理するときは、必ずご使用ください。
- ※アルミホイルを使うときは、ヒーターにアルミホイルが接触しないように注意してください。
- ※調理物によっては受皿が熱で反ることがありますので、調理物はできるだけ均等に置いてください。
- ※受皿に油や水を入れて調理しないでください。発火や故障の原因になります。
- ※受皿を直火にかけたり、他の調理器具に使用したりしないでください。変形や破損のおそれがあります。

【ご使用上の注意】

- タイマーつまみを固定したり、回しすぎたりしないでください。発火して火災の原因になります。
- 開けたドアに重い物を置かないでください。本体が倒れたり落下したりしてけがの原因になります。
- 紙やプラスチックなど熱に弱い容器を入れて使用しないでください。発火して火災の原因になります。
- アルミホイルをパンくすトレイに敷かないでください。故障の原因になります。
- 本体天面に物を置かないでください。置いた物が落下してけがの原因になります。また、熱で焦げたり変形したりして、火災の原因になります。

使いかた

初めて使用するときには少しにおいや煙が出ることがありますが、故障ではありません。ご使用にともない出なくなります。

1 電源プラグをコンセントに差し込む

必ず15A以上のコンセントに単独で差し込んでください。

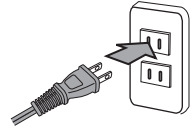

2 調理物を入れる

汁の出るものや形のくずれやすいものなどは、必ず受皿をご使用ください。

【パン】

1枚

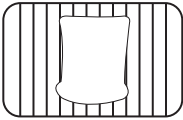

焼網の中央に置いてください。
(山形パンは山形をドアに向ける。)

2枚

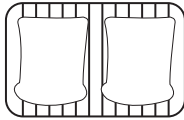

【きりもち】

4個の場合

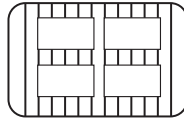

焼網から落下しないように、バランスよく置いてください。

【ピザ】

受皿使用

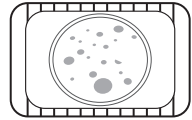

受皿にアルミホイルを敷き、均等に置いてください。

3 タイマーを合わせる (調理時間の目安…7ページ参照)

※タイマーを「5」以下に合わせるときは、「6」以上に回してから戻してください。



警告

- 高さのある調理物や膨張する調理物は、ヒーターに接近及び接触して発火することがあります。本体から離れず、必ず様子を見ながら調理してください。離れるときは、必ずタイマー（電源スイッチ）を切ってください。
- 必要以上に加熱しないでください。調理物が焦げたり燃えたりすることがあります。

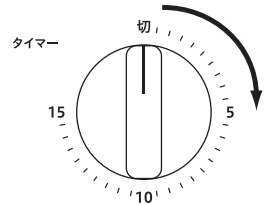

調理中、食品から出る水蒸気によりドアが曇ったり、ドアのすき間から煙のようなものが出たりすることがあります。

4 調理物を取り出す

- 「チーン」と音が鳴り、タイマーが切れます。
- 取っ手の奥側は熱くなっていますので、前側を持ってドアを開けてください。
- 受皿や調理物が高温になっていますので、調理物を取り出すときはミトンなどを使ってやけどに注意してください。
- 使用後は電源プラグをコンセントから抜いてください。

タイマーは切れた後もしばらく「ジー」と音が出ますが、故障ではありません。

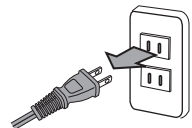

調理のポイント

【調理時間の目安】

- 記載の加熱時間（余熱のない場合）は、目安として参考にしてください。
- 食品の温度・量・室温などで仕上がりが異なりますので、様子を見て加減してください。

受皿	メニュー	1回量	調理時間	ポイント
／	トースト（6枚切）	1～2枚	2～3.5分	1枚のときは時間を短めにする。すぐに焼き色がつきますので、様子を見ながら調理してください。
○	グラタン	2皿	5～7分	焼き目がついたら完成。
／	ホットドッグ	2本	3～5分	アルミホイルに包む。
／	きりもち	4個	3.5～4.5分	調理後ドアを開けないでそのまま数分置くとさらにふっくらとなります。
○	ピザ	1枚	6～7分	受皿にアルミホイルを敷く。 焼き目がついたら完成。
○	冷凍ピザ	1枚	8～11分	
○	ホイル焼き	2包	13～15分	
○	フライあたため	2～4個	8～9分	受皿にアルミホイルを敷く。
／	バターロールあたため	2個	1～2分	

連続調理

ドアを開けて、庫内を冷ましてから次の調理の準備をしてください。ドアを閉めたままにすると、サーモスタットが働きヒーターが切れやすくなり、調理時間が長くなることがあります。

冷凍パンを焼く

表面に焼き色がついたら電源を切り、そのまま庫内に2～3分置いてください。

きりもちを焼く

- 種類や量によって時間を調節してください。
- 表面が焼けても内部が固い場合は、余熱のある庫内に2～4分置いてください。
- 小さいもちなど、焼網から落下するものは受皿に置いて焼いてください。このときは調理時間を長めにしてください。

冷凍食品（市販品）を焼く

- オーブントースター用を使ってください。
※電子レンジ専用の冷凍食品は調理しないでください。発火するおそれがあります。
- サーモスタットが働き、パッケージに記載された時間より長かかかります。

肉や魚を焼く

油が飛び散り、発火するおそれがあります。直接焼かずに受皿に置いてホイル焼きにしてください。

- ※ドアの上に調理物を置かないでください。
- ※クッキーなど油脂類や糖類を使ったものを必要以上に加熱しないでください。焦げ付きや発火の原因になります。
- ※トースト調理時にガラスが曇り、出てくる水蒸気が煙のように見えることがあります。

お手入れ

必ず、本体が冷めてからお手入れをしてください。

1 電源プラグをコンセントから抜く

お手入れの際には電源プラグは必ず抜いてください。



警告

電源プラグを濡れた手で抜き差ししないでください。
感電の原因になります。

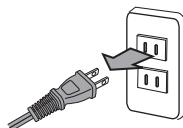

2 お手入れをする

本体・庫内・パンくずトレイ ※パンくずや調理カスを放置せず、都度お手入れをしてください。

- 柔らかいふきんなどに水を含ませ、固くしぼってからふいてください。
- 台所用中性洗剤などをご使用のときは、洗剤を含ませたふきんなどで汚れをふき取った後、水またはお湯を含ませ、よく絞ってから洗剤分をふき取ってください。
- パンくずトレイはお手入れ後、必ず元通りに取り付けてください。

焼網・受皿

- 受皿は台所用中性洗剤を入れた水またはお湯に浸して洗い、乾いた布でふきます。
※汚れたまま使わないでください。発火のおそれがあります。
- 焼網は乾いた布でふき、こびりついた汚れはブラシなどで取り除きます。
- 焼網の前側を次のように外して、庫内下面などの汚れを布でふき取ってください。
お手入れの後、焼網を確実に取り付けてください。

【焼網の外しかた】※焼網の奥側は外れません。

- ①ドアを半開きにして焼網を手前に引く。 ②ドアフックから焼網を外す(左右1箇所)

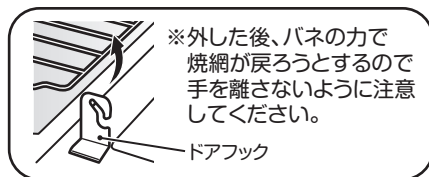
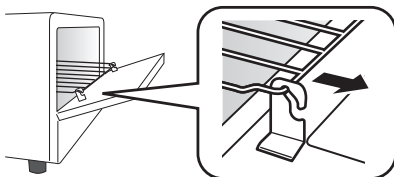

⚠ 注意

- シンナー・ベンジンや磨き粉、ナイロンたわしなどを使わないでください。
変色・変質・劣化などの原因になります。
- ヒーターを傷付けないよう注意してください。
使用中にヒーターが割れるおそれがあります。
- ガラス窓に傷を付けたり、無理な力をかけたりしないでください。
ガラス窓が突然割れるおそれがあります。
- パンくずトレイや受皿は食器洗浄機(乾燥機)を使わないでください。
変形・変色の原因になります。

故障かな?と思ったら

修理を依頼される前に、次の点をお調べください。

焼きむらができたり、
テーブルが熱くなったりする

- パンくずトレイが汚れたままになっていませんか。
→使用後は、都度お手入れをしてください。
- パンくずトレイが外れていませんか。
→パンくずトレイを本体に正しくセットしてください。

調理時間が長くなる

- 連続使用していませんか。
→サーモスタットが動作して時間がかかることがあります。
- 庫内が汚れていませんか。
→サーモスタットが正常に動作しません。お手入れをしてください。

ドアが閉まらない

- 焼網が外れていませんか。
→焼網を正しくセットしてください。
- ドアの開閉部分や枠に異物が付着していませんか。
→取り除いてください。

ヒーターが点いたり、
消えたりする

サーモスタットの働きで異常ではありません。その際「カチツ」と音がしますが、サーモスタットの動作音で故障ではありません。

調理中ドアが曇ったり、
すき間から煙が出たりする

調理物から出る水蒸気によりドアが曇ったり煙のように見えたりしますが、故障ではありません。しばらくすると消えていきます。

ヒーターが均一に光らない
(光る部分と暗い部分がある)

焼き色を均一にするために場所によりヒーターの熱量を調節しているため、光る部分と光らない部分が発生します。正常動作であり故障ではありません。

上記の点検または処置をしても異常がなおらなかつたり原因がわからないときは、電源プラグをコンセントから抜き、お買い上げの販売店へご連絡ください。

こんな症状があったら

- 電源プラグ・コードが異常に熱くなる。
- コードに傷がついたり、触れると動作しなかつたりする。
- 焦げくさいにおいがする。
- ヒーター管が割れたり、ぐらついたりする。
- タイマーが途中で止まる。



ご使用を中止し、故障や事故の防止のため、必ず販売店に点検をご相談ください。

アフターサービスについて

製品の保証について

- この説明書には製品の保証書がついています。
保証書は、お買い上げの販売店で「お買上げ日」「販売店名」などの記入を受け、内容をよくお読みいただき大切に保管してください。
- 保証期間はお買い上げ日より1年間です。
保証書の記載内容により修理をいたしますが、保証期間中でも有料となる場合があります。
- 保証期間後の修理
お買い上げ販売店にご相談ください。修理によって使用できる場合は、ご要望により有料修理いたします。

修理を依頼されるときは

「故障かな?と思ったら」に沿ってご確認ください。それでも異常のあるときは、ただちにご使用を中止し、お買い上げ販売店に修理をお申しつけください。ご自分での分解・修理は絶対にしないでください。感電やけがのおそれがあります。

補修用性能部品について

この製品の補修用性能部品の最低保有期間は製造打切り後5年です。補修用性能部品とは、その製品の機能を維持するために必要な部品です。

■使いかたやお手入れなどのご相談は下記へ

この商品についてのお取扱い・お手入れ方法などのご相談、ご転居されたりご贈答品などで販売店に修理のご相談ができない場合は、右記までご相談ください。

お客様ご相談窓口

ダイヤル  **0570-019-700**
※PHS、IP電話など一部の電話からのご利用はできません。
受付時間 10:00~17:00(土・日・祝日を除く)

個人情報のお取扱いについて

株式会社 山善及びその関係会社は、お客様の個人情報やご相談内容を、ご相談への対応や修理、その確認などのために利用し、その記録を残すことがあります。また、個人情報を適切に管理し、修理業務などを委託する場合は正当な理由がある場合を除き、第三者には提供しません。

- Eメールでのご相談も受け付けております。
その際は商品名・品番・ご相談内容・お名前・お電話番号をご記入の上、ご相談ください。

Eメールでのご相談は

info_a@yamazen.co.jp

※お問い合わせの際には保証書に記載の商品名・品番をご連絡ください。

仕様

電 源	AC100V・50/60Hz	本 体 質 量	約3.4kg(受皿含まず)
消 費 電 力	1000W	電源コード長	1.1m
本 体 寸 法	約320×270×240mm	タイマー	電源スイッチ兼用15分タイマー

- 業務用として使用しないでください。
- 他の用途でのご使用はしないでください。思わぬ事故の原因になります。

家庭用

オーブントースター AMTC-010C

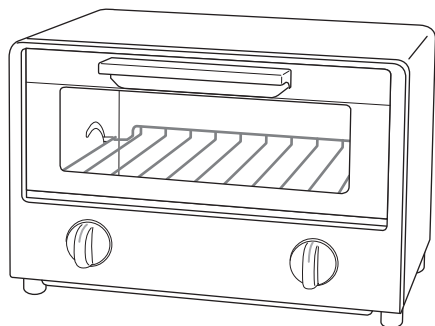

もくじ

- 安全上のご注意…………… ①～③
- 知っておいていただきたいこと…… ④
- 設置…………… ④
- 各部の名称…………… ⑤
- 使いかた…………… ⑥
- 調理のポイント…………… ⑦
- お手入れ…………… ⑧
- 故障かな?と思ったら…………… ⑨
- アフターサービスについて…………… ⑩
- 仕様…………… ⑩
- 保証書…………… 裏表紙

この商品は、海外ではご使用になれません。
FOR USE IN JAPAN ONLY

- ・このたびは、弊社オーブントースターをお買い上げいただきまして、誠にありがとうございました。
- ・ご使用前に、この取扱説明書を必ずよくお読みになり正しく安全にお使いください。
- ・お読みになった後は、大切に保管してください。

安全上のご注意

必ずお守りください

お使いになる人や他の人への危害、財産への損害を未然に防止するため、安全に関する内容を記載しています。内容をよく理解して記載事項をお守りください。



警告

誤った取扱いをしたときに死亡や重傷に結びつく可能性のあるもの



注意

誤った取扱いをしたときに傷害または物的損害のみに結びつくもの

図記号の説明



禁止

禁止(してはいけないこと)を示します。具体的な内容は図記号の中や文章で示します。



指示

指示する行為の強制(必ずすること)を示します。具体的な内容は図記号の中や文章で示します。



注意

注意を示します。具体的な内容は図記号の中や文章で示します。

警告



分解禁止

穴やすき間に金属物を入れない。自分で絶対に分解・修理・改造をしない

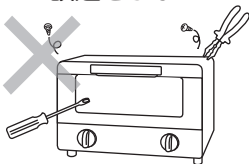

感電・発火のおそれがあります。修理はお買い上げの販売店にご相談ください。



水濡れ禁止

水につけたり、水をかけたりしない

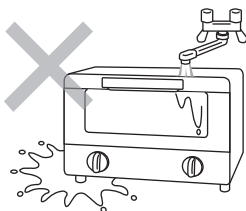

感電・ショートの原因になります。



交流100V
15A以上

電源は、交流100Vで定格15A以上のコンセントを単独で使用する

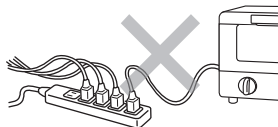

交流100V以外で使用したり、コンセントを他の器具と併用したりすると発熱による火災・感電の原因になります。



プラグを抜く

電源プラグを抜くときは電源コードを持たずに、必ず先端の電源プラグ本体を持って引き抜く



感電やショートして発火する原因になります。



禁止

お子様だけで使用させたり、幼児の手の届く所で使用したりしない

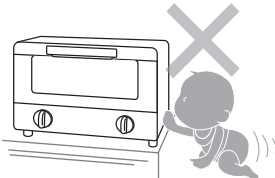

感電・けが・やけどの原因になります。



禁止

電源プラグや電源コードが傷付いているとき、コンセントの差し込みが緩くなっているときは使用しない

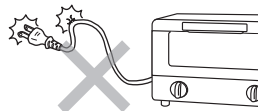

感電・ショート・発火の原因になります。

警告

 お手入れの際は、電源プラグをコンセントから抜いて本体が冷めてから行う

プラグを抜く



感電・けが・やけどの原因になります。

 カーテンなど可燃物の近くで使用しない

禁止



火災の原因になります。

 濡れた手で電源プラグの抜き差しをしない

濡れ手禁止



感電・けがの原因になります。

 電源プラグは根元まで確実に差し込む

根元まで差し込む 感電・ショート・発火の原因になります。



 電源プラグの刃や刃の取り付け面、コンセントにホコリが付いているときは乾いた布でふき取る

ホコリをとる 火災の原因になります。



 異常時(焦げくさいにおい・電源コードやプラグが異常に熱いなど)は、運転を停止して電源プラグを抜く

プラグを抜く 異常のまま運転を続けると火災・感電の原因になります。運転を停止してお買い上げの販売店にご相談ください。

 長期間使用しないときは、電源プラグをコンセントから抜く

プラグを抜く ホコリがたまり発煙・発火の原因になります。

 電源コードを傷付けたり、無理に曲げたり引っ張ったり、ねじったり、たばねたり、重い物をのせたり、挟み込んだり、加工したりしない

禁止 電源コードが破損し、火災・感電の原因になります。

〔発火や、やけどを防ぐために〕

- 調理物が発煙・発火したときはドアを開けない
 - ・すぐにタイマー（電源スイッチ）を切り、電源プラグを抜いてください。
 - ・炎が消えるまでドアを開けないでください。空気が入って炎が大きくなります。
 - ・水をかけないでください。ガラスが割れてけがの原因になります。
- 必要以上に加熱しない
- 壁や家具の近くや水のかかる場所、火気の近くで使わない
設置は、4ページを参照してください。
- 紙やプラスチック、シリコンなど熱に弱い容器を入れない

 禁止

⚠ 注意



必ず、パンくずトレイを取り付けて使用する

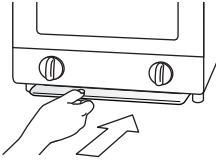

熱によるテーブルの変質や、火災の原因になります。



使用後はお手入れをする

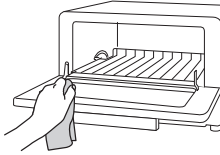

調理くずなどが残ったまま使用すると、発煙・発火の原因になります。



本体の上に物を置いたり、本体の下のすき間に物を入れたりして使わない

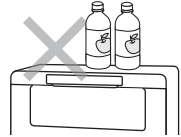

熱で焦げたり変形したりして、火災の原因になります。



使用中は、本体から離れない

禁止

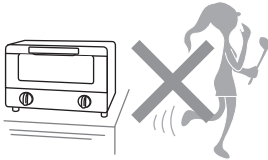

調理物が発火することがあります。離れるときは、必ずタイマーつまみを「切」にしてください。



使用中や使用後しばらくは、本体やガラス窓などの高温部には触れない

高温部に触れない

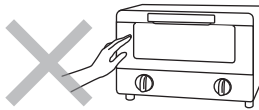

やけどの原因になります。



不安定な場所や、ビニールクロスなど熱に弱い敷物の上、壁や家具の近くでは使わない

禁止

変形・変色・火災のおそれがあります。



調理以外の目的で使用しない

禁止

故障の原因になります。



禁止

- バターやジャムを塗ったパンを焼かない
発火して火災の原因になります。
- 缶詰や瓶詰めを直接加熱しない
破裂してけが・やけどの原因になります。
- 肉・魚やフライなど油の出るものは、受皿なしで加熱しない
直接加熱すると発火し、火災・やけどの原因になります。
- 受皿に油や水などを入れて使用しない
火災の原因になります。
- 蒸し物料理はしない
水蒸気で故障の原因になります。



知っておいていただきたいこと

- 通電開始や通電終了後、しばらく本体よりピチピチと音がすることがあります。これは金属部分などの熱膨張および収縮によるもので、故障ではありません。
- 初めて使用するときには少しにおいや煙が出ることがありますが、故障ではありません。ご使用にともない出なくなります。(気になる場合は、初めて使うときに3～5分程度空焼きしてください。)
- 加熱中や加熱後しばらくは本体やガラス窓などが熱くなっていますので、手を触れないようにしてください。やけどをするおそれがあります。
- 調理中や調理後の熱くなったガラス窓に水をかけたりしないでください。割れてけがをするおそれがあります。また、傷が付いたら使用を中止し、修理を販売店にご相談ください。
- 必ず、パンくずトレイを取り付けてご使用ください。また、トレイに残ったパンくずなどは取り除いてください。火災の原因になります。
- オーブントースターは、消費電力が大きいため正常でも通電中は電源プラグが多少温かくなりますが、コンセントとの接触が悪いと異常に熱くなることがあります。コンセントなどの配線器具は設置後徐々に経年劣化し、最悪の場合は焼損・火災の原因になります。異常を感じたら下記の点検を行ってください。

【コンセントの点検】

次のようなコンセントは、早めに交換をしてください。



- 電源プラグが軽く差し込めたり、すぐに抜けてくる。
 - 変色していたり、変形している。
- ※良好なコンセントは、電源プラグを差し込むとき多少力が必要で、差し込んだ後もぐらぐらしません。

- この商品は一般家庭用です。業務用には使用しないでください。

設置

- 壁や家具などの可燃物から下図のように距離を離してご使用ください。
- 側面(右側もしくは左側のどちらかの面)は開放してください。
- 肩より高い位置に設置しないでください。調理物を取り出すときにドアに手が触れて、やけどの原因になります。
- 不安定な場所やビニールクロスなど熱に弱い敷物の上、天然木のキッチンカウンターの上、壁や家具の近くでは使わないでください。

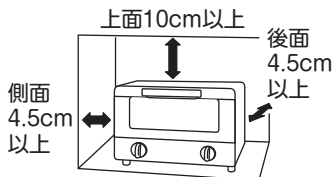

【消防法 基準適合】

各部の名称

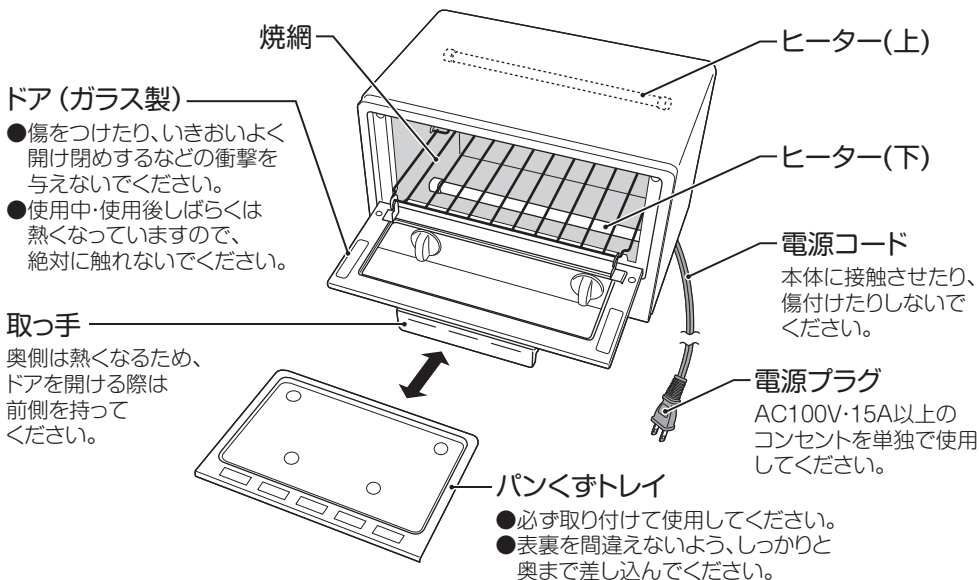

【操作部】

温度調節つまみ

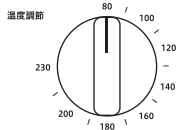

タイマーつまみ

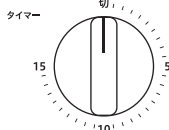

- 当機はサーモスタットが組み込まれています。調理中に自動的にヒーターがついたり消えたりしますが、故障ではありません。
- ヒーターがついたり消えたりする際に「カチッ」と音がしますが、故障ではありません。

【付属品】 受皿

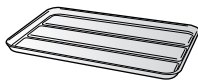

- ※汁や油の出るものを調理するときは、必ずご使用ください。
- ※アルミホイルを使うときは、ヒーターにアルミホイルが接触しないように注意してください。
- ※調理物によっては受皿が熱で反ることがありますので、調理物はできるだけ均等に置いてください。
- ※受皿に油や水を入れて調理しないでください。発火や故障の原因になります。
- ※受皿を直火にかけたり、他の調理器具に使用したりしないでください。変形や破損のおそれがあります。

【ご使用上の注意】

- タイマーつまみを固定したり、回しすぎたりしないでください。発火して火災の原因になります。
- 開けたドアに重い物を置かないでください。本体が倒れたり落下したりしてけがの原因になります。
- 紙やプラスチックなど熱に弱い容器を入れて使用しないでください。発火して火災の原因になります。
- アルミホイルをパンくすトレイに敷かないでください。故障の原因になります。
- 本体天面に物を置かないでください。置いた物が落下してけがの原因になります。また、熱で焦げたり変形したりして、火災の原因になります。

使いかた

初めて使用するときには少しにおいや煙が出るがありますが、故障ではありません。ご使用にともない出なくなります。

1 電源プラグをコンセントに差し込む

必ず15A以上のコンセントに単独で差し込んでください。

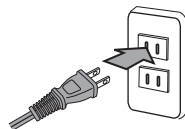

2 調理物を入れる

汁の出るものや形のくずれやすいものなどは、必ず受皿をご使用ください。

【パン】

1枚



焼網の中央に置いてください。
(山形パンは山形をドアに向ける。)

2枚

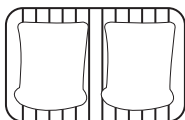

【きりもち】

4個の場合

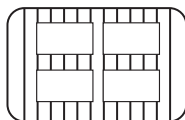

焼網から落下しないように、バランスよく置いてください。

【ピザ】

受皿使用

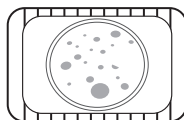

受皿にアルミホイルを敷き、均等に置いてください。

3 温度とタイマーを合わせる (調理時間の目安…7ページ参照)

①温度調節つまみを合わせてください。

②タイマーつまみを合わせてください。

※タイマーを「5」以下に合わせるときは、「6」以上に回してから戻してください。



警告

- 高さのある調理物や膨張する調理物は、ヒーターに接近及び接触して発火することがあります。本体から離れず、必ず様子を見ながら調理してください。離れるときは、必ずタイマー（電源スイッチ）を切ってください。
- 必要以上に加熱しないでください。調理物が焦げたり燃えたりすることがあります。

調理中、食品から出る水蒸気によりドアが曇ったり、ドアのすき間から煙のようなものが出たりすることがあります。

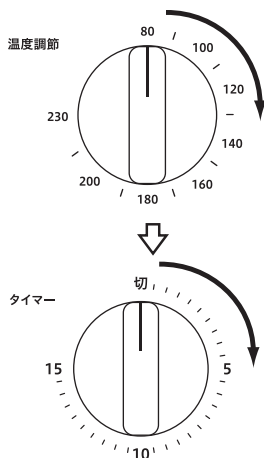

4 調理物を取り出す

- 「チーン」と音が鳴り、タイマーが切れます。
- 取っ手の奥側は熱くなっていますので、前側を持ってドアを開けてください。
- 受皿や調理物が高温になっていますので、調理物を取り出すときはミトンなどを使ってやけどに注意してください。
- 使用後は電源プラグをコンセントから抜いてください。

タイマーは切れた後もしばらく「ジー」と音が出ますが、故障ではありません。

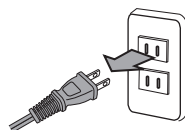

調理のポイント

【調理時間の目安】

- 記載の加熱時間（余熱のない場合）は、目安として参考にしてください。
- 食品の温度・量・室温などで仕上がりが異なりますので、様子を見て加減してください。

温度調節	受皿	メニュー	1回量	調理時間	ポイント
230℃	／	トースト(6枚切)	1～2枚	2～3.5分	1枚のときは時間を短めにする。すぐに焼き色がつきますので、様子を見ながら調理してください。
	○	グラタン	2皿	5～7分	焼き目がついたら完成。
	／	ホットドッグ	2本	3～5分	アルミホイルに包む。
	／	きりもち	4個	3.5～4.5分	調理後ドアを開けないでそのまま数分置くとさらにふっくらとなります。
	○	ピザ	1枚	6～7分	受皿にアルミホイルを敷く。
	○	冷凍ピザ	1枚	8～11分	焼き目がついたら完成。
200℃	○	ホイル焼き	2包	13～15分	
140℃	○	フライあたため	2～4個	8～9分	受皿にアルミホイルを敷く。
80℃	／	バターロールあたため	2個	1～2分	

連続調理

ドアを開けて、庫内を冷ましてから次の調理の準備をしてください。ドアを閉めたままにすると、サーモスタットが働きヒーターが切れやすくなり、調理時間が長くなることがあります。

冷凍パンを焼く

表面に焼き色がついたら電源を切り、そのまま庫内に2～3分置いてください。

きりもちを焼く

- 種類や量によって時間を調節してください。
- 表面が焼けても内部が固い場合は、余熱のある庫内に2～4分置いてください。
- 小さいもちなど、焼網から落下するものは受皿に置いて焼いてください。このときは調理時間を長めにしてください。

冷凍食品 (市販品) を焼く

- オーブントースター用を使ってください。
※電子レンジ専用の冷凍食品は調理しないでください。発火するおそれがあります。
- サーモスタットが働き、パッケージに記載された時間より長かかかります。

肉や魚を焼く

油が飛び散り、発火するおそれがあります。直接焼かずに受皿に置いてホイル焼きにしてください。

※ドアの上に調理物を置かないでください。

※クッキーなど油脂類や糖類を使ったものを必要以上に加熱しないでください。

焦げ付きや発火の原因になります。

※トースト調理時にガラスが曇り、出てくる水蒸気が煙のように見えることがあります。

お手入れ

必ず、本体が冷めてからお手入れをしてください。

1 電源プラグをコンセントから抜く

お手入れの際には電源プラグは必ず抜いてください。



警告

電源プラグを濡れた手で抜き差ししないでください。
感電の原因になります。

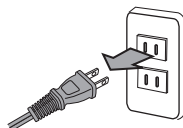

2 お手入れをする

本体・庫内・パンくずトレイ ※パンくずや調理カスを放置せず、都度お手入れをしてください。

- 柔らかいふきんなどに水を含ませ、固くしぼってからふいてください。
- 台所用中性洗剤などをご使用のときは、洗剤を含ませたふきんなどで汚れをふき取った後、水またはお湯を含ませ、よく絞ってから洗剤分をふき取ってください。
- パンくずトレイはお手入れ後、必ず元通りに取り付けてください。

焼網・受皿

- 受皿は台所用中性洗剤を入れた水またはお湯に浸して洗い、乾いた布でふきます。
※汚れたまま使わないでください。発火のおそれがあります。
- 焼網は乾いた布でふき、こびりついた汚れはブラシなどで取り除きます。
- 焼網の前側を次のように外して、庫内下面などの汚れを布でふき取ってください。
お手入れの後、焼網を確実に取り付けてください。

【焼網の外しかた】※焼網の奥側は外れません。

- ①ドアを半開きにして焼網を手前に引く。 ②ドアフックから焼網を外す(左右1箇所)

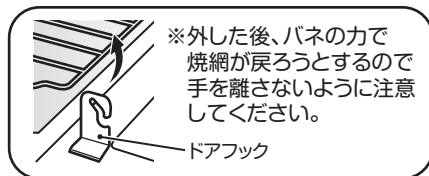
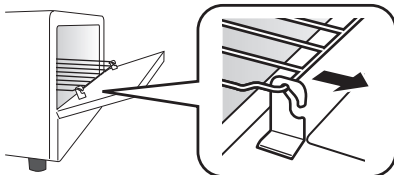

⚠ 注意

- シンナー・ベンジンや磨き粉、ナイロンたわしなどを使わないでください。
変色・変質・劣化などの原因になります。
- ヒーターを傷付けないよう注意してください。
使用中にヒーターが割れるおそれがあります。
- ガラス窓に傷を付けたり、無理な力をかけたりしないでください。
ガラス窓が突然割れるおそれがあります。
- パンくずトレイや受皿は食器洗浄機(乾燥機)を使わないでください。
変形・変色の原因になります。

故障かな?と思ったら

修理を依頼される前に、次の点をお調べください。

焼きむらができたり、
テーブルが熱くなったりする

- パンくずトレイが汚れたままになっていませんか。
→使用後は、都度お手入れをしてください。
- パンくずトレイが外れていませんか。
→パンくずトレイを本体に正しくセットしてください。

調理時間が長くなる

- 連続使用していませんか。
→サーモスタットが動作して時間がかかることがあります。
- 庫内が汚れていませんか。
→サーモスタットが正常に動作しません。お手入れをしてください。

ドアが閉まらない

- 焼網が外れていませんか。
→焼網を正しくセットしてください。
- ドアの開閉部分や枠に異物が付着していませんか。
→取り除いてください。

ヒーターが点いたり、
消えたりする

サーモスタットの働きで異常ではありません。その際「カチツ」と音がしますが、サーモスタットの動作音で故障ではありません。

調理中ドアが曇ったり、
すき間から煙が出たりする

調理物から出る水蒸気によりドアが曇ったり煙のように見えたりしますが、故障ではありません。しばらくすると消えていきます。

ヒーターが均一に光らない
(光る部分と暗い部分がある)

焼き色を均一にするために場所によりヒーターの熱量を調節しているため、光る部分と光らない部分が発生します。正常動作であり故障ではありません。

上記の点検または処置をしても異常がなおらなかつたり原因がわからないときは、電源プラグをコンセントから抜き、お買い上げの販売店へご連絡ください。

こんな症状があったら

- 電源プラグ・コードが異常に熱くなる。
- コードに傷がついたり、触れると動作しなかつたりする。
- 焦げくさいにおいがする。
- ヒーター管が割れたり、ぐらついたりする。
- タイマーが途中で止まる。



ご使用を中止し、故障や事故の防止のため、必ず販売店に点検をご相談ください。

アフターサービスについて

製品の保証について

- この説明書には製品の保証書がついています。
保証書は、お買い上げの販売店で「お買上げ日」「販売店名」などの記入を受け、内容をよくお読みいただき大切に保管してください。
- 保証期間はお買い上げ日より1年間です。
保証書の記載内容により修理をいたしますが、保証期間中でも有料となる場合があります。
- 保証期間後の修理
お買い上げ販売店にご相談ください。修理によって使用できる場合は、ご要望により有料修理いたします。

修理を依頼されるときは

「故障かな?と思ったら」に沿ってご確認ください。それでも異常のあるときは、ただちにご使用を中止し、お買い上げ販売店に修理をお申しつけください。ご自分での分解・修理は絶対にしないでください。感電やけがのおそれがあります。

補修用性能部品について

この製品の補修用性能部品の最低保有期間は製造打切り後5年です。補修用性能部品とは、その製品の機能を維持するために必要な部品です。

■使いかたやお手入れなどのご相談は下記へ

この商品についてのお取扱い・お手入れ方法などのご相談、ご転居されたりご贈答品などで販売店に修理のご相談ができない場合は、右記までご相談ください。

お客様ご相談窓口

ダイヤル  **0570-019-700**
※PHS、IP電話など一部の電話からのご利用はできません。
受付時間 10:00~17:00 (土・日・祝日を除く)

個人情報のお取扱いについて

株式会社 山善及びその関係会社は、お客様の個人情報やご相談内容を、ご相談への対応や修理、その確認などのために利用し、その記録を残すことがあります。また、個人情報を適切に管理し、修理業務などを委託する場合は正当な理由がある場合を除き、第三者には提供しません。

- Eメールでのご相談も受け付けております。
その際は商品名・品番・ご相談内容・お名前・お電話番号をご記入の上、ご相談ください。

Eメールでのご相談は

info_a@yamazen.co.jp

※お問い合わせの際には保証書に記載の商品名・品番をご連絡ください。

仕様

電 源	AC100V・50/60Hz	本 体 質 量	約3.4kg (受皿含まず)
消 費 電 力	1000W	電源コード長	1.1m
本 体 寸 法	約320×270×240mm	タイマー	電源スイッチ兼用15分タイマー