



Nasta Interphone 2

ナスタインターホン 2

KS-ND02A

ナスタインターホン 2 増設モニター

KS-ND02A-A

本体取扱説明書

この度は **Nasta Interphone 2** をお買い上げいただき、誠にありがとうございます。

取扱説明書(本書)をよくお読みのうえ、正しく安全にお使いください。

ご使用前に「安全上のご注意」「使用上のお願い」を必ずお読みください。



玄関子機



室内親機

よくあるご質問

上記のリンクもしくは下記の二次元コードから
ナスタWebサイトにアクセスしてご確認ください。



目次



確認と準備	P.4
安全上のご注意	P.4
使用上のお願ひ	P.5
本機でできること	P.6
システム構成	P.8
各部の名称とはたらき	P.9
・玄関子機	P.9
・室内機器（室内親機・増設モニター）	P.9
機能ボタンの使い方	P.10
画面の見方	P.11
・ホーム画面	P.11
・呼出・通話・モニター画面	P.12
・お知らせ画面	P.13
・キーボード画面	P.14
インターホンの起動方法・初期設定	P.15
・インターホンを起動する	P.15
・初期設定（ネットワークに接続する場合）	P.15
・初期設定（ネットワークに接続しない場合）	P.18
microSDカードについて	P.19
・使用可能なmicroSDカード	P.19
・microSDカードを入れる	P.19
・microSDカードを取り外す	P.19
防犯録画を開始する	P.20
インターホンとスマートフォンを連携する	P.21
・スマートフォンを連携させるとできること	P.21
・スマートフォンと連携するには	P.21
通話・モニター	P.22
来客の呼出に応答する	P.22
・呼出に応答する	P.22
・呼出に出たくないとき	P.23
・通話が途中で切れたとき	P.23
・呼出・通話中に別の呼出があるとき	P.23
メッセージ応答について	P.24
・メッセージの内容	P.24
手動でメッセージ応答する	P.25
・手動でメッセージ応答する	P.25
・よく使う手動メッセージを上に表示する	P.25
自動でメッセージ応答する	P.27
・自動メッセージを設定する	P.27
・自動メッセージのスケジュール設定	P.28
留守録を使う	P.30
・留守録の流れ	P.30
・留守録を設定する	P.31
・留守録のスケジュール設定	P.32
おやすみモードを使う（呼出音が鳴らないようにする）	P.34
・おやすみモードを設定する	P.34
・おやすみモードのスケジュール設定	P.35
外の様子を確認する（モニター）	P.37
・モニターを起動する	P.37
通話・モニター中にメニューからできること	P.38
・優先トーク（周囲が騒がしく話しにくいとき）	P.38
・他の室内機器に通話を転送する	P.39
・ボイスチェンジ	P.41
・通話音量を変更する	P.42
・逆光補正（外の様子が逆光で見えにくいとき）	P.43

内線通話をする	P.44
・内線通話を開始する	P.44
・内線通話に出る	P.45
録画履歴	P.46
録画履歴の種類と記録	P.46
・防犯録画	P.46
・不在履歴	P.46
・留守録履歴	P.46
・通話履歴	P.46
・モニター録画	P.46
・記録先と時間について	P.47
録画履歴の確認	P.48
・録画履歴を確認・再生・削除する	P.48
・録画履歴を保護する	P.50
他機器との連携	P.51
火災警報器・ガス警報器と連携して使う	P.51
・警報器との連携について	P.51
・接続可能な機器について	P.51
・火災警報器が作動したら	P.52
・ガス警報器が作動したら	P.52
・警報音を停止する	P.53
・発生した警報を履歴で確認する	P.53
・火災警報器・ガス警報器を登録する	P.54
電気錠と連携して使う	P.56
・電気錠との連携について	P.56
・電気錠を操作する	P.57
・施錠忘れ警報(JEM-Aのみ)	P.58
・施錠忘れ警報が発生したら	P.58
・警報音を停止する	P.59
・発生した施錠忘れ警報を履歴で確認する	P.59
・電気錠を登録する	P.60
警報履歴を確認する	P.63
・設定から確認する	P.63
・お知らせ画面から確認する	P.64
他世帯の機器と連携して使う	P.65
・他世帯連携でできること	P.65
・他世帯連携の設定	P.66
・他世帯連携のON/OFF	P.67
・他世帯への転送設定	P.68
・他世帯からの呼出音	P.69
・他世帯からの呼出を停止	P.71
設定の変更	P.72
室内側の呼出音設定を変える	P.72
・室内側の呼出音の種類を変える	P.72
・呼出回数を変える	P.74
・室内側の呼出音量を変える	P.76
玄関子機の呼出音設定を変える	P.78
・玄関子機の呼出音を変える	P.78
・玄関子機の呼出音量を変える	P.80
通話音量を設定する	P.82
・室内側の通話音量を変える	P.82
・玄関子機の通話音量を変える	P.84

目次

画面表示を設定する	P.86	困ったとき	P.134
・カメラ映像の画質を変える (画質設定)	P.86	こんな表示が出たら	P.134
・スマートフォンから見る映像のなめらかさを変える (映像設定)	P.88	エラーコード一覧	P.136
・画面の明るさを変える (輝度設定)	P.90	よくあるご質問	P.137
・逆光補正を設定する	P.91	保証とアフターサービス	P.138
日時を合わせる	P.93		
・日時を自動で合わせる	P.93		
・日時を手動で合わせる	P.94		
その他の設定変更	P.95		
・言語を切り替える	P.95		
・機器の名称を登録・変更する	P.96		
・優先トークを設定する	P.98		
・ボイスチェンジを設定する	P.99		
・防犯録画のON/OFFを切り替える	P.100		
・操作音のON/OFFを切り替える	P.102		
・玄関子機からの呼出機器を選択する	P.103		
必要なとき	P.104		
ネットワーク設定の変更・確認・初期化	P.104		
・ネットワークに接続する	P.104		
・ネットワーク接続テストをする	P.106		
・ネットワークの情報を確認する (ネットワーク状態の確認)	P.107		
・ネットワーク設定を初期化する	P.108		
スマートフォン連携・解除	P.109		
・連携中のアカウントを確認する	P.109		
・連携を解除する	P.110		
microSDカード (取り外し・パソコン再生)	P.111		
・microSDカードを安全に取り外す	P.111		
・パソコンで再生する	P.112		
機器の状態確認	P.113		
・機器の状態を確認する (デバイスチェック)	P.113		
・バージョン情報を確認する	P.115		
ファームウェアのアップデート	P.116		
・ネットワーク経由でアップデートする	P.116		
・microSDカードからアップデートする	P.118		
再起動・データ削除・初期化	P.120		
・機器を再起動する	P.120		
・保存データをすべて削除する	P.121		
・変更した設定を初期値に戻す (ユーザー設定の初期化)	P.122		
・工場出荷時の状態に戻す (初期化)	P.124		
玄関子機の割り当て	P.125		
・玄関子機の番号割り当てをする	P.125		
展示モード	P.127		
・展示モードをONにする	P.127		
・展示モードをOFFにする	P.127		
お手入れについて	P.128		
取扱説明書・お問い合わせ	P.128		
・本体取扱説明書の二次元コードを表示する	P.128		
・お問い合わせの二次元コードを表示する	P.128		
製品仕様	P.129		
オプション品	P.132		
製品補修部品	P.133		



◆ アイコンの説明 ◆

- ・  : ご使用の際に必ず読んでいただく注意事項です。
- ・  : 増設モニターで操作いただける項目です。
- ・  : 接続機器によって画面が異なる場合など、手順の違いを説明しています。



安全上のご注意 必ずお守りください

ご使用になる前に本書をよくお読みになり、十分にご理解のうえ、正しくご使用ください。

- ・ 誤った取り扱いをしたときに生じる危害や損害を、次のように区分して説明しています。

 警告	正しい取り扱いをしなければ、軽傷・中程度の傷害を負ったり、万一の場合には重傷や死亡に至るおそれがある内容です。
 注意	正しい取り扱いをしなければ、ときに軽傷・中程度の傷害を負ったり、あるいは財産の損害を受けるおそれがある内容です。

- ・ お守りいただく〈内容の種類〉を次の絵表示で区分し説明しています。(下記は絵表示の一例です。)

	このような絵表示はしてはいけない「禁止」の内容です。
	このような絵表示は必ず実行していただく「強制」の内容です。

 警告	<p>〈火災・感電を防ぐために〉</p> <ul style="list-style-type: none"> ● 分解、改造、または修理をしないでください。万一の場合、感電による傷害や火災が起こるおそれがあります。 ● 湯気、水蒸気、冷気、油煙、腐食性ガスを出す機器を室内機器付近に置かないでください。発煙・発火のおそれがあります。 ● お手入れ時に洗剤や薬品を使用しないでください。万一の場合、火災が起こるおそれがあります。 ● 室内機器に水をかけたりぬらしたりしないでください。万一の場合、感電による傷害が起こるおそれがあります。ぬれた場合は、すぐに電源ブレーカーを切ってください。 ● 雷が鳴っているときは、本機やケーブルには触れないでください。万一の場合、感電による傷害が起こるおそれがあります。 ● 配線器具の定格を超える使い方や、AC100V 以外での使用はしないでください。定格を超える使い方をを行うと、発熱による火災の原因となります。 ● 機器内部に金属物を入れないでください。万一の場合、感電による傷病や火災が起こるおそれがあります。 <hr/> <ul style="list-style-type: none"> ● 機器の電源投入時は、かならず正しく取り付けられている状態で使用してください。内部部品の焼損、発火による機能障害が稀に起こるおそれがあります。 ● 煙・異臭・異音が発生したり、落下・破損したときは、すぐに電源スイッチを切るか、電源ブレーカーを切るなどして通電を止めてください。
	<p>〈事故などを防ぐために〉</p> <ul style="list-style-type: none"> ● 機器を医療機器の近く、または自動ドア、火災報知器などの自動制御の近くで設置や使用をしないでください。本機からの電波により、それらの機器に影響を及ぼすことがあり、誤動作による事故につながる可能性があります。 ● microSD カードは、乳幼児の手の届く範囲に置かないでください。誤飲などの事故につながるおそれがあります。 ● 本機を電子レンジに入れたり、電磁調理器の上などに置いたりしないでください。爆発などの事故につながるおそれがあります。 ● ケーブルを引っ張ったり、コネクター部に過度の力を加えないでください。 <hr/> <ul style="list-style-type: none"> ● 心臓ペースメーカーをご使用の際は、機器から離れて使用してください。本機からの電波により、心臓ペースメーカーに影響を及ぼすことがあり、誤動作による事故につながる可能性があります。

 注意	<p>〈事故・けが・財産の損害を防ぐために〉</p> <ul style="list-style-type: none"> ● 不安定な場所や振動の激しい場所に設置しないでください。 ● 本機の上に乗ったり、物を置いたりしないでください。落下・転倒・けがのおそれがあります。 ● スピーカー部分に対して耳を近づけて使用しないでください。大きな音が出ますので、聴覚障害を起こすおそれがあります。 <hr/> <ul style="list-style-type: none"> ● 施工説明書に従って取り付けてください。正しく取り付けが行われていない場合、落下するおそれがあり、けがや破損の原因となります。 ● ラジオやテレビなど、電波を利用する機器は本機から離して設置してください。電波受信に影響が出るおそれがあります。
-----------------------------------------------------------------------------------------------	------------------------------------------------------------------------------------------------------------------------------------------------------------------------------------------------------------------------------------------------------------------------------------------------------------------------------------------------------------------------------------------------------------------------------------------

使用上のお願い

室内親機の設置について

動作不良の原因になるため、次のような場所に設置しないでください。

- ・ 火器・熱器具・冷暖房器が設置されている場所
- ・ 直射日光の当たる場所
- ・ 窓の近くなど、温度変化が激しく結露が発生する場所
- ・ 振動・衝撃のある場所
- ・ 有毒ガスが発生するような場所

電波の干渉について

【使用周波数帯】無線 LAN は 2.4GHz / 5GHz の周波数帯を利用しています。周囲で同じ周波数帯を使用する無線機器がある場合、電波干渉により通信速度の低下や接続が不安定になることがあります。

電波干渉を防止するため、下記事項に注意してご使用ください。

【使用上の注意事項】

本機の使用周波数帯では、電子レンジなどの産業・科学・医療機器のほか、工場の製造ラインなどで使用されている移動体識別用の構内無線局（免許を要する無線局）および特定小電力無線局（免許を要しない無線局）ならびにアマチュア無線局（免許を要する無線局）が運用されています。

- 1：本機を使用する前に、近くで移動体識別用の構内無線局および特定小電力無線局が運用されていないことを確認してください。
- 2：万一、本機から他の無線局に対して有害な電波干渉の事例が発生した場合には、本機の電源を切り、カスタサポートセンターにご相談ください。
- 3：その他、何かお困りのことが起きたときは、カスタサポートセンターへお問い合わせください。

プライバシー・肖像権について

本機（玄関子機）には防犯カメラが搭載されています。

お客様の責任で被写体のプライバシー、肖像権などを考慮の上、設置、ご利用をお願いします。

プライバシーとは …… 「人がその私生活や私事をみだりに他人の目にさらされない権利」とされています。

肖像権とは …… 「承諾なしに、また正当な理由なく、自分の肖像（顔、姿）を写真や絵画、彫刻などに写しとられたり、公表あるいは使用されたりしない権利」とされています。

個人情報について

室内親機には、次の個人情報が記録されます。

- ・ 来客時の通話における映像、音声
- ・ 来客時の留守録による映像、音声
- ・ モニター時の映像、音声
- ・ 24 時間録画時（防犯録画）の映像、音声
- ・ その他の映像、音声

記録されたデータの流出を防ぐために、お客様の責任において管理を行ってください。

免責事項について

記録された情報は、事故、故障、修理、機種変更などの際や、その他の取り扱いなどによって、消失または変化してしまうことがあります。

大切なデータは定期的にバックアップをとっておかれることをおすすめします。

なお、データが消失または変化した場合の損害につきましては、当社では責任を負いかねますのであらかじめご了承ください。

その他

- ・ 室内親機の修理を依頼する際は、必ず microSD カードを取り出して、お客様ご自身で保管をお願いします。
- ・ 本機を譲渡、破棄する際は、必ず初期化を行い、microSD カードを取り出してください。
- ・ お引越などにより使用を中止する場合は、取扱説明書の手順に従って初期化等を行ってください。
- ・ 本機はデジタル信号のため傍受されにくいですが、電波を使用するため、第三者が故意に傍受することも考えられます。
- ・ 施工説明書に従って正しく設置が行われなかった場合における故障・事故については、当社は責任を負えない場合がございます。あらかじめご了承ください。

セキュリティについて

本書および使用する無線 LAN ルーターの取扱説明書に従って、暗号化など適切なセキュリティ設定を行ってください。

適切なセキュリティの設定を行わない場合、悪意のある第三者により、次のような被害を受ける場合があります。

- ・ 通信内容の傍受
- ・ ネットワークへの不正な侵入による情報漏洩
- ・ なりすましによるアクセスや改ざん

セキュリティ対策を施さず、あるいは、無線 LAN ルーターの仕様上やむを得ない事情によりセキュリティの問題が発生してしまった場合、当社はこれによって生じた損害に対する責任を負いかねます。

本機はスマートフォンを使用する製品となるため、セキュリティに関する適切な対応が必要です。

適切な対応ができない場合、悪意ある第三者によって次のような被害を受けることがあります。

- ・ システムを経由した個人情報の流出
- ・ システムの違法な使用
- ・ システムの仕様干渉および使用停止

【必要な処置や対応について】

- ・ スマートフォンと無線 LAN ルーターのネットワーク通信は暗号化してください。
- ・ 不正に使用されるのを防止するため定期的にログインパスワードを変更してください。ログインパスワードは容易に推定可能なものを設定し、第三者にパスワードを見破られる可能性がありますので推定が難しいものを設定してください。
- ・ スマートフォン内部の利用者情報漏えいを防止するために、ロック機能を有効にしてください。
- ・ 不要となったスマートフォンからはアプリのアンインストールを行ってください。

暗号化キーなどメモ等に記載された情報が紛失や盗難により第三者へ漏えいした場合、不正利用される可能性があります。お客様ご自身の責任で、情報管理および保管を適切に行ってください。なお、当社は第三者による不正使用に関して責任を負いかねます。

著作権について

Nasta Interphone 2 に搭載されている、呼出音や操作音等の音データの著作権は株式会社ナスタに帰属します。

本機でできること

■ 通話

玄関子機からの呼出に应答し、通話ができます。

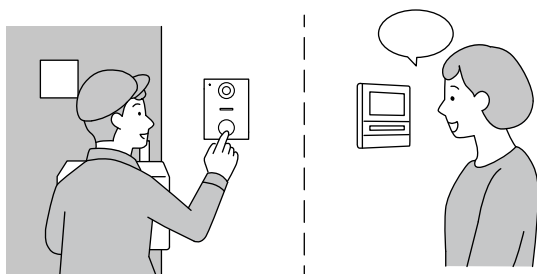

[来客の呼出に应答する \(→P.22\)](#)

■ スマートフォンで应答

スマートフォンと連携することで、外からでも玄関子機からの呼出に应答できます。



[インターホンとスマートフォンを連携する \(→P.21\)](#)

■ 留守録

伝言を促すメッセージを流して、訪問者が話した内容を記録することができます



[留守録を使う \(→P.30\)](#)

■ 防犯録画

玄関子機のカメラを利用し、屋外の様子を録画することができます。



[防犯録画を開始する \(→P.20\)](#)

■ メッセージ应答

留守中や家にも呼出に出られない場合に音声メッセージを流すことができます。



[メッセージ应答について \(→P.24\)](#)

■ おやすみモード

室内機器の呼出音を鳴らないようにする設定です。音に敏感な赤ちゃんやペットがいるご家庭でご使用ください。

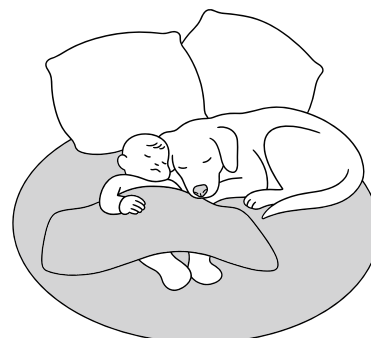

[おやすみモードを使う\(呼出音が鳴らないようにする\) \(→P.34\)](#)

本機でできること

■ モニター

玄関子機の前の様子を確認することができます。

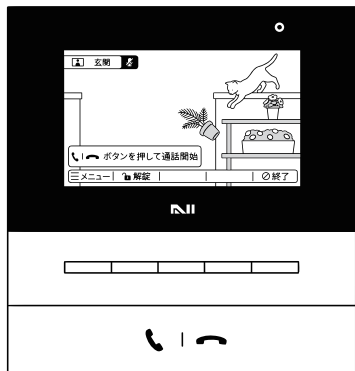

[外の様子を確認する\(モニター\)\(→P.37\)](#)

■ 録画履歴の確認／再生

不在時・通話時などの映像を自動で録画し、あとから確認することができます。

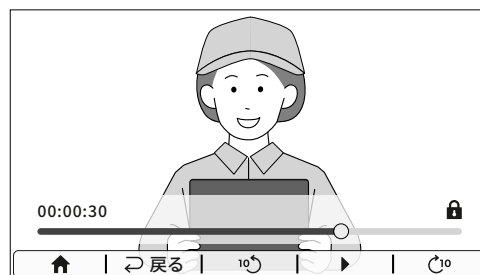

[録画履歴の確認 \(→P.48\)](#)

■ 内線通話

室内機器や他世帯のNasta Interphone 2を呼び出し、通話ができます。

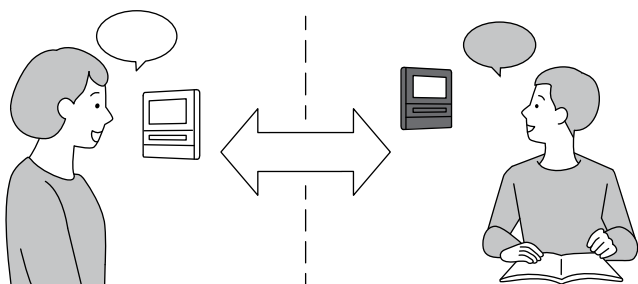

[内線通話をする \(→P.44\)](#)

■ 警報器との連携

火災警報器またはガス警報器と連携し、警報を通知することができます。

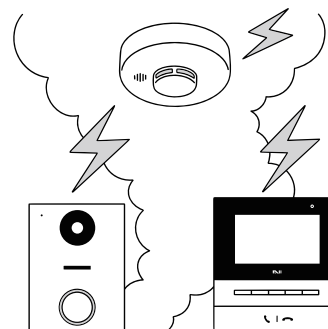

[火災警報器・ガス警報器と連携して使う \(→P.51\)](#)

■ 電気錠との連携

玄関ドアなどに付いた電気錠と連携し、施錠・解錠を行うことができます。



[電気錠と連携して使う \(→P.56\)](#)

■ 他世帯連携

二世帯住宅などで、他世帯のNasta Interphone 2と連携し、通話の転送などを行うことができます。



[他世帯の機器と連携して使う \(→P.65\)](#)

システム構成



このインターホンがスマートフォンアプリと連携することで外出先でも通話することができます。
[アプリの使い方はこちら](#)

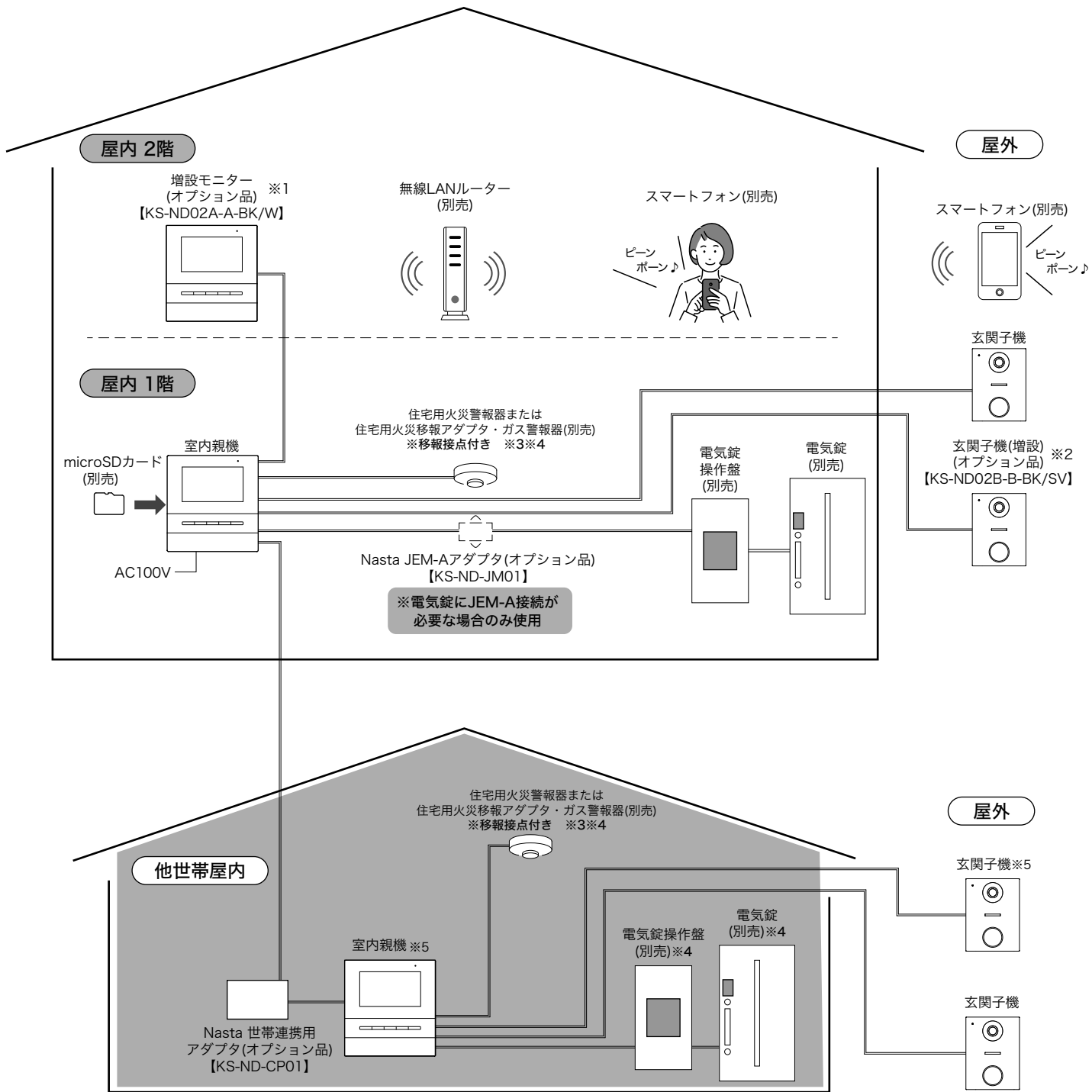

- ※1：増設モニターと他世帯親機はどちらか1台までの接続です。両方を同時に使用することはできません。
- ※2：玄関子機の増設は1台までです。室内親機1台に対して2台の玄関子機を接続できます。
- ※3：接続可能な機器に関しては、右記二次元コードよりご確認ください。
- ※4：火災警報器または住宅用火災移報アダプタ、ガス警報器、電気錠をご使用になるには、機器の種類や接点種別に応じた設定が必要です。設定方法はP.51【他機器との連携】をご確認ください。
- ※5：他世帯側の室内親機、玄関子機は付属しておりません。設置、連携する場合は別途お買い求めください。

接続可能な機器



各部の名称とはたらき

玄関子機

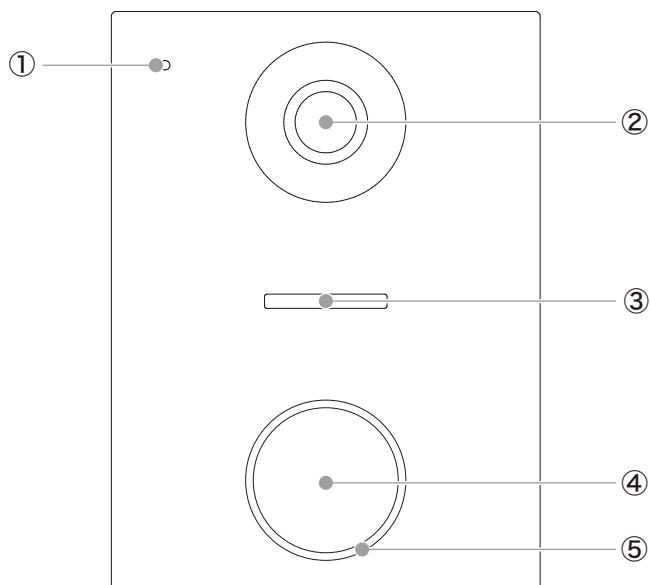

- ① マイク
- ② カメラ
- ③ スピーカー
- ④ 呼出ボタン
押すと、室内機器が呼び出されます。
- ⑤ LED
通常は点灯、通話時に点滅します。

室内機器 (室内親機・増設モニター)

増設
モニター

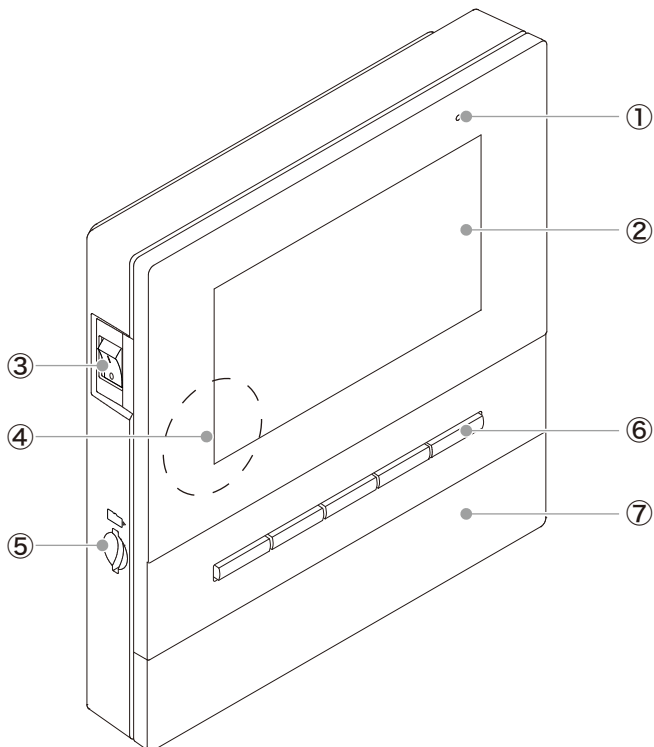

- ① マイク
- ② 液晶画面
- ③ 電源スイッチ (室内親機のみ)
- ④ スピーカー (裏面)
- ⑤ microSDカード挿入口 (室内親機のみ)
録画保存用のmicroSDカードを挿入します。(→P.19)
- ⑥ 機能ボタン
機器の操作に使います。(→P.10)
- ⑦ 通話ボタン
呼出の応答や通話の終了に使います。
消灯時に押すと、通話画面になります。



製品の取り外しは、必ず電気工事士の資格を持つ方が行ってください。ご自身での取り外しは行わないでください。

機能ボタンの使い方

増設
モニター



画面に表示される機能名は、必ず機能ボタンで選択してください。
液晶画面を強く押すと、液晶画面が壊れたり、割れてけがの原因となることがあります。

画面が消灯しているとき

機能ボタンを押すと、以下の画面が表示されます。

お知らせがない場合 … ホーム画面(→P.11)

お知らせがある場合 … お知らせ画面(→P.13)

※ どの機能ボタンを押しても同じ動作です。

画面が表示されているとき

画面下部に、機能ボタンでできる操作が表示されます(ボタンガイド)。

画面表示を確認し、表示されている内容の真下の機能ボタンを押して操作します。

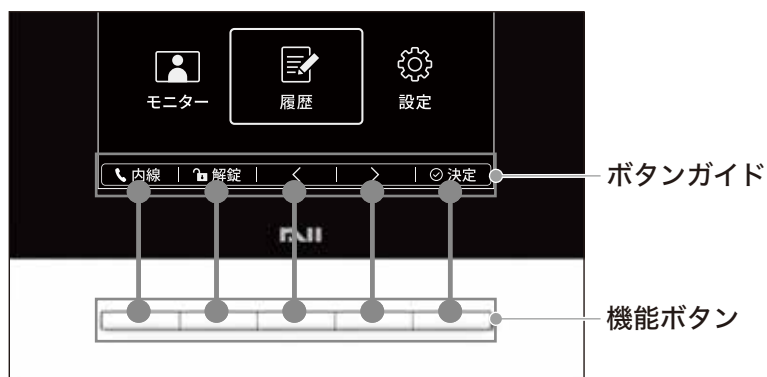

主なボタンガイドの表示

▲ ▼ ◀ ▶ 表示されているカーソルをそれぞれ、上下左右に動かします。

⊙ 決定 カーソル等で選択している内容を決定します。

↑ ホーム画面に戻ります。

↶ 戻る 前の画面に戻ります。

※ 本機はタッチパネルではありません。

※ 表示される機能は、本機の状態によって変わります。

画面の見方

ホーム画面

増設
モニター

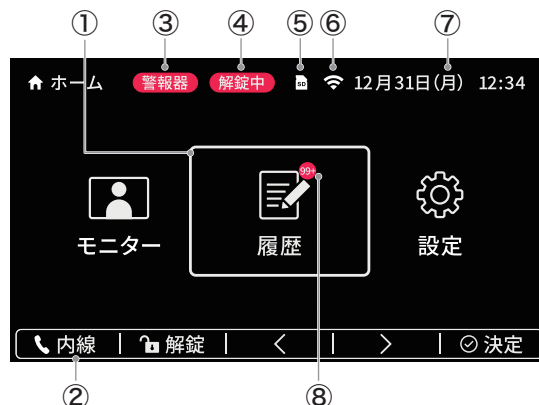

<p>①カーソル(白い枠)</p>	<p>機能ボタンで動かします。 選択して 決定 すると、カーソルを合わせたメニューに進みます。 モニター(→P.37)、履歴(→P.48)、設定が選択できます。</p>
<p>②ボタンガイド</p>	<p>対応する機能ボタンを押すとできる操作です。(→P.10) 内線 内線通話を開始します。(→P.44) ※増設モニターを接続しているか、他世帯連携をしている場合のみ表示されます。 解錠 施錠 電気錠 接続されている鍵を操作します。 接続方法・鍵の状態により表示が変わります。(→P.56) ※電気錠を連携設定している場合のみ表示されます。</p>
<p>③警報中マーク</p>	<p>火災警報器もしくはガス警報器が警報中の時に表示されます。 ※火災警報器もしくはガス警報器を接続している場合のみ表示されます。(→P.51)</p>
<p>④解錠中マーク</p>	<p>玄関ドアなどの電気錠が解錠している時に表示されます。 ※電気錠をJEM-A接続している場合のみ表示されます。</p>
<p>⑤microSDカードアイコン</p>	<p>microSDカードが挿入、認識されている場合に表示されます。 SD microSDカードが認識されています。 SDX microSDカードの書き込み・読み込みが失敗しています。 未表示の場合、microSDカードが認識されていません。 ※microSDカードを使用する場合は、P.19 [microSDカードについて] をご確認ください。</p>
<p>⑥ネットワークアイコン</p>	<p>ネットワークの接続状況を表示します。 Wi-Fi ネットワーク接続中です。 Wi-Fi ネットワークに接続中ですが、サーバーとの通信ができていません。 Wi-Fi ネットワーク設定は完了していますが、現在は未接続の状態です。 未表示の場合、ネットワーク設定がされていません。 ※ネットワーク設定を実施する場合は、P.104[ネットワークに接続する] をご確認ください。</p>
<p>⑦日時表示</p>	<p>現在の日時を表示します。 ※日時設定を実施する場合は、P.93[日時を合わせる] をご確認ください。</p>
<p>⑧新着マーク</p>	<p>未確認の不在履歴・留守録履歴の数を表示します。 未確認の履歴が100件以上ある場合は 99+ と表示されます。 全て確認済の場合は表示されません。</p>









画面の見方

呼出・通話・モニター画面

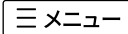
増設
モニター

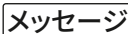

玄関子機から呼出中の画面を例として表示しています。

<p>①現在の動作状態</p>	<p>玄関子機の映像表示中の動作状態を表示します。 玄関子機から呼出中の場合： 通話中の場合： モニター中の場合：</p>
<p>②玄関子機名称</p>	<p>現在映像を表示している、玄関子機の名称が表示されます。 ※名称を変更する場合は、P.96[機器の名称を登録・変更する]をご確認ください。</p>
<p>③ミュートマーク</p>	<p>こちらの音声、玄関子機側に聞こえていないときに表示されます。</p>
<p>④ボイスチェンジ</p>	<p>ボイスチェンジがONになっている場合、表示されます。 メニューよりON/OFFが可能です。(→P.41)</p>
<p>⑤カメラ映像</p>	<p>玄関子機のカメラ映像が表示されます。</p>
<p>⑥ボタンガイド</p>	<p>対応する機能ボタンを押すとできる操作です。(→P.10)  メニュー：呼出中、通話中、モニター中に変更できるメニューを表示します。  解錠  施錠  電気錠：接続されている電気錠を操作します。 接続方法・鍵の状態により表示が変わります。(→P.56) ※電気錠を連携設定している場合のみ表示されます。  メッセージ：手動メッセージ応答のメニューを表示します。(→P.25) ※呼出中のみ表示されます。  終了：映像表示を終了します。 ※呼出中、モニター中、優先トークが ON の場合に表示されます。 通話中は、通話ボタンで映像表示を終了します。</p>

画面の見方

お知らせ画面

未読の履歴があることを知らせるために表示されます。

未読の履歴(不在履歴(→P.46)/留守録履歴(→P.46)/警報履歴(→P.63))がある状態で、室内親機の画面が消灯しているときに機能ボタンを押すと、自動的にお知らせ画面が表示されます。

※お知らせ画面は、対象の履歴に対して一度表示すると再度表示されません。

※増設モニターでは、お知らせ画面は表示されません。



<p>①未読の履歴情報</p>	<p>不在履歴、留守録履歴、警報履歴のうち、前回ののお知らせ画面の表示以降に新たに発生した履歴の種類を表示します。</p>
<p>②ボタンガイド</p>	<p>対応する機能ボタンを押すとできる操作です。(→P.10) お知らせ中の履歴のみ、ボタンガイドに表示されます。</p> <ul style="list-style-type: none"> 不在 : 不在履歴の一覧に移動します。 留守録 : 留守録履歴の一覧に移動します。 警報 : 警報履歴の一覧に移動します。

画面の見方

キーボード画面

ネットワーク設定時、文字の入力が必要な場合にキーボードが表示されます。



①入力欄	入力した文字が表示されます。
②カーソル	機能ボタンで動かして、入力する文字や操作を選択します。
③文字・記号	カーソルを合わせ 入力 を押すと、文字・記号が入力されます。 空白 はスペースが入力されます。
④取り消し	カーソルを合わせ 決定 を押すと、1 つ前に入力した文字・記号が削除されます。
⑤文字切り替え	カーソルを合わせ 決定 を押すと、③に表示されている文字・記号が切り替わります。
⑥中断	カーソルを合わせ 決定 を押すと、入力を中断し、ひとつ前の画面に戻ります。
⑦入力完了	カーソルを合わせ 決定 を押すと、入力を完了し、次の画面に進みます。
⑧ボタンガイド	対応する機能ボタンを押すとできる操作です。(→P.10)

インターホンの起動方法・初期設定

インターホンを起動する

室内親機の左側面にある電源スイッチを押すと、電源が入ります。
画面の表示に従って、初期設定を行ってください。
(初期設定が完了している場合は、日時設定画面が表示されます。)

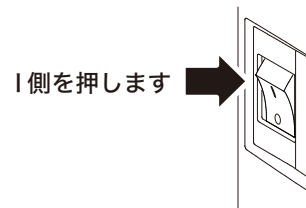

◆ 補足 ◆

増設モニターを接続している場合は、室内親機の電源スイッチを押すと増設モニターの電源も入ります。

初期設定(ネットワークに接続する場合)

本機をネットワークに接続すると、以下の機能が使用できます。

- ・スマートフォンアプリとの連携
- ・インターホンを最新の状態に自動アップデート
- ・インターホンの日時の自動設定

ネットワーク接続には、無線 LAN ルーターをご用意いただき、インターネットに接続していただく必要があります。
P.130[製品仕様]の「無線 LAN インターフェース」に記載されている内容をご確認のうえ、ご準備ください。

本機を無線 LAN ルーターに接続する際に、以下のネットワーク情報が必要です。

情報	説明
SSID	接続先となる無線ネットワークの名前です。
暗号化キー	無線ネットワークに接続するためのパスワードです。

・SSIDや暗号化キーはルーター本体に表示されています。わからない場合は、ルーターの取扱説明書をご確認ください。

■ 初期設定をする

1 起動画面で **次へ** を押します。



2 内容を確認し、**次へ** を押します。



💡 ネットワーク接続をせずにインターホンを使用する場合は **スキップ** を押します。
(P.18 [初期設定(ネットワークに接続しない場合)]へ)

インターホンの起動方法・初期設定

3 【ネットワーク名 (SSID) 検索】にカーソルを合わせ **決定** を押します。



💡 ネットワーク名を直接入力する場合は「ネットワーク名 (SSID) 入力」を選択します。

4 **決定** で接続したいSSIDにカーソルを合わせ **決定** を押します。



💡 接続したSSIDが表示されない場合は、**再検索** を押すか手順3の画面まで戻り、「ネットワーク名 (SSID) 入力」を選択します。

5 選択したSSIDに接続するためのパスワードを入力します。
※入力方法は P.14 [キーボード画面] をご確認ください。



6 **次へ** を押します。

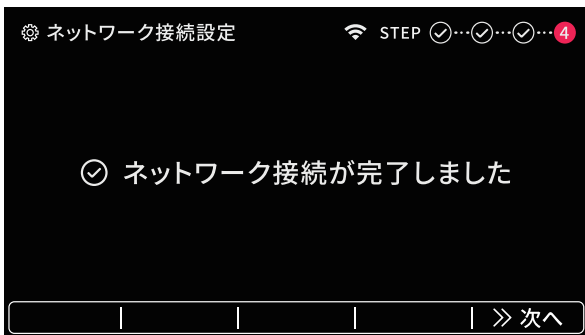

7 **次へ** を押して初期設定は完了です。



インターホンの起動方法・初期設定

■ 接続できなかった場合

以下のような画面が表示されます。
メッセージを確認し、対応してください。

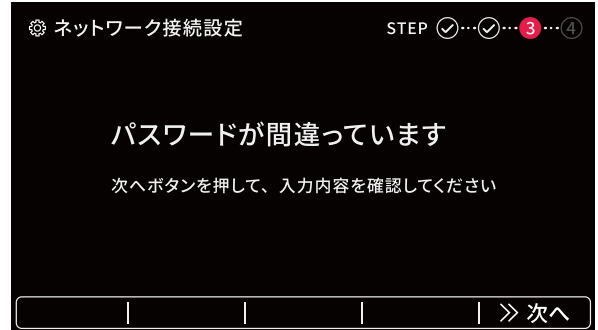
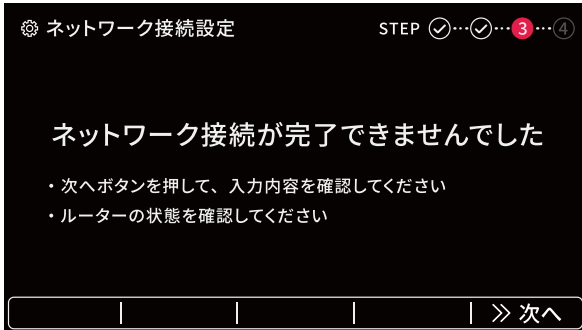

◆ 補足 ◆

- ・初期設定が完了したあと、機器のアップデートが行われることがあります。画面の指示に従って、アップデートを開始してください。アップデート完了後は機器が自動的に再起動します。
- ・手順4で接続したいSSIDが表示されない場合は無線LANルーターの状態を確認し、**再検索** を押してください。それでも表示されない場合は **戻る** を押して手順3に戻り、【ネットワーク名(SSID)入力】を選択してSSIDを入力してください。その後は手順5以降と共通です。

インターホンの起動方法・初期設定

初期設定(ネットワークに接続しない場合)

ネットワーク接続設定をスキップした場合、日時設定画面に進みます。
録画時に記録される日時となるため、必ず設定してください。
初期値は「2025年01月01日00時00分」に設定されています。

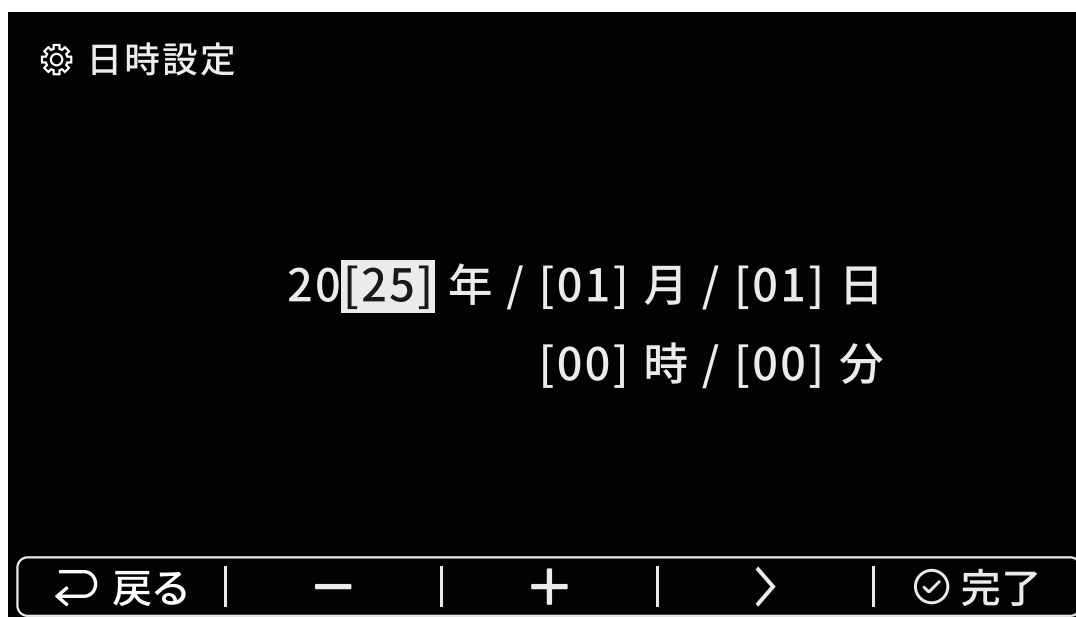

■ 操作方法

[-] **[+]** を押すと、カーソルを合わせている数字が増減します。
カーソルを移動して西暦下2ケタ、月、日、時、分を全て入力したら、**[完了]** を押します。

◆ 補足 ◆

本体の電源が切れると、日時が初期値に戻ります。
そのため、ネットワークに接続して使用することを推奨いたします。
日時が初期値に戻った場合は、再度日時を設定してください。

microSD カードについて



- ・ microSDカードの向きに注意して挿入してください。
- ・ microSDカードの端子に指が触れないようにご注意ください。
- ・ microSDカードを取り外す場合は、必ずP.111 [microSDカードを安全に取り外す] をご確認ください。ただき、実行してから取り外してください。これを行わずに取り外した場合、microSDカード内のデータが破損する可能性があります。
- ・ microSDカードの破損や故障については、当社は一切責任を負いません。あらかじめご了承ください。
- ・ 引っ越しなどにより本機を他の方に譲渡する、または本機を廃棄する場合、microSDカードはお客様の責任において管理を行ってください。
- ・ microSDカードのデータを完全に消去するために、市販のデータ消去ソフトなどを使用することをお勧めします。

室内親機にmicroSDカード(別売)を挿入すると、玄関子機前の映像と音声を常に記録することができる「防犯録画」をご使用いただけます。(→P.46)

また、履歴の記録先はmicroSDカードの有無によって変わります。

- ・ microSDカードを挿入しない場合：履歴は本体メモリーに記録されます(防犯録画はできません)。
- ・ microSDカードを挿入した場合：防犯録画・履歴の両方が microSDカードに記録されます。

※保存容量についてはP.47 [記録先と時間について] をご確認ください。

※microSDカードは、P.130 [製品仕様] の「microSDカード」をご確認の上、お客様ご自身でご用意ください。

使用可能な microSD カード

本機はSD規格に準拠したmicroSDカード、microSDHCカード、microSDXCカードに対応しております。サイズの上限は256GBです。

※SDXCの転送速度は、SDHCの転送速度と同等になります。

※ファイルシステムは、FAT32またはexFATを選択してください。

なお、他の機器で使用していたmicroSDカードを使用する場合には、パソコンなどで必ずフォーマットを行ってからご使用ください。



microSDカードを入れる

microSDカードは、カチッと音が鳴るまで、矢印の方向へゆっくりと水平に差し込んでください。

microSDカード

※カードの凹凸がある側を上にして挿入してください。

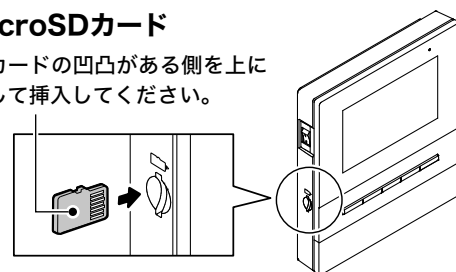

microSD カードを取り外す

microSDカードを一度奥まで軽く押し込み、少し飛び出したことを確認して、指でつまんでゆっくりと取り出してください。

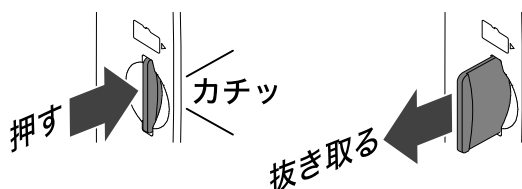

防犯録画を開始する

室内親機に microSD カード (別売) を挿入すると、玄関子機前の映像と音声を常に記録することができる「防犯録画」をご使用いただけます。(→P.46)

防犯録画の記録は、室内親機、増設モニターの履歴メニューから確認できます。

スマートフォン連携をしている場合は、スマートフォンからも確認できます。

防犯録画の設定

1 microSDカードを室内親機に挿入します。

microSDカード

※カードの凹凸がある側を上にして挿入してください。

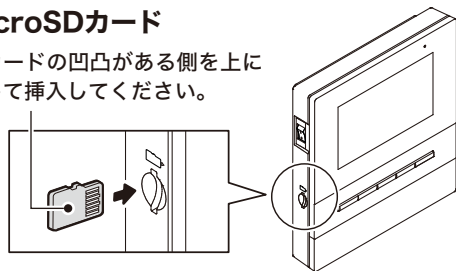

2 「防犯録画を開始します」と表示されるので
 ◎完了 を押します。

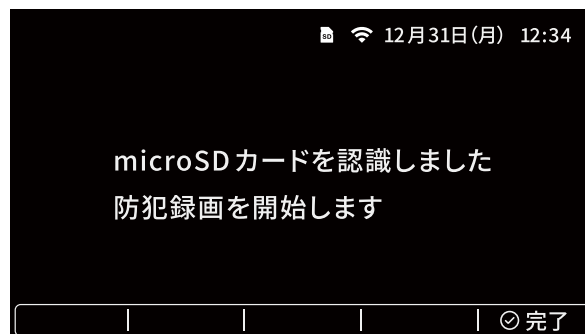

3 防犯録画が始まります。



- ・玄関子機が2台接続されている場合は、自動で防犯録画を行う玄関子機が1台選択されます。
- ・防犯録画をする玄関子機を切り替える場合、または防犯録画をOFFにしてmicroSDカードを使用する場合は、[P.100 \[防犯録画のON/OFFを切り替える\]](#) を参考に設定を変更してください。
- ・microSDカードの記録容量によって録画できる時間が異なります。[P.47 \[記録先と時間について\]](#) をご確認ください。
- ・防犯録画は約5分ごとに録画データとして記録します。録画データの確認は[P.48 \[録画履歴を確認・再生・削除する\]](#) をご確認ください。

インターホンとスマートフォンを連携する

お持ちのスマートフォンからインターホンの操作が可能になります。

スマートフォンを連携させるとできること

- ・ 玄関子機からの呼出の確認と応答
- ・ モニターで玄関子機前の様子を確認
- ・ 録画履歴の確認と再生
- ・ 電気錠の施錠と解錠 ※
- ・ 室内機器への呼出音(ダウンロード音)の追加
- ・ メッセージ応答用のオリジナルメッセージの作成

※電気錠が JEM-A 接続されている場合のみ。解錠は通話中に限り操作できます。

スマートフォンと連携するには

本機とスマートフォンの連携には専用アプリのインストールが必要です。

下記の二次元コードをお手持ちのスマートフォンより読み込んで、各ストアでアプリのインストールを行ってください。

※アプリのダウンロードおよび利用には通信料がかかります。

ストアから検索

iPhone、Android™ の各 Store で「Nasta Interphone 2」と検索してください。

[iPhone の方はこちら](#)

対応OS : iOS15.0以降



[Android の方はこちら](#)

対応OS : AndroidOS 9.0以降



インストール後は、アプリを起動し、スマートフォンの画面の指示に従ってアカウント登録、スマートフォン連携をしてください。

スマートフォン連携には、室内親機の操作が必要です。

(【ホーム画面】→【設定】→【詳細設定】→【スマートフォン連携/設定】→【スマートフォン連携】)

設定方法の詳細、スマートフォンアプリの操作に関しては

[Nasta Interphone 2 アプリ操作説明書](#) をご確認ください。

(リンク先のページよりダウンロードができます。)



来客の呼出に应答する

玄関子機の呼出ボタンが押されると、室内親機や増設モニターの呼出音が鳴り、玄関子機前の映像が映し出され、訪問者の確認ができます。

呼出に应答する

増設
モニター

- 1 玄関子機の呼出ボタンが押されると、玄関子機前の映像が映り、呼出音が鳴り、玄関子機前の音声が届きます。



- 2 訪問者を確認して通話ボタンを押します。



💡 通話ボタンを押すまで、こちらの音声は訪問者に聞こえません。

- 3 訪問者と通話します。



💡 通話開始から2分経過すると通話が終了します。

- 4 通話ボタンを押して終了します。

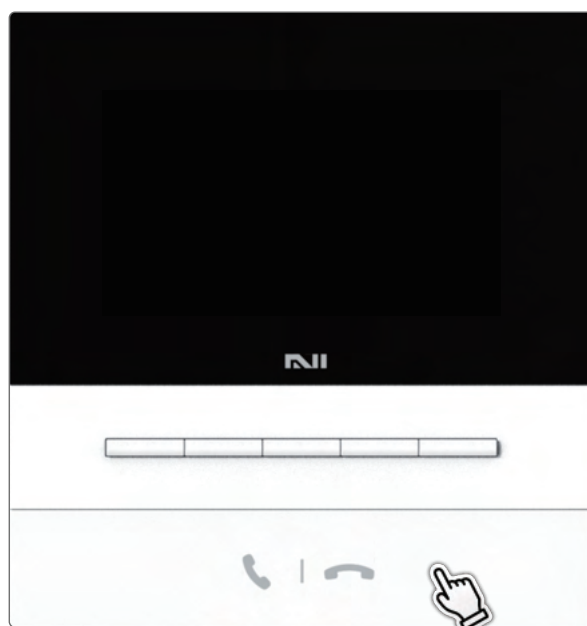

◆ 補足 ◆

- ・呼出開始から終了まで、自動で映像と音声を記録します。録画履歴は後から確認ができます。(→P.48)

来客の呼出に応答する

呼出に出たくないとき

増設
モニター

呼出中に **🔄 終了** を押すと画面が消灯し、呼出音が止まります。
また、呼出開始から 45 秒経過しても、終了します。

通話が途中で切れたとき

増設
モニター

画面消灯時に通話ボタンを押すと、通話画面になります。

※玄関子機を 2 台接続している場合や、他世帯連携をしている場合は玄関子機を選択画面になりますので、確認したい玄関子機にカーソルを合わせて **👉 決定** を押します。

呼出・通話中に別の呼出があるとき

増設
モニター

呼出中に別の玄関子機から呼出があった場合は、
あとの呼出が優先となり映像が切り替わります。
通話中に別の玄関子機から呼出があった場合は、右のよう
に呼出があることが表示されます。
通話を終了すると、別の玄関子機の映像に切り替わります。



メッセージ応答について

「メッセージ応答」とは、玄関子機から呼出があったときに、宅配物の置き場所を指定するなどの音声メッセージを流して、代わりに応答する機能です。

次の2通りの使い方ができます。

手動メッセージ

呼出中に訪問者の映像を確認して、その場でメッセージを選んで再生します。

自動メッセージ

呼出があったときに、あらかじめ設定したメッセージを自動で再生します。



自動メッセージと留守録(→P.30)は同時に設定することができません。
自動メッセージ設定を ON にする場合は留守録設定が OFF になります。

メッセージの内容

メッセージの名称と、再生されるメッセージは下記のとおりです。

名 称	再生されるメッセージ
置き配 1	配達業者の方は荷物を置き配してください。
置き配 2	ただいま出ることができません。配達業者の方は荷物を置き配してください。
置き配 3	配達業者の方は荷物を置き配してください。訪問者の方は少々お待ちください。
宅配ボックス 1	配達業者の方は荷物を宅配ボックスに入れてください。
宅配ボックス 2	ただいま出ることができません。配達業者の方は荷物を宅配ボックスに入れてください。
宅配ボックス 3	配達業者の方は荷物を宅配ボックスに入れてください。訪問者の方は少々お待ちください。
ただいま伺います	ただいま伺いますので、少々お待ちください。
携帯に連絡依頼	ただいま出ることができません。お急ぎの方は携帯電話にご連絡ください。
勧誘お断り	ただいま出ることができません。セールスや勧誘はご遠慮ください。
置き配お断り	ただいま出ることができません。置き配はご遠慮ください。
オリジナル	(ご自身でスマートフォンアプリから設定したメッセージが流れます)

◆ 補足 ◆

- ・専用のスマートフォンアプリを使用すると、オリジナルメッセージを作成できます。
ご自身で入力したメッセージを、訪問者に流すことが可能です。
詳しくは、[Nasta Interphone 2 アプリ操作説明書](#)  をご確認ください。
(リンク先のページよりダウンロードができます。)
- ・メッセージ再生中に呼出が終了した場合、または通話を開始した場合、再生中のメッセージは自動的に中断されます。



手動でメッセージ応答する

手動でメッセージ応答する 増設モニター

呼出中に訪問者の映像を確認して、その場でお好きなメッセージを選んで再生します。

1 呼出画面で **メッセージ** を押します。



2 流したいメッセージを **↑** **↓** で選択し、**決定** を押します。



3 選択したメッセージが画面に表示され、玄関子機から再生されます。



💡 画面にメッセージが表示されている間は、玄関子機からメッセージが再生されています。
室内機器からは、メッセージ内容は再生されません。

よく使う手動メッセージを上に表示する

【手動メッセージお気に入り設定】で、よく使うメッセージを3つまでメニューの上部に表示することができます。少ないボタン操作でメッセージを再生することができます。





手動でメッセージ応答する

■ 手動メッセージお気に入り設定をする

1 ホーム画面で【設定】にカーソルを合わせ **決定** を押します。

2 【メッセージ応答設定】にカーソルを合わせ **決定** を押します。

3 【手動メッセージお気に入り設定】にカーソルを合わせ **決定** を押します。

4 画面の内容を確認し **次へ** を押します。

5 お気に入りにしたいメッセージにカーソルを合わせ **登録** を押します。
(カーソルを合わせるとメッセージのサンプルが流れます)

◆ 補足 ◆

- ・すでにお気に入り登録済みのメッセージにカーソルを合わせ **解除** を押すと、お気に入り登録が解除されます。
- ・お気に入りメッセージは3つまで登録できます。

自動でメッセージ応答する

呼出があったときに、あらかじめ設定したメッセージを自動で再生します。

不在時に、宅配の置き場所を指示するときなどに便利です。曜日や時間帯を指定して、自動でON/OFFを切り替えるスケジュール設定もできます。

自動メッセージを設定する

1 ホーム画面で【設定】にカーソルを合わせ
 決定 を押します。



2 【メッセージ応答設定】にカーソルを合わせ
 決定 を押します。

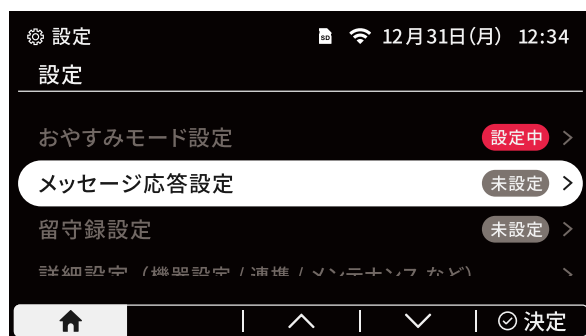

💡 設定がOFFの場合は **未設定**
 ONの場合は **設定中** と表示されます。

3 【自動メッセージ設定】にカーソルを合わせ
 決定 を押します。

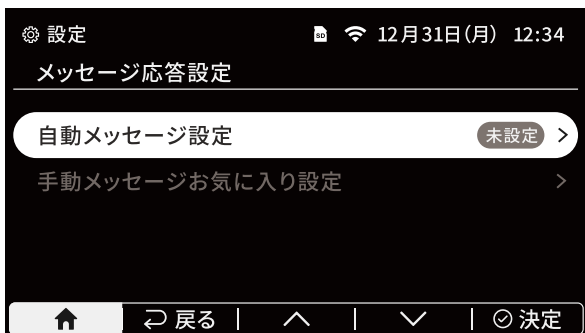

4 決定 を押して設定を ON にします。



💡 留守録設定がONになっている場合、確認画面が表示
 されます。留守録設定をOFFにして自動メッセージ設
 定に進む場合は「はい」を選択してください。

5 【メッセージ選択】にカーソルを合わせ
 決定 を押します。



6 設定したいメッセージにカーソルを合わせ 決定
 を押します。
 (カーソルを合わせるとメッセージのサンプルが流
 れます)



自動でメッセージ応答する

自動メッセージのスケジュール設定

自動メッセージをONにする時間帯を曜日ごとに設定できます。

1 前ページ[自動メッセージを設定する]手順1~4に従って自動メッセージをONにします。



2 【スケジュール指定 ON/OFF】にカーソルを合わせ **決定** を押します。



3 【毎日】または任意の曜日にカーソルを合わせ **決定** を押します。



4 【設定 ON/OFF】にカーソルを合わせ **決定** を押して設定を ON にします。



 設定がOFFの曜日は **未設定**
ONの曜日は **設定中** と表示されます。





自動でメッセージ応答する

5

【時刻編集】にカーソルを合わせ
 を押します。





6

  で自動メッセージを設定したい時間に合わせます。

 で次の項目へ進みます。

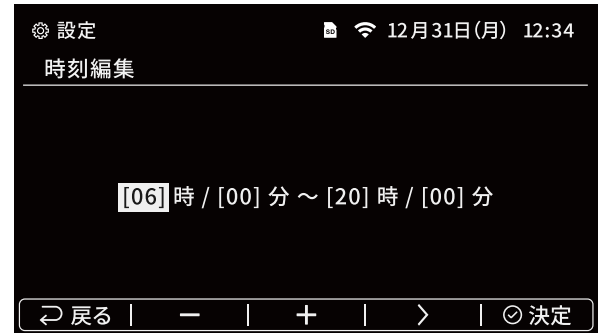
時刻の編集が完了したら  を押します。



 設定が完了したら、手順3の画面で正しく設定されているかご確認ください。

◆ 補足 ◆

時刻編集の終了時刻が開始時刻より早い場合は、翌日の時刻として扱われます。

例：月曜日の 21:00 ~ 6:00 と設定した場合 → 月曜日の 21:00 から火曜日(翌日)6:00 まで設定します。

月曜日の 0:00 ~ 0:00 と設定した場合 → 月曜日の全時間帯(終日)で設定します。

初期設定は、毎日の 0:00 ~ 0:00(翌日)が ON になっています。

留守録を使う

「留守録」とは、玄関子機から呼出があったときに、訪問者に伝言を促すメッセージを流して、訪問者が話した内容を「留守録履歴」として記録する機能です。曜日や時間帯を指定して、自動で ON/OFF を切り替えるスケジュール設定もできます。

留守録の流れ

訪問者が玄関子機の呼出ボタンを押すと

「伝言がある方は呼出ボタンを押してください」とメッセージが流れます。



訪問者が再度呼出ボタンを押すと

「音が鳴ったら、お名前とご用件をお話してください」とメッセージが流れ開始音が鳴ります。10 秒後に終了音が鳴ります。

映像と音声は、呼出が開始してから終了するまで全て記録されます。

録画履歴は「留守録履歴」で確認できます。(→P.46)



**留守録と自動メッセージ(→P.27)は同時に設定することができません。
留守録設定をONにする場合は自動メッセージ設定がOFFになります。**

◆ 補足 ◆

- ・留守録を設定していても、室内機器またはスマートフォンで呼出に応答した場合は、「通話履歴」として保存されます。(→P.46)
また、訪問者が呼出ボタンを押さなかった場合は、「不在履歴」として保存されます。(→P.46)
- ・メッセージ再生中に呼出が終了した場合、または通話を開始した場合、再生中のメッセージは自動的に中断されます。

留守録を使う

留守録を設定する

1 ホーム画面で【設定】にカーソルを合わせ

決定 を押します。



2 【留守録設定】にカーソルを合わせ

決定 を押します。



💡 設定がOFFの場合は 未設定
ONの場合は 設定中 と表示されます。

3 決定 を押して設定をONにします。



💡 自動メッセージ設定がONになっている場合、確認画面が表示されます。自動メッセージ設定をOFFにして留守録設定をする場合は「はい」を選択してください。

留守録を使う

留守録のスケジュール設定

留守録をONにする時間帯を曜日ごとに設定できます。

1 前ページ[留守録を設定する]手順1~3に従って留守録設定をONにします。



2 【スケジュール指定ON/OFF】にカーソルを合わせ **決定** を押します。



3 【毎日】または任意の曜日にカーソルを合わせ **決定** を押します。



4 **決定** を押して設定をONにします。



 設定が OFF の曜日は **未設定**
ON の曜日は **設定中** と表示されます。







留守録を使う

5

【時刻編集】にカーソルを合わせ
 を押します。



6

  で留守録を設定したい時間に合わせます。
 で次の項目へ進みます。
 時刻の編集が完了したら  を押します。

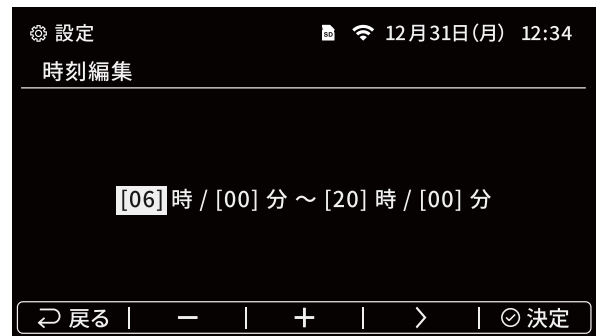

設定が完了したら、手順3の画面で正しく設定されているかご確認ください。

◆ 補足 ◆

時刻編集の終了時刻が開始時刻より早い場合は、翌日の時刻として扱われます。

例：月曜日の 21:00 ~ 6:00 と設定した場合 → 月曜日の 21:00 から火曜日(翌日)6:00 まで設定します。

月曜日の 0:00 ~ 0:00 と設定した場合 → 月曜日の全時間帯(終日)で設定します。

初期設定は、毎日の 0:00 ~ 0:00(翌日)が ON になっています。

おやすみモードを使う(呼出音が鳴らないようにする)

「おやすみモード」とは、玄関子機から呼出があったときに、室内機器の呼出音を鳴らないようにする機能です。お子さまのお昼寝中や就寝中、リモート会議中など、玄関子機からの呼出音を鳴らしたくないタイミングでご使用ください。曜日や時間帯を指定して、自動でON/OFFを切り替えるスケジュール設定もできます。

おやすみモードを設定する

1 ホーム画面で【設定】にカーソルを合わせ
 決定 を押します。



2 【おやすみモード設定】にカーソルを合わせ
 決定 を押します。

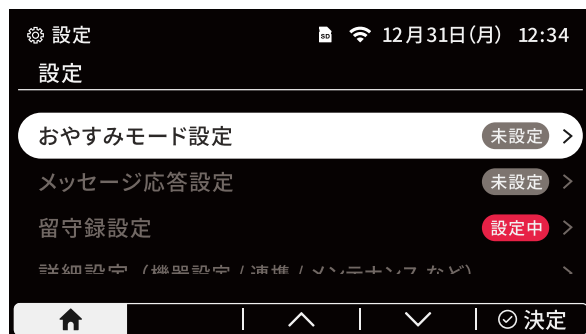

💡 設定がOFFの場合は **未設定**
 ONの場合は **設定中** と表示されます。

3 【設定 ON/OFF】にカーソルを合わせ
 決定 を押します。



◆ 補足 ◆

おやすみモード設定中でも、室内機器・他世帯からの呼出音(転送・内線通話)、機器の操作音、警報音は鳴ります。

おやすみモードを使う(呼出音が鳴らないようにする)

おやすみモードのスケジュール設定

おやすみモードをONにする時間帯を曜日ごとに設定できます。

1 前ページ[おやすみモードを設定する]手順1~3に従っておやすみモードをONにします。



2 【スケジュール指定 ON/OFF】にカーソルを合わせ **決定** を押します。



3 【毎日】または任意の曜日にカーソルを合わせ **決定** を押します。



4 **決定** を押して設定をONにします。



 設定がOFFの曜日は **未設定**
ONの曜日は **設定中** と表示されます。







おやすみモードを使う(呼出音が鳴らないようにする)

5

【時刻編集】にカーソルを合わせ
 を押します。



6

  でおやすみモードを設定したい時間に
 合わせます。
 で次の項目へ進みます。
 時刻の編集が完了したら  を押します。



設定が完了したら、手順3の画面で正しく設定されているかご確認ください。

◆ 補足 ◆

時刻編集の終了時刻が開始時刻より早い場合は、翌日の時刻として扱われます。

例：月曜日の 21:00 ~ 6:00 と設定した場合 → 月曜日の 21:00 から火曜日(翌日)6:00 まで設定します。

月曜日の 0:00 ~ 0:00 と設定した場合 → 月曜日の全時間帯(終日)で設定します。

初期設定は、毎日の 0:00 ~ 0:00(翌日)が ON になっています。

外の様子を確認する(モニター)

「モニター」を使うと、玄関子機前の映像と音声を確認することができます。

モニターを起動する

増設
モニター

1

ホーム画面で【モニター】にカーソルを合わせ、
決定 を押します。



〈玄関子機を2台接続、または他世帯連携をしている場合〉

玄関子機を選択画面になりますので、確認したい玄関子機にカーソルを合わせて 決定 を押します。



2

玄関子機前の映像が映り、玄関子機前の音声が聞こえます。



💡 モニター中は、こちらの音声は外には聞こえません。
通話ボタンを押すと通話が開始し、こちらの音声の外にも聞こえるようになります。

通話・モニター中にメニューからできること

優先トーク(周囲が騒がしく話しにくいとき)

増設
モニター

「優先トーク」は、玄関子機の周辺が騒がしく会話がしにくいときに、室内機器側の声を優先的に訪問者へ届けるための機能です。通話中に、メニューからON/OFFを切り替えることができます。



■ 通話中の設定切り替え方法

1 通話中に **☰メニュー** を押します。



2 【優先トーク】にカーソルを合わせ **⊙決定** を押します。



 上の画面は OFF の状態です。ON のときは、メニュー内のアイコンが  になります。

■ 優先トークの使い方

聞くとき

通話ボタンから指を離します。
※こちらの音声は訪問者に聞こえません。
画面左上に  マークが表示されます。



話すとき

通話ボタンを押したまま話します。
※押している間は玄関子機前の音声は聞こえません。



◆ 補足 ◆

- ・通話中のメニューで変更した優先トークの設定は、通話終了後には保存されません。
- ・「優先トーク設定」(→P.98)で、通話開始時に優先トークを ON にするか OFF にするかを選択できます。なお、初期値は OFF です。

通話・モニター中にメニューからできること

他の室内機器に通話を転送する

増設
モニター

通話中に別の室内機器を呼び出して、通話を転送することができます。他世帯連携をしている場合は、他世帯の室内機器に通話を転送できます。

増設モニターが接続されている場合、または他世帯連携がされている場合に限り、メニューに表示されます。

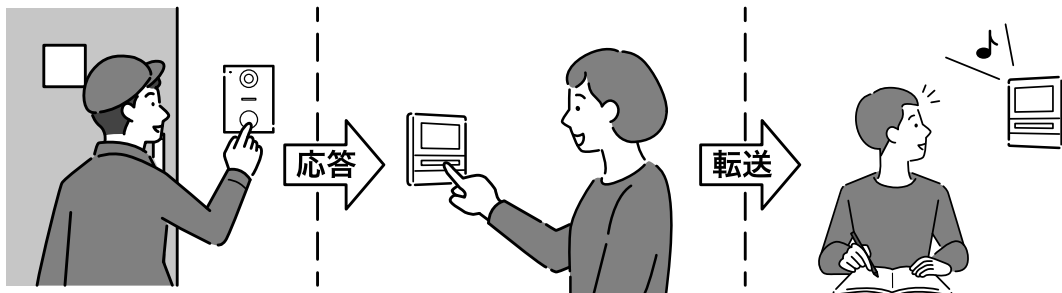

■ 通話を転送する

1 通話中に **☰メニュー** を開き、**【転送】** にカーソルを合わせて **Ⓞ決定** を押します。



2 別の室内機器を呼び出します。



💡 玄関子機との通話は「保留」状態になっており、映像は映りますが、訪問者の音声もこちらの音声もお互いに聞こえません。

3 <転送先が応答した場合>
別の室内機器との通話が開始します。
📞転送 を押すと、玄関子機との通話が転送され、画面が消灯します。



<転送先が応答しなかった場合>
別の室内機器が終了操作をするか、20秒が経過すると呼出が終了します。
📞再呼出 を押すと、2に戻ります。



◆ 補足 ◆

- ・転送を中断する場合は **🏠通話へ** を押すか、通話ボタンを押すと玄関子機との通話に戻ります。
- ・玄関子機、室内機器の表示名を変更する場合は [P.96\[機器の名称を登録・変更する\]](#) をご確認ください。

通話・モニター中にメニューからできること

■ 転送を受ける

1 呼出音が鳴り、転送着信中の画面がつきます。
通話ボタンを押すと、室内機器と通話がつながります。



💡 通話しない場合は「終了」を押すと呼出が終了します。

2 「応答」もしくは通話ボタンを押すと、玄関子機との通話に切り替わります。
玄関子機と通話しない場合は「終了」を押します。



💡 玄関子機の映像は映りますが、訪問者の音声もこちらの音声もお互いに聞こえません。

■ 通話音量を変更する

転送通話中に「音量」ボタンを押すと、通話音量の変更ができます。

「小さく」「大きく」を押すと5段階で調整ができます。

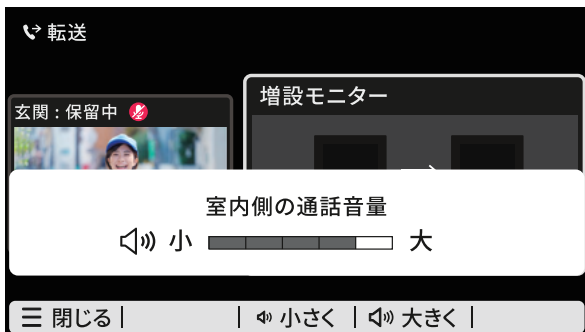

◆ 補足 ◆

- ・通話中のメニューで変更した通話音量設定は、通話終了後も保存されます。
- ・通話音量設定を室内親機で操作した場合は「室内親機の通話音量」、増設モニターで操作した場合は「増設モニターの通話音量」が変更されます。

通話・モニター中にメニューからできること

ボイスチェンジ

増設
モニター

「ボイスチェンジ」は、玄関子機側に流す自分の声を低くすることができる機能です。

通話する方の素性を知られたくない場合などにご使用ください。

呼出、通話、モニター中に、メニューからON/OFFを切り替えることができます。

■ 呼出・通話・モニター中の設定切り替え方法

1

呼出・通話・モニター中画面のいずれかで

☰メニュー を押します。



※画面例は通話中です。



2

【ボイスチェンジ】にカーソルを合わせ  を押します。



 上の画面は OFF の状態です。
ON のときは、メニュー内のアイコンが  になります。

3

ボイスチェンジがONになると、画面左上に表示
が出ます。

通話時に、外に聞こえる声が低くなります。



◆ 補足 ◆

- ・通話中のメニューで変更したボイスチェンジの設定は、通話終了後には保存されません。
- ・「ボイスチェンジ設定」(→P.99)で、呼出・通話・モニター開始時にボイスチェンジを ON にするか OFF にするかを選択できます。
なお、初期値は OFF です。

通話・モニター中にメニューからできること

通話音量を変更する

増設
モニター

各機器から聞こえる通話音量を変更することができます。
 通話中は、室内側の通話音量、玄関側の通話音量を変更できます。
 モニター中は、室内側の通話音量のみ変更できます。
 ※他世帯連携している場合、他世帯側の玄関側の通話音量は変更できません。

1 [メニュー] を押します。



2 【通話音量】にカーソルを合わせ [決定] を押します



3 〈通話中の場合のみ〉
 変更する通話音量にカーソルを合わせ [決定] を押します。



4 [小さく] [大きく] を押すと通話音量が変更されます。



◆ 補足 ◆

- ・通話・モニター中のメニューで変更した通話音量設定は、終了後も保存されます。
- ・「室内側の通話音量」は、室内親機で操作した場合は「室内親機の通話音量」、増設モニターで操作した場合は「増設モニターの通話音量」が保存されます。
- ・「玄関側の通話音量」は、玄関子機が2台接続されている場合、映像が映っている玄関子機側の通話音量が保存されます。

通話・モニター中にメニューからできること

逆光補正(外の様子が逆光で見えにくいとき)

増設
モニター

「逆光補正」は、光源からの光が玄関子機のカメラに直接あたり訪問者などが見えにくい場合に、補正して見えやすくする機能です。

呼出時、通話時、モニター時に4段階で調整ができます。

※他世帯連携している場合、他世帯側の玄関子機の設定は変更できません。

1

☰メニュー を押します。



2

↑ ↓ で【逆光補正】にカーソルを合わせ
⊙決定 を押します。



3

◆低く ◆高く を押すと、補正值が変わり
ます。訪問者などが見やすい値に調整します。



◆ 補足 ◆

- ・呼出・通話・モニター中のメニューで変更した逆光補正の設定は、終了後には保存されません。
- ・「逆光補正設定」(→P.91) で、呼出・通話・モニター開始時の逆光補正の設定値を変更できます。なお、初期値は OFF(一番低い値) です。

内線通話をする

「内線通話」を使うと、室内機器間で通話をすることができます。
他世帯連携をしている場合は、他世帯の室内親機と通話ができます。

増設モニターが接続されている場合、
または他世帯連携設定がされている場合に限り、
ホーム画面に **内線** が表示されます。



内線通話を開始する

増設モニター

1 ホーム画面で **内線** を押します。



2 別の室内機器を呼び出します。



3 〈相手が応答した場合〉
通話が開始します。

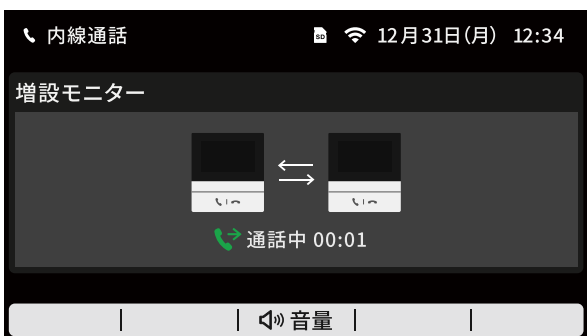

〈相手が応答しなかった場合〉
相手が終了操作をするか、20秒が経過すると呼出が終了します。
再呼出 を押すと、手順2に戻ります。



4 通話を終了する、または呼出を中断する場合は
通話ボタンを押します。

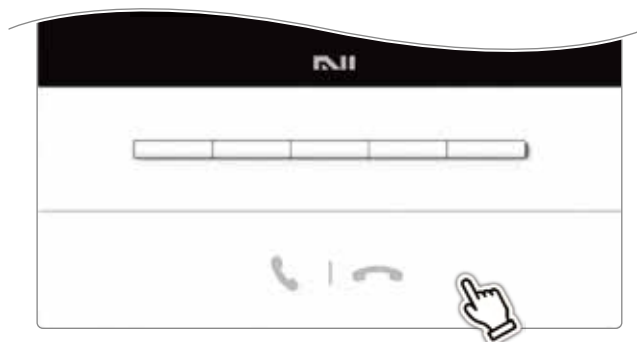

◆ 補足 ◆

・室内機器の表示名を変更する場合は [P.96\[機器の名称を登録・変更する\]](#) をご確認ください。

内線通話をする

内線通話に出る

増設
モニター

1 呼出音が鳴り、内線着信中の画面がきます。
通話ボタンを押すと、通話がつながります。



通話しない場合は **終了** を押すと
着信が終了します。

2 通話ボタンを押すと通話が始まります。
通話を終了する場合は、通話ボタンを押します。



■ 通話音量を変更する

内線通話中に **音量** ボタンを押すと、通話音量の変更ができます。

小さく **大きく** を押すと5段階で調整ができます。

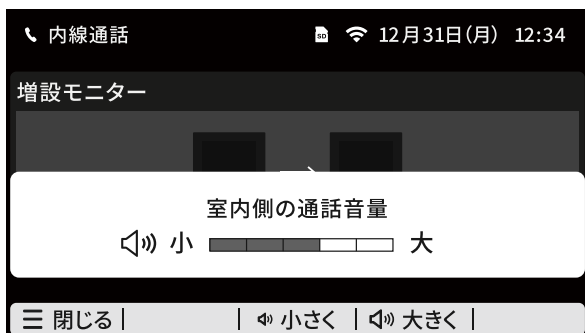

◆ 補足 ◆

- ・通話中のメニューで変更した通話音量設定は、通話終了後も保存されます。
- ・通話音量設定を室内親機で操作した場合は「室内親機の通話音量」、増設モニターで操作した場合は「増設モニターの通話音量」が変更されます。

録画履歴

録画履歴の種類と記録

玄関子機の映像と音声は、履歴として室内親機の本体メモリまたはmicroSDカードに記録されます。

録画履歴の種類は大きく分けて2種類があります。

- ・ 防犯録画：常に玄関子機のカメラ映像と音声を記録します。
※記録する場合は P.20[防犯録画を開始する]をご確認ください。
- ・ 履歴：玄関子機のカメラ映像と音声を、表示開始から終了まで記録します。
不在履歴、留守録履歴、通話履歴、モニター録画があります。

防犯録画

指定した玄関子機のカメラ映像と音声を、常に記録します。

録画・録音した内容は「防犯録画」として記録されます。

- ・ 1件につき、最大約5分記録します。

※防犯録画中に、呼出、モニター等により玄関子機のカメラ映像を表示した場合は、履歴の記録が優先され、防犯録画が中断します。

不在履歴

玄関子機からの呼出に応答しなかった場合の映像と音声は「不在履歴」として記録されます。

- ・ 1件につき、最大約45秒記録します。
- ・ 呼出から終了までを、1件として記録します。

留守録履歴

留守録が ON の時に、訪問者がメッセージを録音した場合の映像と音声は「留守録履歴」として記録されます。

- ・ 1件につき、最大約45秒記録します。
- ・ 呼出から終了までを、1件として記録します（留守録中の時間を含みます）。

通話履歴

玄関子機からの呼出に応答したとき、もしくはモニターから通話を開始したときの映像と音声は「通話履歴」として記録されます。

- ・ 1件につき、最大約165秒記録します。
- ・ 呼出から通話終了までを、1件として記録します。

モニター録画

モニターで外を見た時の映像と音声は「モニター録画」として記録されます。

- ・ 1件につき、最大約60秒記録します。
- ・ モニター開始から終了までを、1件として記録します。

※モニター中に、通話開始した場合は「通話履歴」として記録されます。

◆ 補足 ◆

- ・ 玄関子機からの呼出中に別の玄関子機から呼出があった場合は、新たに記録が開始されます。
- ・ 玄関子機との通話中に、別の玄関子機から呼出があった場合は、現在の通話が終了したあとに、あとから呼出があった玄関子機の記録が開始されます。

録画履歴の種類と記録

記録先と時間について

■ 録画履歴の記録先

録画履歴の記録先はmicroSDカードの有無によって変わります。

- ・ microSDカードを挿入しない場合：履歴は本体メモリーに記録されます（防犯録画はできません）。
- ・ microSDカードを挿入した場合：防犯録画・履歴の両方がmicroSDカードに記録されます。

■ 録画履歴の自動消去

記録先の容量がいっぱいになった場合、新しい録画履歴を記録すると、古い記録から順に自動で消去されます。消したくない録画履歴がある場合は、保護してください。(→P.50)

■ 本体メモリーの記録時間

- ・ 本体メモリーの記録時間・保存件数の目安は以下表のとおりです。
- ・ 履歴の画質・記録時間の目安は「画質設定」(→P.86)により変わります。

◎記録時間の目安(履歴1件あたりの時間を30秒とした場合)

画質設定	フレームレート	記録時間の目安(保存件数の目安)
高画質(HD)	15 FPS	4.8 時間 (約 570 件)
通常(XGA)	10 FPS	7.4 時間 (約 890 件)
低画質(VGA)	10 FPS	12.9 時間 (約 1,550 件)

※初期値は「高画質」です。

■ microSDカードの記録時間

- ・ microSD カードの容量別の記録時間の目安は以下のとおりです。
- ・ 防犯録画の画質・記録時間の目安は「画質設定」(→P.86)、履歴の画質・記録時間の目安は「映像設定」(→P.88)により変わります。

◎防犯録画の記録時間の目安 ※防犯録画1件あたりの時間を5分とした場合

映像設定	フレームレート	microSD カード容量/記録時間の目安			
		32GB	64GB	128GB	256GB
なめらか(VGA)	15 FPS	115 時間 (約 5 日間)	230 時間 (約 10 日間)	460 時間 (約 19 日間)	920 時間 (約 39 日間)
通常(VGA)	4 FPS	200 時間 (約 8 日間)	400 時間 (約 17 日間)	800 時間 (約 34 日間)	1,600 時間 (約 67 日間)
粗い(VGA)	2 FPS	330 時間 (約 14 日間)	660 時間 (約 28 日間)	1,300 時間 (約 56 日間)	2,600 時間 (約 111 日間)

※初期値は「なめらか」です。

◎履歴の記録時間の目安 ※履歴1件あたりの時間を 30 秒とした場合

画質設定	フレームレート	microSD カード容量/記録時間の目安			
		32GB	64GB	128GB	256GB
高画質(HD)	15 FPS	39 時間 (約 4,600 件)	79 時間 (約 9,280 件)	158 時間 (約 18,500 件)	317 時間 (約 37,100 件)
通常(XGA)	10 FPS	61 時間 (約 7,100 件)	122 時間 (約 14,200 件)	144 時間 (約 28,400 件)	489 時間 (約 56,900 件)
低画質(VGA)	10 FPS	106 時間 (約 12,400 件)	212 時間 (約 24,800 件)	425 時間 (約 49,700 件)	850 時間 (約 99,400 件)

※初期値は「高画質」です。

録画履歴の確認

録画履歴を確認・再生・削除する

増設
モニター

ホーム画面の「履歴」メニューから、各履歴や防犯録画を確認できます。録画履歴は、種類別に表示されます。以下の一覧も確認できます。

- ・保護一覧：保護された履歴
- ・全履歴：すべての履歴

1 ホーム画面で【履歴】にカーソルを合わせ

決定 を押します。



2 確認したい種類の履歴にカーソルを合わせ

決定 を押します。



3 確認したい履歴にカーソルを合わせ 決定 を押します。



増設モニターで履歴を確認する場合、サムネイル画像は表示されません。

4 ▶再生 にカーソルを合わせ 決定 を押すと、履歴を再生します。

削除 にカーソルを合わせ 決定 を押すと、履歴を削除します。



増設モニターからは再生のみできます。録画履歴をすべて削除する場合は【保存データをすべて削除する】(→P.121)を行ってください。

■ 新着マークについて





- ・新着の不在履歴、留守録履歴がある場合、手順1のホーム画面「履歴」右上、手順2の「不在履歴」「留守録履歴」メニュー横、手順3の履歴確認画面の各新着履歴の横に、新着マーク (1/●) が表示されます。マーク内の数字は、新着履歴の数を表しています。
- ・手順3で新着履歴が表示されると、該当する履歴の新着マークは全て消えます。

録画履歴の確認

■ 履歴の再生中の操作

機能ボタンの操作で、一時停止や 10 秒送り、10 秒戻しができます。

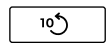

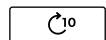
-  : 履歴の再生を停止し、ホーム画面へ戻ります。
-  : 前の画面に戻ります。
-  : 10 秒前に戻ります。
-  : 再生を一時停止します。
-  : 再生を再開します。
-  : 10 秒先に飛ばします。

録画履歴の確認

録画履歴を保護する

消したくない履歴が自動で消去されないように、履歴を保護することができます。

最大保護件数は、以下のとおりです。

- ・本体メモリーに保存された録画履歴：5件
- ・microSDカードに保存された録画履歴：20件

履歴の保護は、室内親機からのみ操作できます。増設モニターからは操作できません。

■ 履歴の保護方法

- 1** P.48[録画履歴を確認・再生・削除する]手順1～3に従って保護する履歴を開き **保護** にカーソルを合わせて **決定** を押します。



- 2** 「保護しました」と表示され、履歴が保護されます。



💡 保護を解除する場合は、再度 **保護** を選択し **決定** を押します。

■ 保護件数表示・保護マークについて

- ・現在の保護件数は、【保護一覧】メニュー横の件数表示で確認ができます。

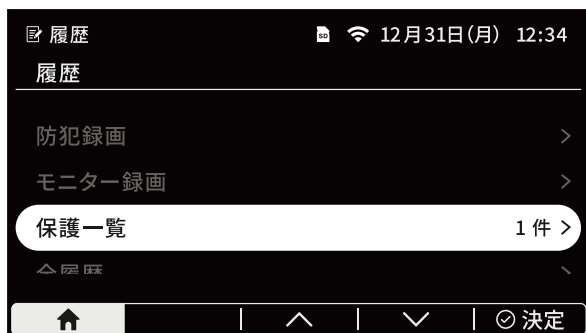

- ・保護中の履歴の横には、**🔒** が表示されます。

火災警報器・ガス警報器と連携して使う

警報器との連携について

増設
モニター



- ・本機は火災・ガス漏れ等の発生を防止する機能を有しておりません。
これらに起因する事故・損害について、当社は責任を負うものではありません。
ご了承ください。
- ・連携している警報器が誤作動し、誤って警報が鳴る場合があります。
また、これらの警報器が正常に動作しない場合、警報が鳴らないことがあります。
各警報器の取扱説明書および保証書をご確認のうえ、定期的な点検をお願いいたします。
- ・接続方法の詳細は、Nasta Interphone 2 施工説明書をご確認ください。
- ・接続機器に応じて、接続後は必ず「接続機器の登録」設定をしてください。(→P.54)

本機は、火災警報器、住宅用火災移報アダプタ、ガス警報器いずれか 1 種類と連携することができます。
連携すると、警報器が作動した場合に、室内親機、増設モニターおよび玄関子機から警報を通知します。

接続可能な機器について

接続可能な機器に関しては、右記二次元コードよりご確認ください。

[接続可能な機器](#)



火災警報器・ガス警報器と連携して使う

火災警報器が作動したら

増設
モニター

火災警報器が作動したとき、室内親機、増設モニター、屋外の玄関子機で通知します。

機器	表示	警報音	通知時間
室内親機 増設モニター	警報器が作動しました	(火災警報音鳴動) 「火災警報器が作動しました」 音量：最大(固定)	最大約 10 分 ※2 ※3
玄関子機	LED：速い点滅 ※1	上記同じ ※1	

ガス警報器が作動したら

増設
モニター

ガス警報器が作動したとき、室内親機、増設モニター、屋外の玄関子機で通知します。

機器	表示	警報音	通知時間
室内親機 増設モニター	ガス警報器が作動しました	(ガス警報音鳴動) 「ガス警報器が作動しました」 音量：最大(固定)	最大約 10 分 ※2 ※3
玄関子機	LED：速い点滅 ※1	上記同じ ※1	

※1 「接続機器の登録」で動作の ON/ OFF を設定することができます。(→P.54)

※2 画面は約 10 分で消灯しますが、警報器が作動中にいずれかの機能ボタンを押すと警報画面が再表示されます。
ただし、警報音は再鳴動しません。

※3 画面消灯中に警報器が復旧したあと、いずれかの機能ボタンを押すと「お知らせ画面」が表示されます。(→P.13)

火災警報器・ガス警報器と連携して使う

警報音を停止する

増設
モニター

警報音が鳴動中に終了ボタンを押すと、室内親機、増設モニター、屋外の玄関子機すべての警報表示と警報音が停止します。また、警報音が鳴動中に警報器が正常に戻った場合も停止します。



発生した警報を履歴で確認する

増設
モニター

発生した警報は「警報履歴」であとから確認することができます。(→P.63)

◆ 補足 ◆

- ・ 警報発生中、玄関子機からの呼出はできません。
- ・ スマートフォンには、警報は通知されません。
- ・ 他世帯連携をONにしている世帯で警報器が作動した場合、連携している世帯にも警報が通知されます。
なお、他世帯側で警報発生中も、玄関子機からの呼出はできません。

火災警報器・ガス警報器と連携して使う

火災警報器・ガス警報器を登録する

火災警報器やガス警報器との連携を設定します。



設定中、玄関子機との通話はできません。

1 ホーム画面で【設定】にカーソルを合わせ
決定 を押します。



2 【詳細設定】にカーソルを合わせ
決定 を押します。



3 【接続機器の登録 / 履歴】にカーソルを合わせ
決定 を押します。



4 設定をしたい機器の名称にカーソルを合わせ
決定 を押します。



5 画面に表示されている内容を確認し、【はい】に
カーソルを合わせ 決定 を押します。

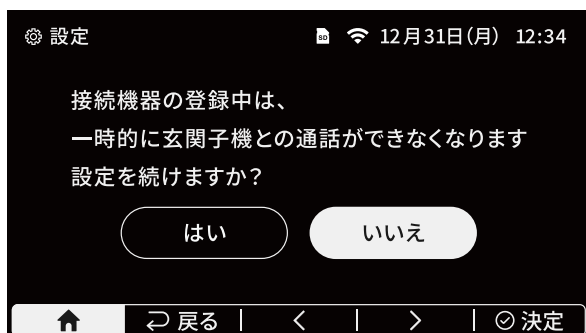

6 【A 接点】または【B 接点】にカーソルを合わせ
決定 を押します。

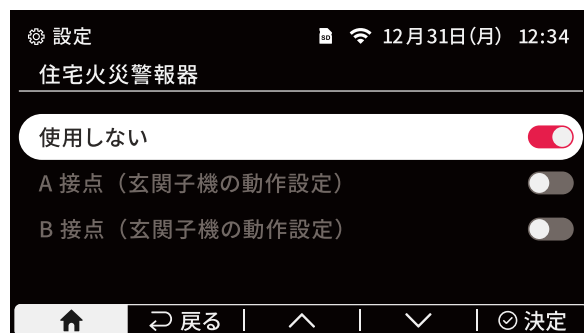

次ページ 7 へ

火災警報器・ガス警報器と連携して使う

7

警報時に玄関子機を動作させる場合【警告音とLEDライトを動作させる】または【LEDライトを動作させる】にカーソルを合わせ **決定** を押します。



8

「設定を変更しました」と表示されたら設定は完了です。

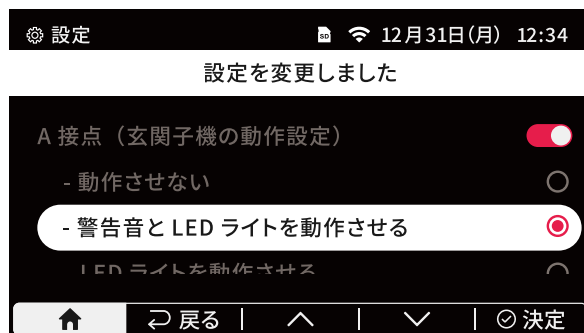

電気錠と連携して使う

電気錠との連携について

増設
モニター



- 本機は、電気錠と接続して使用することができますが、電気錠の種類、仕様、設置状況、配線方法、制御方式などによっては、正常に動作しない場合があります。電気錠との連携をする場合は、誤作動や第三者による不正操作を防止するため、十分に安全性を確認した上でご使用ください。
- 電気錠およびその周辺機器の仕様や施工に起因する動作不良については、当社は責任を負うものではありません。ご了承ください。
- JEM-A 対応の電気錠との接続には、別売の Nasta JEM-A アダプタが必要です。
- 接続方法の詳細は、Nasta Interphone 2 施工説明書、Nasta JEM-A アダプタ 施工説明書をご確認ください。
- 接続後は必ず「接続機器の登録」設定をしてください。(→P.60)

電気錠を室内親機に接続・連携することで次のことができます。

接続機器	できること
JEM-A 対応※1の電気錠	室内親機、増設モニター、スマートフォンからの ・ 電気錠の施錠／解錠操作※2 ・ 鍵の状態の確認 室内親機、増設モニターに施錠忘れ警報を通知
A 接点出力対応の電気錠	室内親機、増設モニターからの電気錠の操作 (施錠時は解錠、解錠時は施錠)※3

※1 一般社団法人 日本電機工業会 (JEMA) の統一規格に適合している機器を指します。この規格は家庭内機器 (電気錠など) の動作 / 停止などを遠隔制御および監視するために制御端子や信号について規定しています。

※2 スマートフォンでの電気錠の解錠は、通話中のみ可能です。

※3 電気錠の種類、仕様などによっては動作が異なる場合があります。

電気錠と連携して使う



電気錠を操作する

増設
モニター

電気錠が連携されていると、室内親機、増設モニターから電気錠を操作できます。

電気錠の操作は、呼出・通話・モニター中、またはホーム画面から行えます。

■ JEM-A 対応の電気錠の場合

1  解錠 または  施錠 を押します。



 表示は錠の状態により異なります。

2 鍵が操作され「解錠しました」または「施錠しました」と表示されます。



 鍵の操作ができなかった場合は「解錠(施錠)できませんでした」と表示されます。錠の状態を直接ご確認ください。

◆ 補足 ◆

- ・ JEM-A 接続の場合、ホーム画面で錠の状態を確認できます。
- ・ 解錠中は  解錠中 を表示します。施錠されると表示が消えます。

■ A 接点出力対応の電気錠の場合

1  電気錠 を押します。



2 鍵が操作され「電気錠を操作しました」と表示されます。



電気錠と連携して使う

施錠忘れ警報（JEM-Aのみ）

増設
モニター

施錠忘れ警報とは、施錠されていない状態が一定時間続くと、鍵の締め忘れを「施錠忘れ警報」として室内親機、増設モニターに通知する機能です。



◆ 補足 ◆

通知の ON/OFF、解錠してから通知されるまでの時間は、「施錠忘れ警報通知設定」で設定できます。(→P.61)

施錠忘れ警報が発生したら

増設
モニター

施錠忘れ警報が発生したとき、室内親機、増設モニターに通知します。

機器	表示	警報音	通知時間
室内親機 増設モニター	鍵が開いています ※1	「ピピッピピッピッ」※1 音量：「呼出音量」で設定した音量	最大約 10 分 ※2 ※3
玄関子機	なし	なし	

※1 「施錠忘れ警報通知設定」で通知の ON/OFF を設定することができます。(→P.61)

※2 画面は約 10 分で消灯しますが、施錠されていない状態が継続中にいずれかの機能ボタンを押すと警報画面が再表示されます。但し、警報音は再鳴動しません。

※3 画面消灯中に施錠したあと、いずれかの機能ボタンを押すと「お知らせ画面」が表示されます。(→P.13)

電気錠と連携して使う

警報音を停止する

増設
モニター

施錠忘れ警報音が鳴動中に終了ボタンを押すと、室内親機、増設モニターすべての警報表示と警報音が停止します。また、施錠忘れ警報音が鳴動中に解錠から施錠になった場合も停止します。

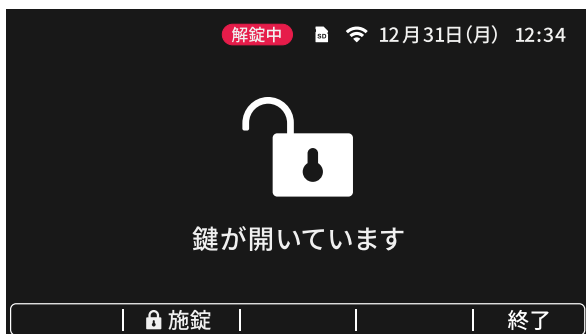

発生した施錠忘れ警報を履歴で確認する

増設
モニター

発生した施錠忘れ警報は「警報履歴」であとから確認することができます。(→P.63)

◆ 補足 ◆

- ・ 施錠忘れ警報発生中も、玄関子機からの呼出が可能です。
- ・ スマートフォンには、施錠忘れ警報は通知されません。
- ・ 他世帯連携をONにしている世帯で施錠忘れ警報が発生しても、連携している世帯には通知されません。

電気錠と連携して使う

電気錠を登録する

電気錠との連携を設定します。



- ・設定中、玄関子機との通話はできません。
- ・設定完了後は電気錠が正しく動作するか、動作確認を行ってください。

1 ホーム画面で【設定】にカーソルを合わせ
⓪ 決定 を押します。



2 【詳細設定】にカーソルを合わせ
⓪ 決定 を押します。



3 【接続機器の登録 / 履歴】にカーソルを合わせ
⓪ 決定 を押します。



4 【電気錠】にカーソルを合わせ
⓪ 決定 を押します。



5 画面に表示されている内容を確認し、【はい】に
カーソルを合わせ ⓪ 決定 を押します。

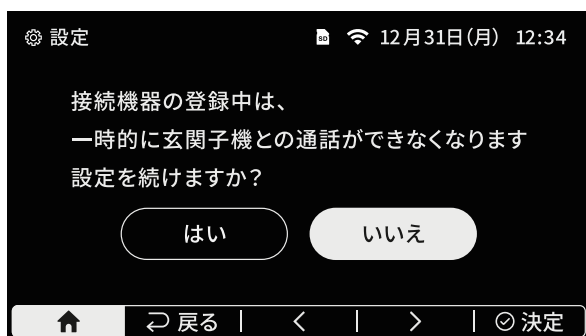

JEM-A 接続の場合 : P.61 **6** ^

A 接点の場合 : P.62 **6** ^

電気錠と連携して使う

■ JEM-A 接続の場合

6

【JEM-A 接続】にカーソルを合わせ

決定 を押します。



7

【施錠忘れ警報通知設定】にカーソルを合わせ

決定 を押します。



8

任意の通知時間にカーソルを合わせ

決定 を押します。



9

「設定を変更しました」と表示されたら完了です。



設定可能な通知時間は解錠から10分・20分・30分です。

電気錠と連携して使う

■ A 接点の場合

6

【A 接点】にカーソルを合わせ

⓪ 決定 を押します。



7

【出力時間設定】にカーソルを合わせ

⓪ 決定 を押します。



8

↑ と ↓ で出力時間を設定し

⓪ 決定 を押します。



 設定可能な出力時間は 1～7 秒です。接続する電気錠に合わせた時間を設定してください。

9

「設定が完了しました」と表示されたら完了です。

⓪ 完了 を押します。

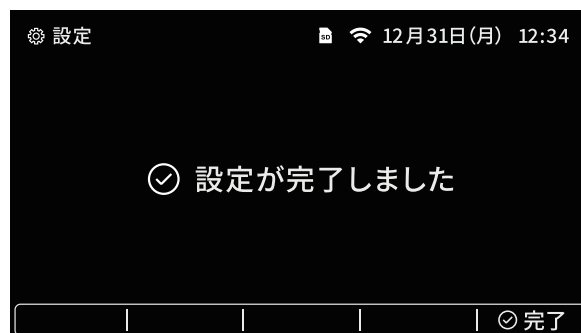

警報履歴を確認する

警報履歴は、室内親機の「設定」または「お知らせ画面」から確認できます。

設定から確認する

増設
モニター

1 ホーム画面で【設定】にカーソルを合わせ

決定 を押します。



2 【詳細設定】にカーソルを合わせ

決定 を押します。



3 【接続機器の登録 / 履歴】にカーソルを合わせ

決定 を押します。



4 【警報履歴】にカーソルを合わせ

決定 を押します。



5 警報履歴の一覧が表示されます。
警報履歴を削除したい場合、削除したい警報履歴
にカーソルを合わせ 削除 を押します。



6 「削除を完了しました」と表示されたら完了です。

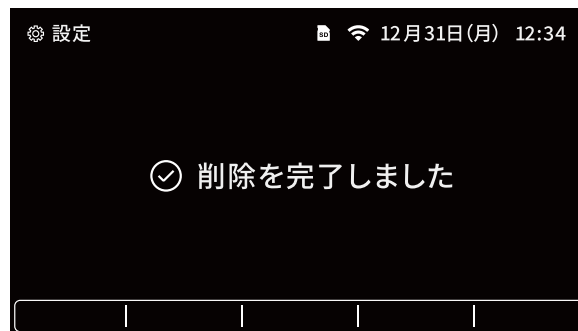

警報履歴を確認する

お知らせ画面から確認する

1

お知らせ画面で **警報** を押します。

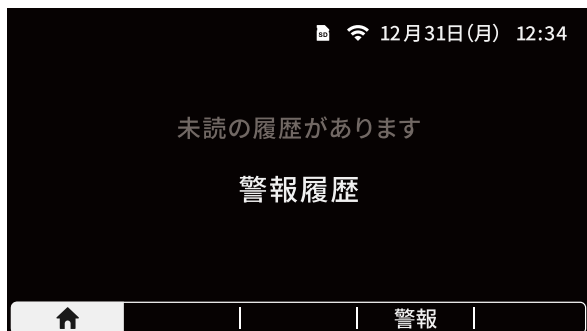

2

警報履歴の一覧が表示されます。



◆ 補足 ◆

- ・未確認の警報履歴に新着マークが付いています。
- ・新着マークは、別の警報履歴にカーソルを合わせるか、**↑** または **戻る** で画面を切り替えると消えます。
- ・増設モニターでも同様に、【設定】→【詳細設定】→【接続機器の登録/履歴】→【警報履歴】から確認できます。お知らせ画面は表示されません。
- ・増設モニターで警報履歴を確認した場合は、新着マークは表示されません。
- ・増設モニターからは警報履歴の削除はできません。

他世帯の機器と連携して使う

他世帯連携でできること



- 他世帯連携には他世帯の室内親機との接続が必要です。接続には、別売のNasta 世帯連携用アダプタが必要です。
- 接続方法の詳細は、Nasta Interphone 2 施工説明書、Nasta 世帯連携用アダプタ 施工説明書をご確認ください。
- 接続後は必ず、他世帯連携の設定をしてください。(→P.66)

二世帯住宅など、他世帯の室内親機と連携し、呼出を転送したり、内線通話をしたりすることができます。

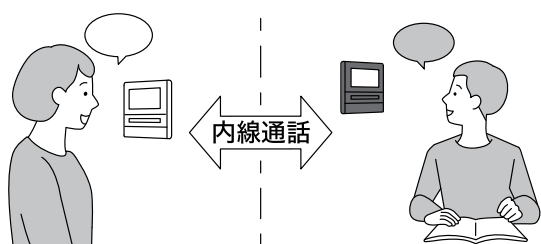

他世帯のインターホンと内線通話ができます。

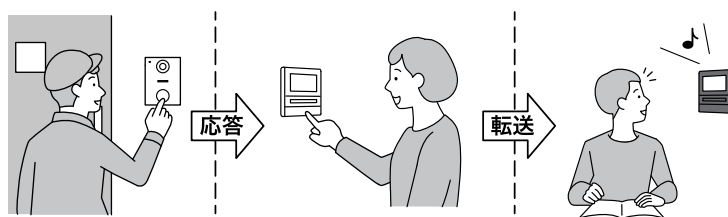

自世帯の玄関子機との通話中、必要に応じて他世帯の相手に通話を転送できます。

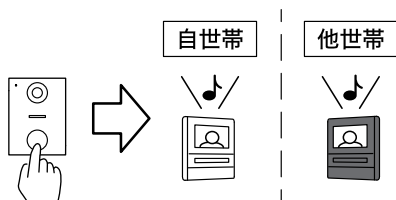

自世帯の玄関子機からの呼出を他世帯にも通知します。



他世帯側の玄関子機をモニターすることができます。



自世帯で発生した火災警報やガス警報を他世帯にも通知することができます。

◆ 補足 ◆

- 自世帯、他世帯のファームウェアバージョンが異なると、機能の一部が正常に動作しないことがあります。同じファームウェアバージョンに更新いただき、ご使用ください。

他世帯の機器と連携して使う

他世帯連携の設定



室内親機が他世帯側の室内親機と接続されている場合に、「他世帯連携」設定が行えます。
他世帯側の室内親機と接続されていない場合は、「他世帯連携」設定は表示されません。

他世帯連携に関する設定と内容は下記になります。

他世帯連携の設定		内容
他世帯連携のON/OFF		他世帯側のインターホンとの「連携する(ON)/しない(OFF)」を選択できます。※1
他世帯への転送設定		<p>玄関子機の映像を、他世帯側に「転送する(ON)/しない(OFF)」を選択できます。※2</p> <p>「転送する(ON)」にするとできること</p> <ul style="list-style-type: none"> ・玄関子機からの呼出を他世帯側のインターホンに通知。 ・他世帯側の室内親機から自世帯側の玄関子機のカメラ映像をモニター。
他世帯からの呼出設定	他世帯からの呼出設定	他世帯側の玄関子機から呼出があったときに鳴動する呼出音を選択できます。※3
	呼出停止設定	他世帯側の玄関子機から呼出があったとき、「呼出を止める(拒否)/呼出を止めない」を選択できます。※3

※1 他世帯連携を【連携しない(OFF)】に設定した場合も、他世帯との内線通話、自世帯の玄関子機との通話を他世帯に転送する機能をご使用いただけます。

※2 玄関子機ごとに指定することができます。

※3 他世帯側の玄関子機ごとに指定することができます。

他世帯の機器と連携して使う

他世帯連携のON/OFF

他世帯連携の機能のON/OFFを切り替えることができます。

- 1 ホーム画面で【設定】にカーソルを合わせ
 Ⓞ決定 を押します。



- 2 【詳細設定】にカーソルを合わせ
 Ⓞ決定 を押します。



- 3 【他世帯連携】にカーソルを合わせ
 Ⓞ決定 を押します。



- 4 【他世帯連携】にカーソルを合わせ
 Ⓞ決定 を押すとON/OFFが切り替わります。



◆ 補足 ◆

- ・初期値は「OFF」です。
- ・「OFF」に設定している場合でも、他世帯との内線通話、自世帯の玄関子機との通話を他世帯に転送する機能はご使用いただけます。

他世帯の機器と連携して使う

他世帯への転送設定

玄関子機の映像を、他世帯側に「転送する(ON)／しない(OFF)」を選択できます。

他世帯への転送設定を「転送する(ON)」にすると

- ・玄関子機からの呼出を他世帯側の室内親機に通知します。
- ・他世帯側の室内親機から自世帯側の玄関子機のカメラ映像をモニターできます。

- 1 前ページの手順に従って、
【他世帯連携】をONにします。



- 2 【他世帯への転送設定】にカーソルを合わせ
決定を押します。



- 3 【他世帯へ呼出を転送】にカーソルを合わせ
決定を押します。

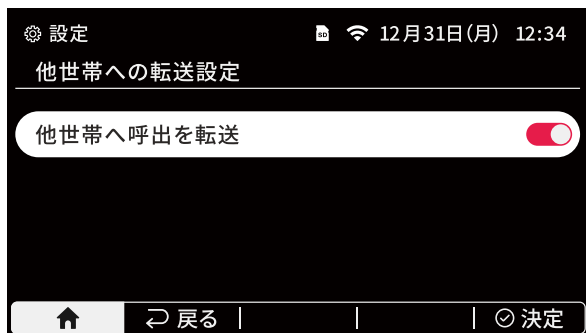

〈玄関子機を2台接続している場合〉

玄関子機を選択画面になりますので、呼出を転送したい玄関子機にカーソルを合わせて決定を押します

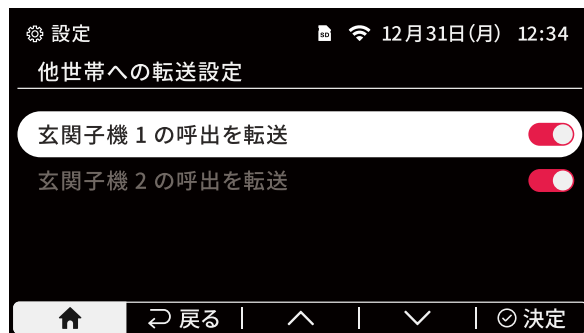

◆ 補足 ◆

- ・初期値は「ON」です。
- ・「他世帯への転送設定」がONであっても、他世帯側の「呼出停止設定」がONの場合、自世帯側の玄関子機からの呼出は他世帯側の室内親機に通知されません。(→P.71)
- ・他世帯側の「他世帯への転送設定」がOFFの場合、他世帯側の玄関子機からの呼出は自世帯側の室内親機に通知されません。

他世帯の機器と連携して使う

他世帯からの呼出音

他世帯側の玄関子機から呼出があったときに鳴動する呼出音を選択できます。

- 1 ホーム画面で【設定】にカーソルを合わせ
 ◎決定 を押します。



- 2 【詳細設定】にカーソルを合わせ
 ◎決定 を押します。



- 3 【他世帯連携】にカーソルを合わせ
 ◎決定 を押します。



- 4 【他世帯からの呼出設定】にカーソルを合わせ
 ◎決定 を押します。



- 5 【他世帯からの呼出音】にカーソルを合わせ
 ◎決定 を押します。

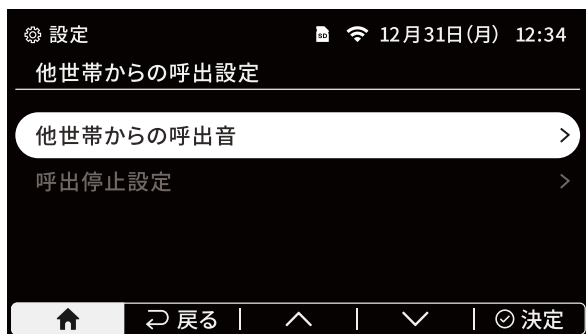

- 6 設定したい呼出音にカーソルを合わせ
 ◎決定 を押します(カーソルを合わせると
 対応する呼出音が流れます)。



〈玄関子機を2台接続している場合〉
 玄関子機を選択画面になりますので、設定したい玄関子機にカーソルを合わせて ◎決定 を押します。

他世帯の機器と連携して使う

7

「設定を変更しました」と表示が出たら完了です。



◆ 補足 ◆

スマートフォンアプリを利用すると、呼出音を追加することができます。
詳しくは[Nasta Interphone 2 アプリ操作説明書](#)  をご確認ください。
(リンク先のページよりダウンロードができます。)



他世帯の機器と連携して使う

他世帯からの呼出を停止

他世帯側の玄関子機からの呼出を、受けないように設定できます。

- 1 ホーム画面で【設定】にカーソルを合わせ
 決定 を押します。



- 2 【詳細設定】にカーソルを合わせ
 決定 を押します。



- 3 【他世帯連携】にカーソルを合わせ
 決定 を押します。



- 4 【他世帯からの呼出設定】にカーソルを合わせ
 決定 を押します。



- 5 【呼出停止設定】にカーソルを合わせ
 決定 を押します。



- 6 【他世帯からの呼出を停止】にカーソルを合わせ
 決定 を押します。

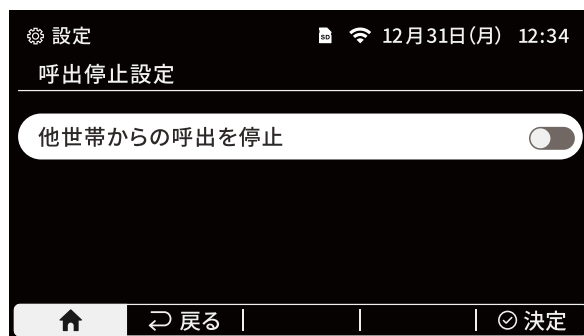

💡 〈他世帯側の玄関子機が2台接続されている場合〉
 呼出を停止する玄関子機にカーソルを合わせて
 決定 を押します。

◆ 補足 ◆

初期値は「OFF」です。

設定の変更

室内側の呼出音設定を変える

室内機器から鳴る呼出音の種類・再生回数・音量を変更できます。

室内側の呼出音の種類を変える

増設
モニター

室内機器から鳴る呼出音の種類を変更できます。

玄関子機を2台接続している場合、

それぞれ異なる呼出音に設定することも可能です。



1 ホーム画面で【設定】にカーソルを合わせ

決定 を押します。



2 【詳細設定】にカーソルを合わせ

決定 を押します。



3 【呼出音設定】にカーソルを合わせ

決定 を押します。



4 【室内親機の呼出音設定】にカーソルを合わせ

決定 を押します。



次ページ 5 へ

室内側の呼出音設定を変える

5 【呼出音選択】にカーソルを合わせ
 決定 を押します。



💡 〈玄関子機を 2 台接続している場合〉
 玄関子機を選択画面になりますので、設定したい玄関子機にカーソルを合わせて 決定 を押します。

6 設定したい呼出音にカーソルを合わせ 決定 を押します。
 (カーソルを合わせると対応する呼出音流れます)



7 「設定を変更しました」と表示されたら完了です。



◆ 補足 ◆

- ・室内親機および増設モニターの呼出音設定は、それぞれの機器で個別に変更します。
 増設モニターの場合は、【設定】→【詳細設定】→【呼出音設定】→【増設モニターの呼出音設定】→【呼出音選択】から変更してください。
- ・スマートフォンアプリを利用すると、呼出音を追加することができます。
 詳しくは [Nasta Interphone 2 アプリ操作説明書](#) をご確認ください。
 (リンク先のページよりダウンロードができます。)



室内側の呼出音設定を変える

呼出回数を変える

増設
モニター

呼出音を鳴らす回数を設定できます。初期値は「2回」です。

1 ホーム画面で【設定】にカーソルを合わせ

決定 を押します。



2 【詳細設定】にカーソルを合わせ

決定 を押します。



3 【呼出音設定】にカーソルを合わせ

決定 を押します。



4 【室内親機の呼出音設定】にカーソルを合わせ

決定 を押します。



5 【再生回数設定】にカーソルを合わせ

決定 を押します。

6 任意の回数(1回、2回または3回)にカーソルを
合わせ 決定 を押します。

室内側の呼出音設定を変える

7

「設定を変更しました」と表示されたら設定は完了です。

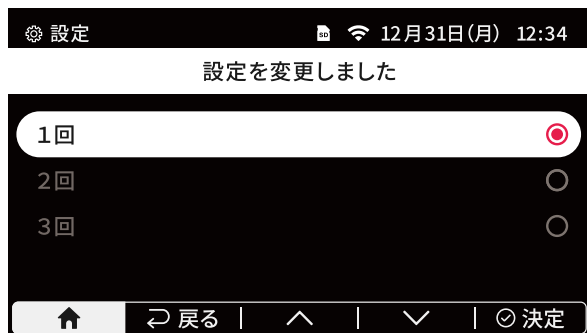

◆ 補足 ◆

室内親機および増設モニターの呼出音設定は、それぞれの機器で個別に変更します。

増設モニターの場合は、【設定】→【詳細設定】→【呼出音設定】→【増設モニターの呼出音設定】→【再生回数設定】から変更してください。

室内側の呼出音設定を変える

室内側の呼出音量を変える

増設
モニター

室内機器から鳴る呼出音の音量を5段階(1～5)で変更できます。初期値は「3」です。

1 ホーム画面で【設定】にカーソルを合わせ

決定 を押します。



2 【詳細設定】にカーソルを合わせ

決定 を押します。



3 【呼出音設定】にカーソルを合わせ

決定 を押します。



4 【室内親機の呼出音設定】にカーソルを合わせ

決定 を押します。



5 【呼出音量設定】にカーソルを合わせ

決定 を押します。



6 小 さく 大 きく で音量を調整し

決定 を押します。



室内側の呼出音設定を変える

7 「設定を変更しました」と表示されたら設定は完了です。



設定の最後には必ず **決定** を押してください。

決定 を押さずに **戻る** や **↑** を押すと、新しい設定は反映されません。

◆ 補足 ◆

室内親機および増設モニターの呼出音設定は、それぞれの機器で個別に変更します。

増設モニターの場合は、【設定】→【詳細設定】→【呼出音設定】→【増設モニターの呼出音設定】→【呼出音量設定】から変更してください。

玄関子機の呼出音設定を変える

玄関子機から鳴る呼出音の種類、音量を変更できます。

玄関子機の呼出音を変える

呼出ボタンが押されたときに、玄関子機から鳴る呼出音の種類を変更できます。

「呼出音 + 防犯」の設定にすると、呼出音のあとに「防犯モード中です」とメッセージが再生されます。防犯録画などの対策をしていることを訪問者に明示したいときにお使いください。



1 ホーム画面で【設定】にカーソルを合わせ
決定 を押します。



2 【詳細設定】にカーソルを合わせ
決定 を押します。



3 【呼出音設定】にカーソルを合わせ
決定 を押します。

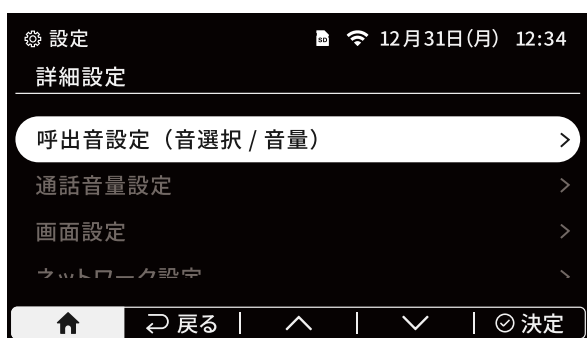

4 【玄関子機の呼出音設定】にカーソルを合わせ
決定 を押します。



玄関子機の呼出音設定を変える

5 【呼出音選択】にカーソルを合わせ
 決定 を押します。



 〈玄関子機を 2 台接続している場合〉
 玄関子機 の選択画面になりますので、設定したい玄関子機にカーソルを合わせて 決定 を押します。

7 「設定を変更しました」と表示されたら設定は完了です。

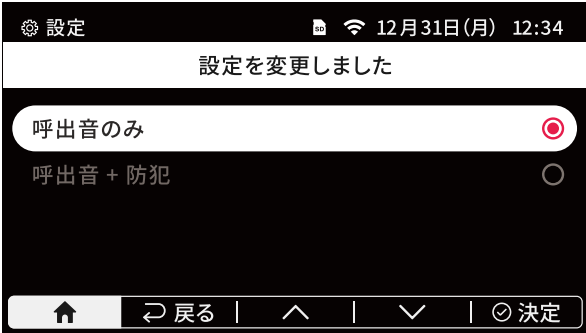

6 【呼出音のみ】または【呼出音 + 防犯】にカーソルを合わせ
 決定 を押します。



玄関子機の呼出音設定を変える

玄関子機の呼出音量を変える

玄関子機の呼出音の音量を5段階(1～5)で変更できます。初期値は「3」です。

1 ホーム画面で【設定】にカーソルを合わせ

決定 を押します。



2 【詳細設定】にカーソルを合わせ

決定 を押します。



3 【呼出音設定】にカーソルを合わせ

決定 を押します。

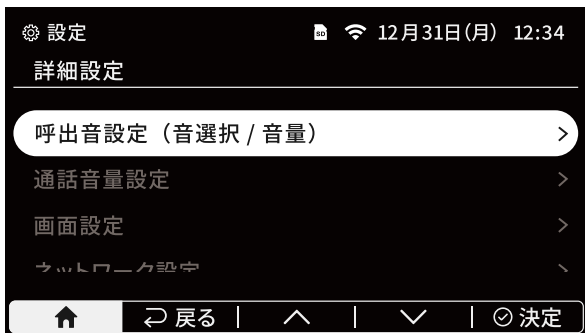

4 【玄関子機の呼出音設定】にカーソルを合わせ

決定 を押します。



5 【呼出音量設定】にカーソルを合わせ

決定 を押します。



6 小さく 大きく で音量を調整し

決定 を押します。



💡 〈玄関子機を2台接続している場合〉
玄関子機を選択画面になりますので、設定したい玄関子機にカーソルを合わせて 決定 を押します。

💡 音量を調整しても、室内親機および玄関子機から呼出音は鳴りません。

玄関子機の呼出音設定を変える

7 「設定を変更しました」と表示されたら設定は完了です。



- 設定の最後には必ず **決定** を押してください。
- **決定** を押さずに **戻る** や **↑** を押すと、新しい設定は反映されません。
- 設定したあとは、玄関子機の呼出ボタンを押し、呼出音量が適切であることを確認してください。

通話音量を設定する

室内側の通話音量を変える

増設
モニター

室内機器のスピーカーから出る通話音量（玄関子機のマイクで拾った音の大きさ）を5段階（1～5）で変更できます。初期値は「3」です。

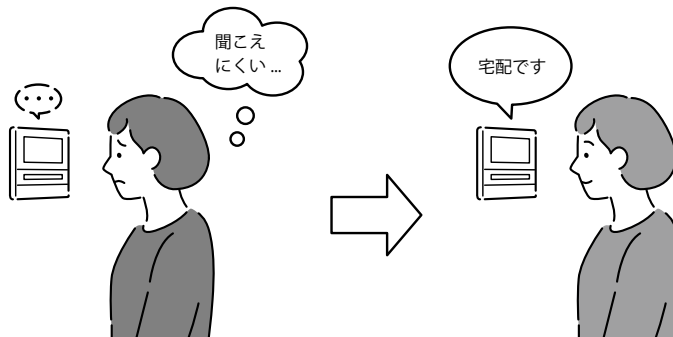

1 ホーム画面で【設定】にカーソルを合わせ

決定 を押します。



2 【詳細設定】にカーソルを合わせ

決定 を押します。



3 【通話音量設定】にカーソルを合わせ

決定 を押します。

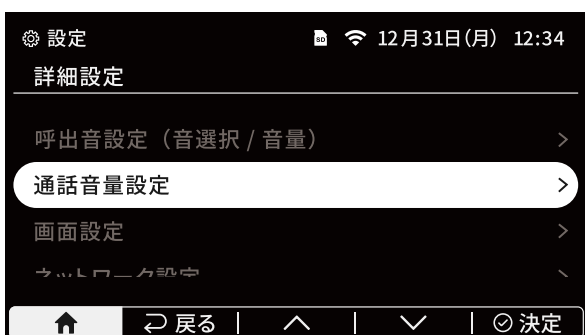

4 【室内親機の通話音量設定】にカーソルを合わせ

決定 を押します。



通話音量を設定する

5

◀ 小さく ▶ 大きく ▶ で音量を調整し
 Ⓞ 決定 を押します。



6

「設定を変更しました」と表示されたら設定は完了です。



- 設定の最後には必ず Ⓞ 決定 を押してください。
- Ⓞ 決定 を押さずに ⏪ 戻る や 🏠 を押すと、新しい設定は反映されません。
- 設定中に鳴る操作音の大きさは、音量の目安であり、実際の通話時の声の音量とは異なります。設定後は、玄関子機の呼出ボタンを押して通話し、室内側の通話音量が適切であることを確認してください。

◆ 補足 ◆

- 室内親機および増設モニターの通話音量設定は、それぞれの機器で個別に変更します。
 増設モニターの場合は、【設定】→【詳細設定】→【通話音量設定】→【増設モニターの通話音量設定】から変更してください。
- 室内側の通話音量は、通話・モニター中でも変更可能です。(→P.42)

通話音量を設定する

玄関子機の通話音量を変える

玄関子機のスピーカーから出る通話音量（室内親機のマイクが拾った音の大きさ）を5段階（1～5）で変更できます。初期値は「3」です。

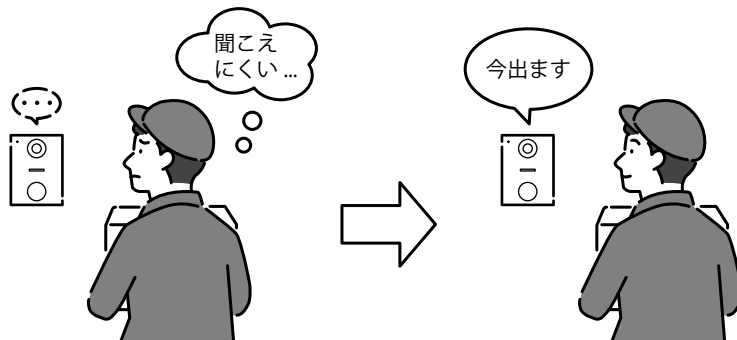

1 ホーム画面で【設定】にカーソルを合わせ

決定 を押します。



2 【詳細設定】にカーソルを合わせ

決定 を押します。



3 【通話音量設定】にカーソルを合わせ

決定 を押します。



4 【玄関子機の通話音量設定】にカーソルを合わせ

決定 を押します。



 〈玄関子機を2台接続している場合〉
玄関子機を選択画面になりますので、設定したい玄関子機にカーソルを合わせて 決定 を押します。

通話音量を設定する

5

◀ 小さく ▶ 大きく で音量を調整し

⊙ 決定 を押します。



6

「設定を変更しました」と表示されたら設定は完了です。



設定の最後には必ず **⊙ 決定** を押してください。

⊙ 決定 を押さずに **↶ 戻る** や **🏠** を押すと、新しい設定は反映されません。

設定後は、玄関子機の呼出ボタンを押して通話し、
玄関子機の通話音量が適切であることを確認してください。

◆ 補足 ◆

玄関子機の通話音量は、通話中でも変更可能です。(→P.42)

画面表示を設定する

カメラ映像の画質を変える(画質設定)

「画質設定」の変更により、カメラ映像の画質と防犯録画以外の録画履歴(不在履歴、留守録履歴、通話履歴、モニター録画)の録画画質が変わります。また「画質設定」の変更により、防犯録画以外の録画履歴の記録時間と件数が変わります。詳しくは、P.47[記録先と時間について]をご確認ください。

※防犯録画の画質は「映像設定」により変わります。詳しくは、P.88[スマートフォンから見る映像のなめらかさを変える(映像設定)]をご確認ください。

■ 解像度/フレームレートについて

玄関子機ごとに、カメラ映像の画質を選択できます。

選択可能な画質は「高画質」「通常」「低画質」の3種類です。

画質設定ごとに、解像度とフレームレートが異なります。

画質設定	解像度	フレームレート
高画質	HD	15 FPS
通常	XGA	10 FPS
低画質	VGA	10 FPS

※初期値は「高画質」です

■ 画質設定をする

1

ホーム画面で【設定】にカーソルを合わせ

⓪決定 を押します。



2

【詳細設定】にカーソルを合わせ

⓪決定 を押します。



次ページ **3** へ

画面表示を設定する

3 【画面設定】にカーソルを合わせ
 決定 を押します。

The screenshot shows the '設定' (Settings) app with the '画面設定' (Screen Settings) option highlighted with a white bar and a right-pointing arrow. The status bar at the top shows the time as 12:34 on 12月31日 (Monday).

4 【画質設定】にカーソルを合わせ
 決定 を押します。

The screenshot shows the '画面設定' (Screen Settings) menu with '画質設定' (Quality Settings) highlighted with a white bar and a right-pointing arrow. Other options visible include '輝度設定' (Brightness Settings) and '逆光補正設定' (Anti-Flicker Settings).

 〈玄関子機を 2 台接続している場合〉
 玄関子機を選択画面になりますので、設定したい玄関子機にカーソルを合わせて 決定 を押します。

5 【高画質】【通常】【低画質】から任意の設定に
 カーソルを合わせ 決定 を押します。

The screenshot shows the '画質設定' (Quality Settings) menu with '高画質' (High Quality) selected. The other options are '通常' (Normal) and '低画質' (Low Quality). The '決定' (Done) button is visible at the bottom right.

6 「設定が完了しました」と表示されたら 完了 を押し、設定は完了です。

The screenshot shows a confirmation screen with the text '設定が完了しました' (Settings Completed) and a checkmark icon. The '完了' (Done) button is at the bottom right.

画面表示を設定する

スマートフォンから見る映像のなめらかさを変える(映像設定)

「映像設定」の変更によりスマートフォンから見る映像のなめらかさと、防犯録画の画質が変わります。また、防犯録画の記録時間が変わります。詳しくは、[P.47\[記録先と時間について\]](#)をご確認ください。

■ 解像度/フレームレートについて

玄関子機ごとに、スマートフォンから見る映像のなめらかさを選択できます。

なめらかさの選択は「なめらか」「通常」「粗い」の3種類です。

なめらかさごとに、フレームレートが異なります。通信環境により、スマートフォンで表示される映像が途切れる場合があります。その場合は、映像設定を変更することで改善されることがあります。

映像設定	解像度	フレームレート
なめらか	VGA	15 FPS
通常		4 FPS
粗い		2 FPS

※初期値は「なめらか」です

■ 映像設定をする

1 ホーム画面で【設定】にカーソルを合わせ

決定 を押します。



2 【詳細設定】にカーソルを合わせ

決定 を押します。



画面表示を設定する

3 【スマートフォン連携 / 設定】にカーソルを合わせ

⓪ 決定 を押します。



4 【映像設定(なめらか設定)】にカーソルを合わせ

⓪ 決定 を押します。



💡 〈玄関子機を2台接続している場合〉
玄関子機を選択画面になりますので、設定したい玄関子機にカーソルを合わせて ⓪ 決定 を押します。

5 【なめらか】【通常】【粗い】の中から任意の設定にカーソルを合わせ

⓪ 決定 を押します。

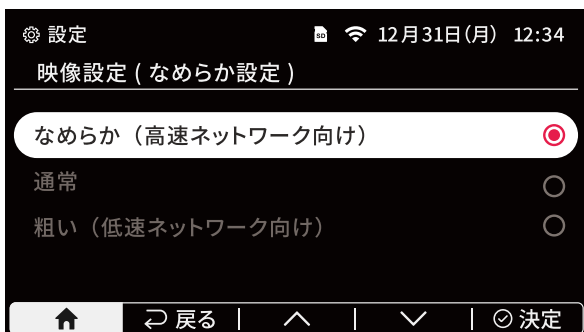

6 「設定が完了しました」と表示されたら設定は完了です。

⓪ 完了 を押してください。

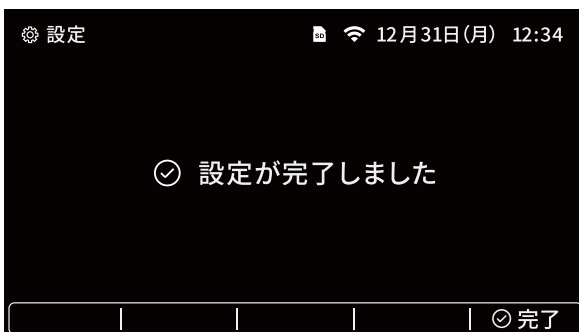

画面表示を設定する

画面の明るさを変える(輝度設定)

増設
モニター

「輝度設定」で画面の明るさを3段階(1～3)で変更できます。初期値は「2」です。

画面の明るさは、室内親機、増設モニターごとに変更できます。

1 ホーム画面で【設定】にカーソルを合わせ
決定 を押します。



2 【詳細設定】にカーソルを合わせ
決定 を押します。



3 【画面設定】にカーソルを合わせ
決定 を押します。



4 【輝度設定】にカーソルを合わせ
決定 を押します。



5 一暗く + 明るく を押して明るさを調整し
決定 を押します。



6 「設定を変更しました」と表示されたら設定は完了です。



設定の最後には必ず決定を押してください。

決定 を押さずに 戻る や 上 を押すと、新しい設定は反映されません。

◆ 補足 ◆

増設モニターも同様に【設定】→【詳細設定】→【画面設定】→【輝度設定】から変更できます。

画面表示を設定する

逆光補正を設定する

「逆光補正」は、光源からの光が玄関子機のカメラに直接あたり訪問者などの対象が見えにくい場合に、補正して見えやすくする機能です。

あらかじめ設定しておくことで、逆光補正されている状態で玄関子機のカメラ映像を表示することができます。



機能を有効にすると、逆光環境下で訪問者などの対象を明るく表示できますが、環境によっては、かえって対象が見えにくくなる場合があります。状況に応じて、逆光補正のON/OFFを切り替えてご使用ください。

1 ホーム画面で【設定】にカーソルを合わせ

決定 を押します。



2 【詳細設定】にカーソルを合わせ

決定 を押します。



3 【画面設定】にカーソルを合わせ

決定 を押します。



4 【逆光補正設定】にカーソルを合わせ

決定 を押します。



💡 (玄関子機を2台接続している場合)
玄関子機を選択画面になりますので、設定したい玄関子機にカーソルを合わせて 決定 を押します。

画面表示を設定する

5

補正レベル【低】【中】【高】または【OFFの状態
で映像を表示する】にカーソルを合わせ **決定** を
押します。

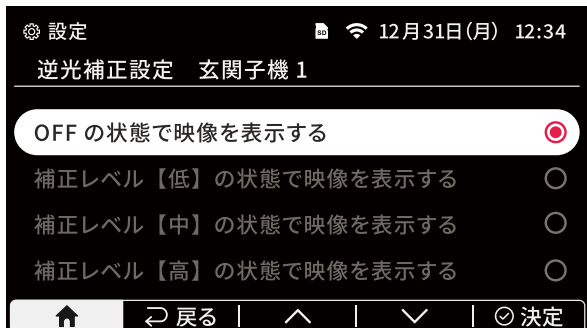

6

「設定を変更しました」と表示されたら設定は完
了です。

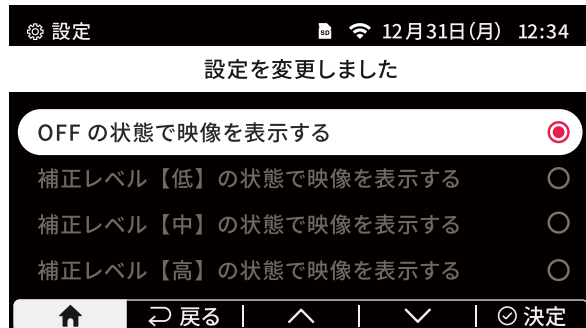

◆ 補足 ◆

- ・初期値は「OFF」の状態
で映像を表示する」です。
- ・呼出・通話・モニター中に調整する手順は、[P.43\[逆光補正\(外の様子
が逆光で見えにくいとき\)\]](#)をご確認ください。

日時を合わせる

日時の情報は録画データの記録で使用します。

初期値は「2025年01月01日00時00分」に設定されています。

日時の設定は、ネットワークから自動で取得する方法と手動で設定する方法があります。

本機をネットワークに接続すると、自動的に日時の情報をネットワークから取得します。

画面上に表示されている日時がずれている場合、自動または手動で合わせてください。

日時を自動で合わせる



日時の自動取得にはネットワークへの接続が必要です。

1 ホーム画面で【設定】にカーソルを合わせ
⓪ 決定 を押します。



2 【詳細設定】にカーソルを合わせ
⓪ 決定 を押します。



3 【日時設定】にカーソルを合わせ
⓪ 決定 を押します。



4 【日時設定(自動)】にカーソルを合わせ
⓪ 決定 を押します。



5 「日時設定が完了しました」と表示されたら完了
です。⓪ 完了 を押してください。

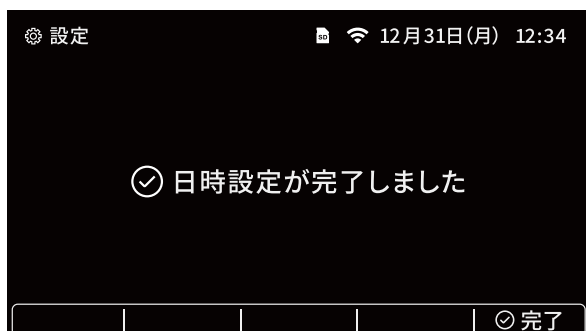

日時を合わせる

日時を手動で合わせる

本機がネットワークに接続されていない場合にご使用ください。



本体の電源が切れると、日時が初期値に戻ります。
そのため、ネットワークに接続して使用することを推奨いたします。
日時が初期値に戻った場合は、再度手動で日時を設定してください。

1

ホーム画面で【設定】にカーソルを合わせ
決定 を押します。



2

【詳細設定】にカーソルを合わせ
決定 を押します。



3

【日時設定】にカーソルを合わせ
決定 を押します。



4

【日時設定(手動)】にカーソルを合わせ
決定 を押します。



5

− + で現在日時に合わせます。
> で次の項目に進みます。
全て入力したら 完了 を押します。

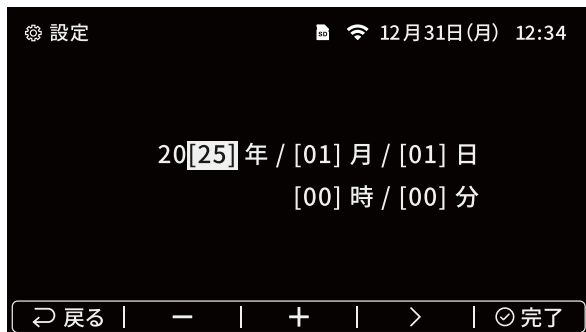

6

「日時設定が完了しました」と表示されたら完了
です。完了 を押してください。

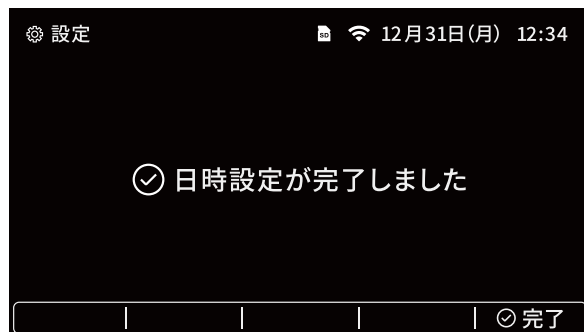

その他の設定変更

言語を切り替える

増設
モニター

本機は「日本語」と「英語(English)」に対応しています。

言語の変更により「初期設定」を除き、画面に表示されている言語が切り替わります。

日本語



英語(English)

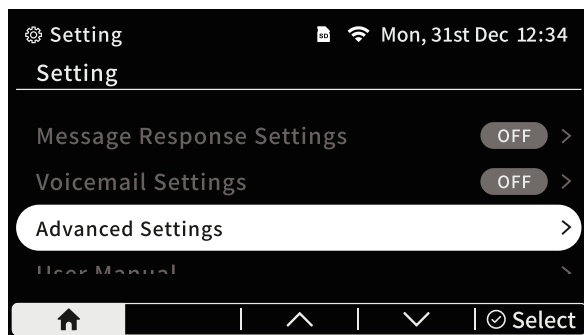
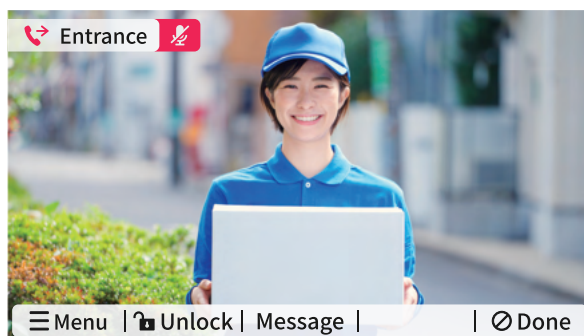

■ 設定方法

1

ホーム画面から【設定】→【言語設定 (日本語・English)】を選択し **決定** を押します。



2

ご利用になる言語にカーソルを合わせて **決定** を押すと、言語が切り替わります。



◆ 補足 ◆

- ・室内親機と増設モニターはそれぞれ言語設定が可能です。
- 増設モニターも同様に【設定】→【言語設定(日本語・English)】から変更できます。

その他の設定変更

機器の名称を登録・変更する

室内親機、玄関子機、増設モニターの名称を変更することができます。

対象機器	選択できる名称
玄関子機	玄関(初期値)、門、勝手口
室内親機	リビング、キッチン、洋室、和室、寝室、事務所 ※1
増設モニター	リビング、キッチン、洋室、和室、寝室、事務所 ※2

※1 機器名称を設定すると、初期値の「室内親機」に戻すことはできません。

※2 機器名称を設定すると、初期値の「増設モニター」に戻すことはできません。

設定した名称は、玄関子機の映像が表示されている画面や、室内機器との転送時、内線通話時に表示されます。



■機器の名称を登録・変更する

1 ホーム画面で【設定】にカーソルを合わせ
 決定 を押します。



2 【詳細設定】にカーソルを合わせ
 決定 を押します。



その他の設定変更

3 【その他設定】にカーソルを合わせ

決定 を押します。



4 【機器名称変更】で 決定 を押します。



5 名称を変更したい機器を選択して

決定 を押します。



6 名称を選択して

決定 を押します。



7 「設定を変更しました」と表示されたら完了です。

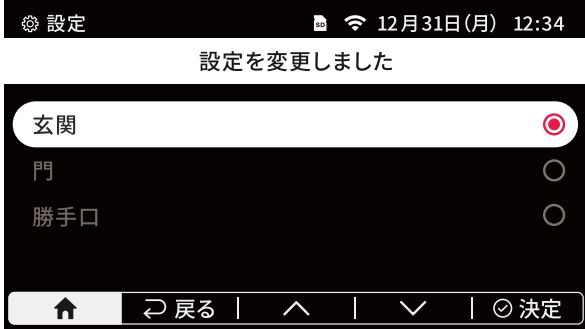

その他の設定変更

優先トークを設定する

「優先トーク」は、玄関子機の周辺が騒がしく会話がしにくいときに、こちらの音声を優先的に訪問者へ届けるための機能です。

通話中に、メニューから ON/OFF を切り替えることができますが、あらかじめ「優先トーク設定」をしておくことで、優先トークを ON にした状態で玄関子機との通話を開始できます。

- 1 ホーム画面で【設定】にカーソルを合わせ
決定 を押します。



- 2 【詳細設定】にカーソルを合わせ
決定 を押します。



- 3 【その他設定】にカーソルを合わせ
決定 を押します。



- 4 【優先トーク設定】で
決定 を押します。



- 5 【OFF で通話開始】か【ON で通話開始】か選択して
決定 を押します。



- 6 「設定を変更しました」と表示されたら完了です。



◆ 補足 ◆

- ・初期値は「OFFで通話開始」です。
- ・通話中に変更する手順は、P.38[優先トーク(周囲が騒がしく話しにくいとき)]をご確認ください。

その他の設定変更

ボイスチェンジを設定をする

「ボイスチェンジ」は、通話する方の素性を知られたくない場合などに、こちらの音声を低くして玄関子機側に流す機能です。通話中に、メニューからON/OFFを切り替えることができますが、あらかじめ「ボイスチェンジ設定」をしておくことで、ボイスチェンジをONにした状態で玄関子機との通話を開始できます。

- 1 ホーム画面で【設定】にカーソルを合わせ
決定 を押します。



- 2 【詳細設定】にカーソルを合わせ
決定 を押します。



- 3 【その他設定】にカーソルを合わせ
決定 を押します。



- 4 【ボイスチェンジ設定】で
決定 を押します。



- 5 【OFFで通話開始】か【ONで通話開始】か選択して
決定 を押します。



- 6 「設定を変更しました」と表示されたら完了です。



◆ 補足 ◆

- ・初期値は「OFFで通話開始」です。
- ・呼出・通話・モニター中に変更する手順は、P.41 [ボイスチェンジ] をご確認ください。

その他の設定変更

防犯録画のON/OFFを切り替える

microSDカードを挿入すると、防犯録画の記録が開始され「防犯録画設定」を変更できるようになります。

挿入した状態で「防犯録画設定」をOFFにした場合、防犯録画は停止しますが、防犯録画以外の履歴はmicroSDカードに記録されます。

microSDカードを取り外すと、「防犯録画設定」がONの場合でも防犯録画は停止します。

1 ホーム画面で【設定】にカーソルを合わせ

決定 を押します。



2 【詳細設定】にカーソルを合わせ

決定 を押します。



3 【その他設定】にカーソルを合わせ

決定 を押します。



4 【防犯録画設定】で

決定 を押します。



その他の設定変更

5

【防犯録画をONにする】か【防犯録画をOFFにする】か選択して **決定** を押します。



〈玄関子機を 2 台接続している場合〉
録画する玄関子機を、この画面で指定できます。

6

「設定を変更しました」と表示されたら完了です。

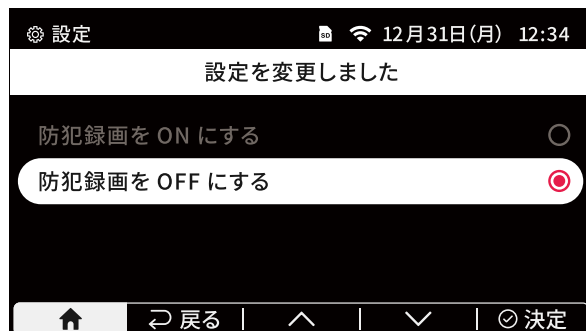

◆ 補足 ◆

- ・ 他世帯側の玄関子機を防犯録画することはできません。
- ・ microSD カードの挿入と取り外しについては P.19[microSD カードについて]をご確認ください。
- ・ 防犯録画の画質は P.88[スマートフォンから見る映像のなめらかさを変える (映像設定)] で変更できます。

その他の設定変更

操作音のON/OFFを切り替える

「操作音 ON/OFF」設定で操作音を鳴らす/鳴らさないを選択することができます。

操作音とは、各種設定で決定操作をしたときに流れる決定音、電気錠を解錠または施錠したときに流れる解錠音/施錠音、操作の失敗により流れるエラー音などです。

1

ホーム画面で【設定】にカーソルを合わせ

決定 を押します。



2

【詳細設定】にカーソルを合わせ

決定 を押します。

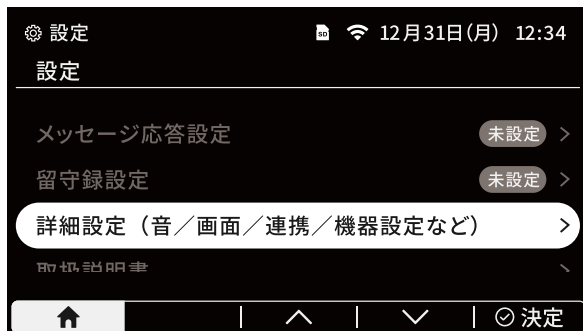

3

【その他設定】にカーソルを合わせ

決定 を押します。



4

【操作音 ON/OFF】にカーソルを合わせ

決定 を押すと、ON/OFF が切り替わります。



その他の設定変更

玄関子機からの呼出機器を選択する

玄関子機の呼出ボタンが押されたときに、呼び出す室内機器を指定することができます。
玄関子機ごとに設定が可能です。

1 ホーム画面で【設定】にカーソルを合わせ
⓪ 決定 を押します。



2 【詳細設定】にカーソルを合わせ
⓪ 決定 を押します。



3 【その他設定】にカーソルを合わせ
⓪ 決定 を押します。



4 【呼出機器の選択】で
⓪ 決定 を押します。



💡 〈玄関子機を2台接続している場合〉
玄関子機の選択画面になりますので、設定したい玄関子機にカーソルを合わせて ⓪ 決定 を押します。

5 呼出対象の室内機器を選択して
⓪ 決定 を押すと、ON/OFFが切り替わります。



必要なとき

ネットワーク設定の変更・確認・初期化

ネットワークに接続する

本機をネットワークに接続すると、以下の機能が使用できます。

- ・スマートフォンアプリとの連携
- ・インターホンを最新の状態に自動アップデート
- ・インターホンの日時の自動設定

ネットワーク接続には、無線 LAN ルーターをご用意いただき、インターネットに接続していただく必要があります。[P.130\[製品仕様\]](#)の「無線 LAN インターフェース」に記載されている内容をご確認のうえ、ご準備ください。

本機を無線 LAN ルーターに接続する際に、以下のネットワーク情報が必要です。

情報	説明
SSID	接続先となる無線ネットワークの名前です。
暗号化キー	無線ネットワークに接続するためのパスワードです。

- ・SSID や暗号化キーはルーター本体に表示されています。わからない場合は、ルーターの取扱説明書をご確認ください。

■ ネットワーク接続設定をする

本機をネットワークに接続するときや無線 LAN ルーターを変えたとき、「ネットワーク接続設定」を行います。「初期設定」または「ネットワーク接続設定」から登録できます。「初期設定」については、[P.15 \[インターホンの起動方法・初期設定\]](#)をご確認ください。

- 1 ホーム画面で【設定】にカーソルを合わせ
決定 を押します。



- 2 【詳細設定】にカーソルを合わせ
決定 を押します。



- 3 【ネットワーク設定】にカーソルを合わせ
決定 を押します。



次ページ 4 へ

ネットワーク設定の変更・確認・初期化

4 【ネットワーク接続設定】にカーソルを合わせ
 決定 を押します。



5 画面の内容を確認し、問題がなければ【はい】に
 カーソルを合わせ 決定 を押します。

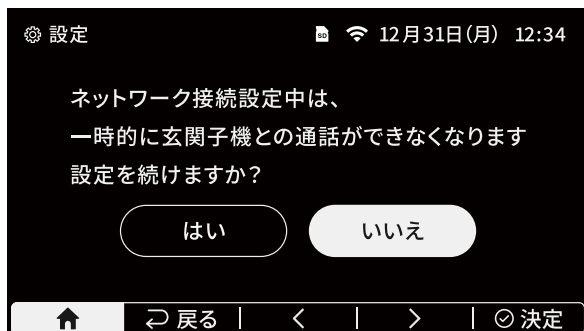

6 【ネットワーク名 (SSID) 検索】にカーソルを合わ
 せ 決定 を押します。



💡 ネットワーク名を直接入力する場合は「ネットワー
 ク名 (SSID) 入力」を選択します。

7 上/下 で接続したいSSIDにカーソルを合わせ
 決定 を押します。



💡 接続したSSIDが表示されない場合は、再検索 を押す
 か「手順3」→「手順6」の画面まで戻り、「ネットワー
 ク名 (SSID) 入力」を選択します。

8 選択したSSIDに接続するための
 パスワードを入力します。
 入力方法はP.14[キーボード画面]をご確認ください。



9 「ネットワーク接続が完了しました」と表示され
 たら設定は完了です。

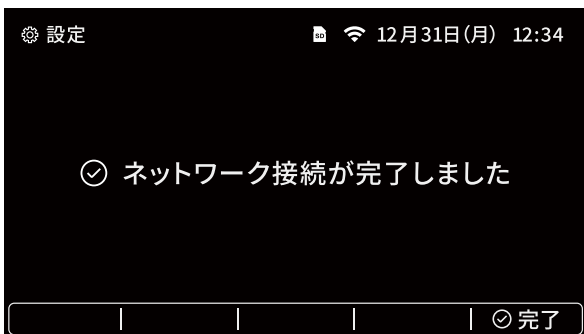

💡 ネットワーク接続設定が完了したあと、機器のアップ
 デートが行われることがあります。
 画面の指示に従って、アップデートを開始してください。

ネットワーク設定の変更・確認・初期化

ネットワーク接続テストをする

ネットワークの接続状況をテストし、各項目の結果をOK・NGで表示します。

1 ホーム画面で【設定】にカーソルを合わせ

決定 を押します。



2 【詳細設定】にカーソルを合わせ

決定 を押します。



3 【ネットワーク設定】にカーソルを合わせ

決定 を押します。



4 【ネットワーク接続テスト】にカーソルを合わせ

決定 を押します。

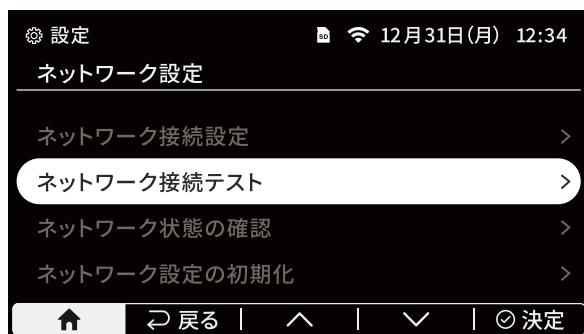

5 ネットワーク接続テストが始まり、画面に結果が表示されたら完了です。

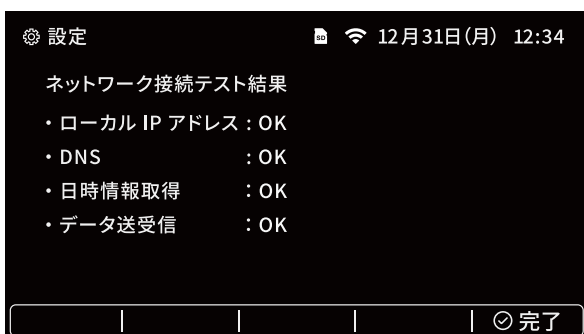

◆ 補足 ◆

テストの結果に「NG」が表示されている場合、本機はネットワークに接続できていません。

以下の内容をご確認ください。

- ・無線 LAN ルーターの電源が入っており、正常にインターネットに接続されていることを確認してください。
- ・ルーターを再起動した後に「ネットワーク接続テスト」を再度行ってください。
- ・ルーター側で通信制限機能が設定されている場合、本機がネットワークに接続できないことがあります。ルーターの設定をご確認ください。

ネットワーク設定の変更・確認・初期化

ネットワークの情報を確認する(ネットワーク状態の確認)

ネットワークに関する下記の情報を確認することができます。

情報	説明
SSID	接続されている無線ネットワークの名前です。
IPアドレス	本機に割り当てられるネットワーク上の住所のような番号です。
サブネットマスク	ネットワークの範囲を示す情報で、通信先を正しく判断するために使用します。
ゲートウェイアドレス	インターネットに接続するための出入口となる機器(通常はルーター)のアドレスです。
プライマリDNS セカンダリDNS	インターネット上の名前(URL)をIPアドレスに変換するためのサーバーです。
MACアドレス	本機固有の識別番号で、ネットワーク機器を特定するために使用されます。

1 ホーム画面で【設定】にカーソルを合わせ
 決定 を押します。

2 【詳細設定】にカーソルを合わせ
 決定 を押します。

3 【ネットワーク設定】にカーソルを合わせ
 決定 を押します。

4 【ネットワーク状態の確認】にカーソルを合わせ
 決定 を押します。

5 画面に情報が表示されます。

SSID	: NastaWifi
IP アドレス	: 123.456.789.123
サブネットマスク	: 123.456.789.1
ゲートウェイアドレス	: 123.456.789.1
プライマリ DNS	: 123.456.789.1
セカンダリ DNS	: 0 .0 .0 .0
MAC アドレス	: A1:23:4B:56:78:90

ネットワーク設定の変更・確認・初期化

ネットワーク設定を初期化する



設定中のネットワーク設定の初期化をしても問題がないかご確認のうえ、実施してください。

P.15[初期設定(ネットワークに接続する場合)]または、P.104[ネットワーク接続設定]で設定した内容を削除することができます。

ネットワーク設定を誤って入力した場合や、ネットワークとの接続を解除する場合に行ってください。

1 ホーム画面で【設定】にカーソルを合わせ
 決定 を押します。



2 【詳細設定】にカーソルを合わせ
 決定 を押します。



3 【ネットワーク設定】にカーソルを合わせ
 決定 を押します。



4 【ネットワーク設定の初期化】にカーソルを合わせ
 決定 を押します。

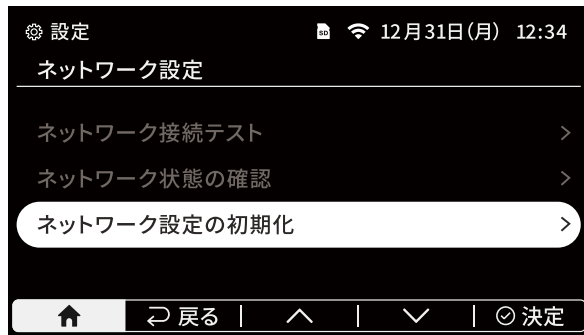

5 画面の内容を確認し、【はい】にカーソルを合わせ
 決定 を押します。

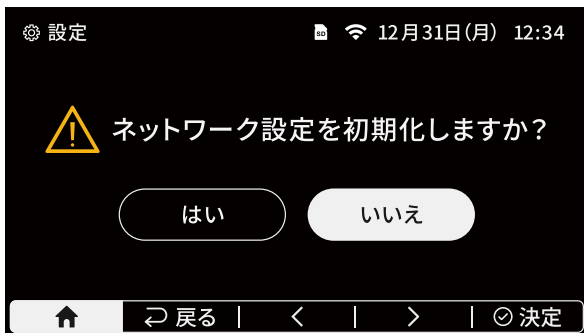

6 「ネットワーク設定の初期化を完了しました」と表示されたら初期化は完了です。完了 を押してください。

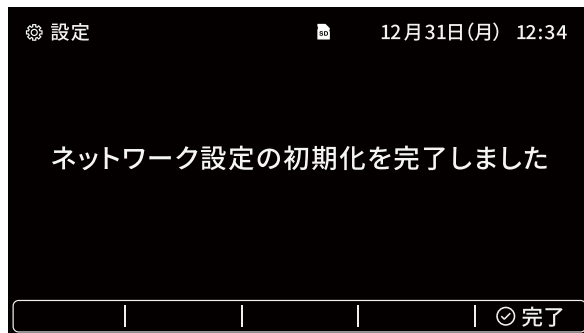

スマートフォン連携・解除

本機とスマートフォンの連携については、[P.21 \[インターホンとスマートフォンを連携する\]](#)をご確認ください。

設定方法の詳細、スマートフォンアプリの操作に関しては、[Nasta Interphone 2 アプリ操作説明書](#)  をご確認ください。

(リンク先のページよりダウンロードができます。)



連携中のアカウントを確認する

インターホンと連携しているアカウントの一覧を確認できます。

連携解除は、スマートフォンを機種変更した場合や、引っ越しなどにより本機の利用を終了する場合に実施してください。

- 1** ホーム画面で【設定】にカーソルを合わせ
 を押します。



- 2** 【詳細設定】にカーソルを合わせ
 を押します。



- 3** 【スマートフォン連携 / 設定】にカーソルを合わせ
 を押します。



- 4** 【連携一覧 / 連携解除】にカーソルを合わせ
 を押します。

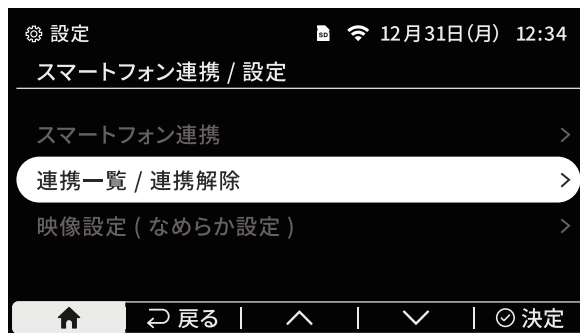

- 5** 連携しているアカウントの一覧が表示されます。



連携を解除したいアカウントがある場合
 次ページ **6** へ

スマートフォン連携・解除

連携を解除する

6 連携を解除したいアカウントにカーソルを合わせ
連携解除 を押します。



7 画面の内容を確認し【はい】にカーソルを合わせ
決定 を押します。

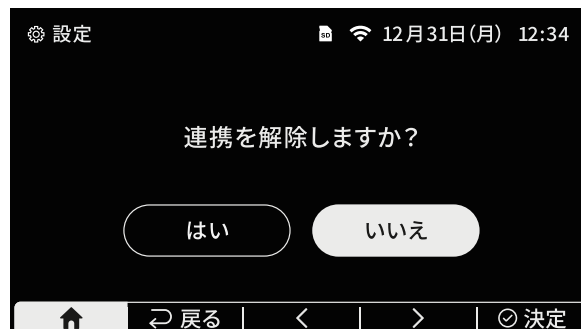

8 「連携解除を完了しました」と表示されたら完了で
 ず。**完了** を押してください。

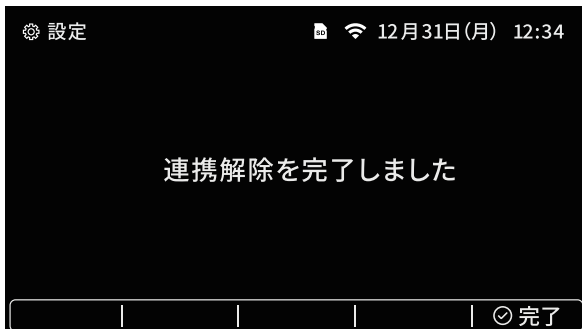

◆ 補足 ◆

連携解除は、スマートフォンアプリからでも可能です。
 詳しくは[Nasta Interphone 2 アプリ操作説明書](#)  をご確認ください。
 (リンク先のページよりダウンロードができます。)



microSDカード (取り外し・パソコン再生)

microSDカードを安全に取り外す



- ・ microSDカードを取り外す場合は、必ず「microSDカード取り外し」を実行してください。これを行わずに取り外した場合、microSDカード内のデータが破損する可能性があります。
- ・ microSDカードの端子に指が触れないようにご注意ください。

microSDカードを室内親機から安全に取り出せる状態にします。

1 ホーム画面で【設定】にカーソルを合わせ
決定 を押します。



2 【詳細設定】にカーソルを合わせ
決定 を押します。



3 【機器管理】にカーソルを合わせ
決定 を押します。



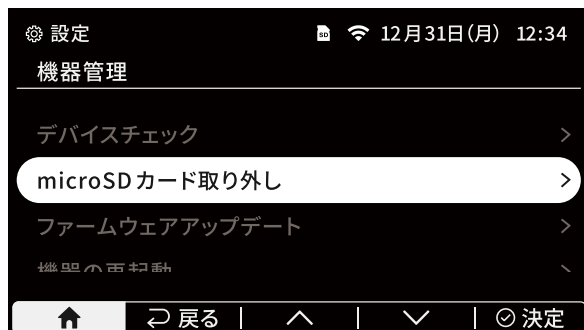

4 【microSDカード取り外し】にカーソルを合わせ
決定 を押します。

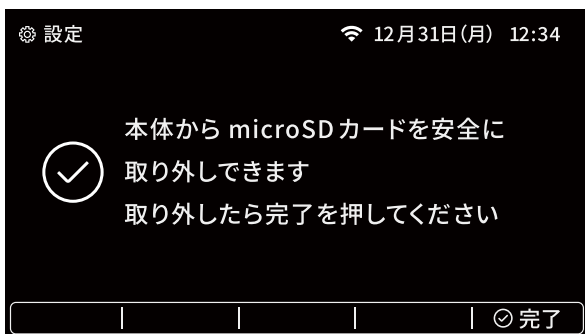

 防犯録画がONの場合は、取り外しを確認する画面が表示されるので「はい」を選択します。

5 画面の内容を確認し、microSDカードを取り外したあと、完了 を押します。



 microSDカードを一度奥まで軽く押し込み、少し飛び出したことを確認して、指でつまんでゆっくりと取り出してください。

microSDカード(取り外し・パソコン再生)

パソコンで再生する

パソコンのmicroSDカードスロット、または接続されたmicroSDカードリーダーを使用し、カードに記録されている録画データを再生できます。

- ・録画データはAVIファイル形式です。AVI形式に対応した動画閲覧ソフトで再生できます。
- ・microSDカード内の録画データは、次のようにフォルダごとに分かれています。

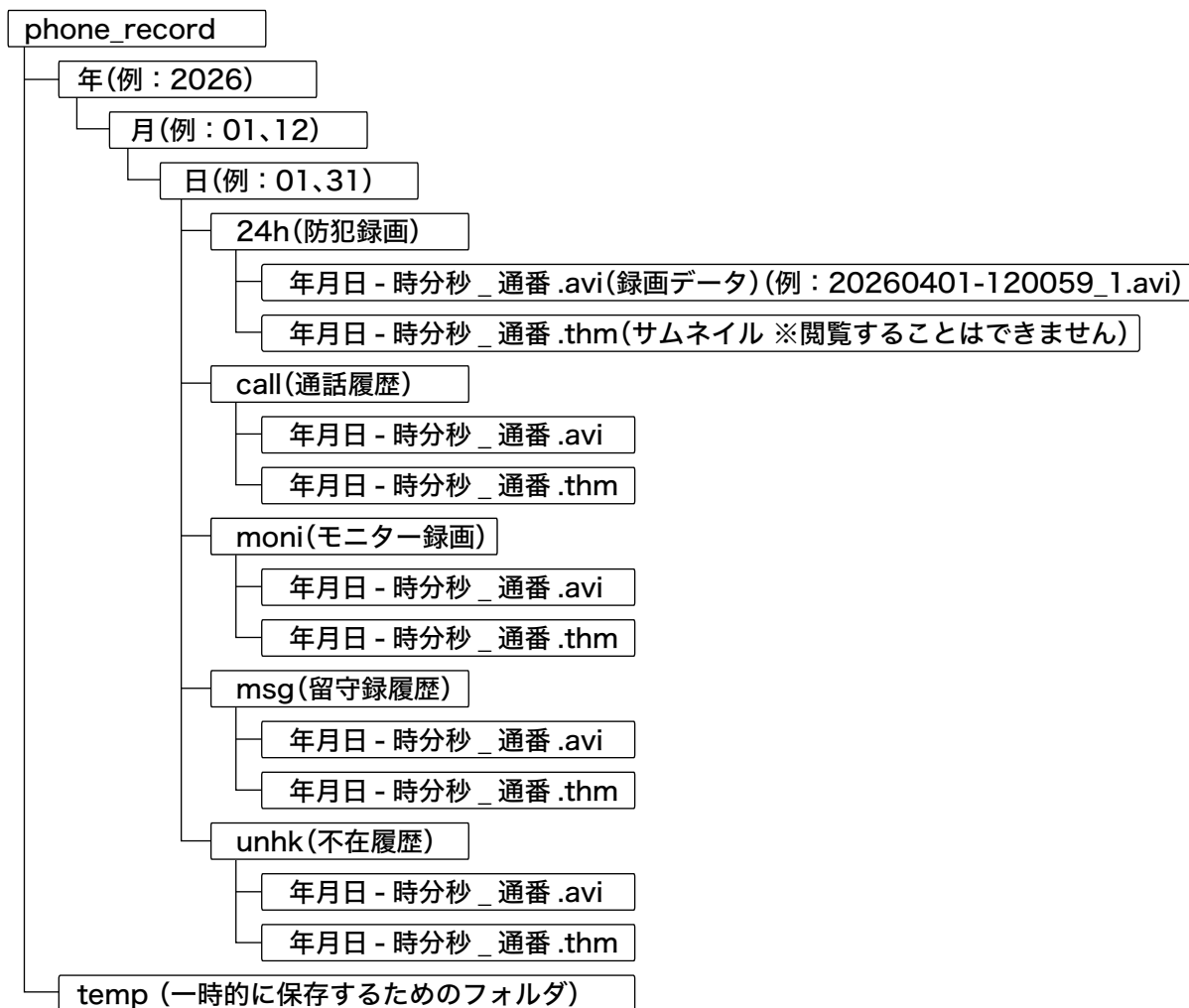

機器の状態確認

機器の状態を確認する（デバイスチェック）

玄関子機や増設モニターとの接続状態や、玄関子機のカメラの異常など、機器の状態を確認できます。

1 ホーム画面で【設定】にカーソルを合わせ

決定 を押します。



2 【詳細設定】にカーソルを合わせ

決定 を押します。



3 【機器管理】にカーソルを合わせ

決定 を押します。



4 【デバイスチェック】にカーソルを合わせ

決定 を押します。



5 【はい】にカーソルを合わせ 決定 を押します。



機器の状態確認

6

デバイスチェックの結果が表示されます。

⊙完了 を押して終了します。

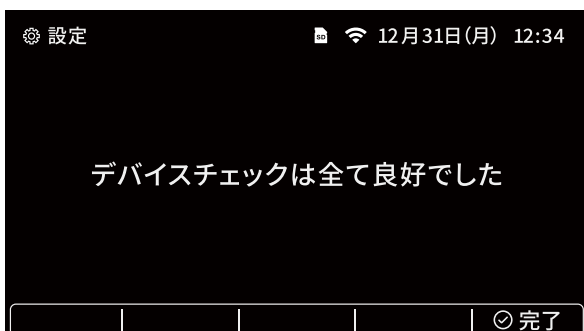

■ エラーがある場合

発生しているエラーの一覧が表示されます。

確認したいエラーにカーソルを合わせて

⊙決定 を押すとエラーの詳細が確認できます。

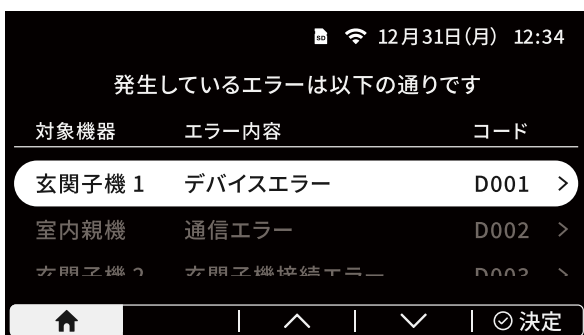

画面下部に対応方法が記載されていますので実施してください。

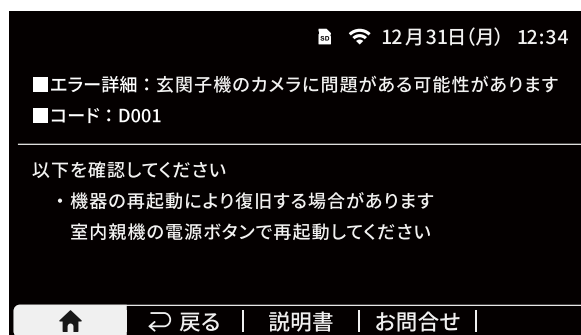

◆ 補足 ◆

エラーコードの詳細は P.136 [エラーコード一覧] をご確認ください。

機器の状態確認

バージョン情報を確認する

現在適用されているファームウェアのバージョンと製品のシリアルナンバーを確認できます。

1 ホーム画面で【設定】にカーソルを合わせ

決定 を押します。



2 【詳細設定】にカーソルを合わせ

決定 を押します。



3 【機器管理】にカーソルを合わせ

決定 を押します。



4 【バージョン情報】にカーソルを合わせ

決定 を押します。



5 ファームウェアのバージョンと製品のシリアルナンバーの情報が表示されます。



【エラー一覧】を押すと機器のエラーが表示されます。
詳細は [P.113 \[機器の状態を確認する \(デバイスチェック\)\]](#) の手順6をご確認ください。

ファームウェアのアップデート



- ・アップデート中はインターホンが使用できなくなります。
防犯録画も停止しますのでご注意ください。
- ・アップデート中に電源を切らないでください。機器が故障する可能性があります。

本機がネットワークに接続されている場合は自動でファームウェアのアップデートが行われます。
自動でアップデートされなかった場合は、手動でアップデートできます。

手動アップデートは、ネットワークからファームウェアをダウンロードして更新する方法、または最新のファームウェアが保存されたmicroSDカードを使用して更新する方法があります。

アップデートには約5分かかります。

ネットワーク経由でアップデートする

1 ホーム画面で【設定】にカーソルを合わせ
⓪決定 を押します。



2 【詳細設定】にカーソルを合わせ
⓪決定 を押します。



3 【機器管理】にカーソルを合わせ
⓪決定 を押します。



4 【ファームウェアアップデート】にカーソルを合わせ
⓪決定 を押します。



ファームウェアのアップデート

5 【ネットワーク】にカーソルを合わせ
 決定 を押します。



6 画面に表示されている内容を確認し【はい】に
 カーソルを合わせ 決定 を押します。

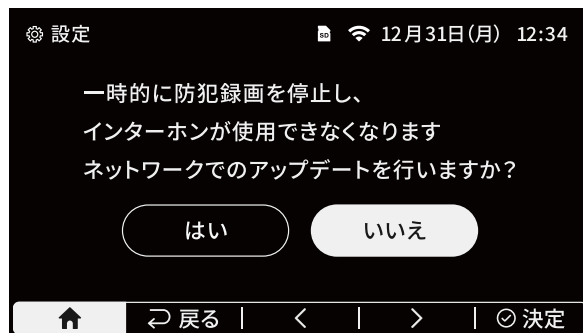

7 >> 次へ を押します。

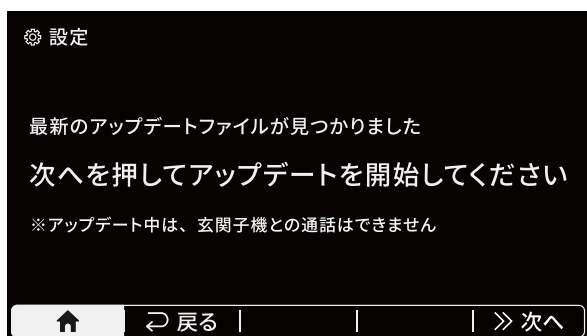

💡 「お使いのファームウェアは最新版です」と表示された場合アップデートは不要です。
 完了 を押して終了してください。

8 アップデート後は機器が自動で再起動し、完了
 となります。

ファームウェアのアップデート

microSDカードからアップデートする

アップデートの手順に進む前に、アップデートファイルを保存するためのmicroSDカードをご用意ください。

下記 URL から、アップデートファイルをダウンロードし、
 ご用意いただいたmicroSDカードに保存してください。
<https://www.nasta.co.jp/qr/manual/11.html> 



■ microSDカードからアップデートする

P.116 [ネットワーク経由でアップデートする]の手順4まで進めます。

1 【microSDカード】にカーソルを合わせ
決定 を押します。



2 画面に表示されている内容を確認し【はい】に
 カーソルを合わせ **決定** を押します。

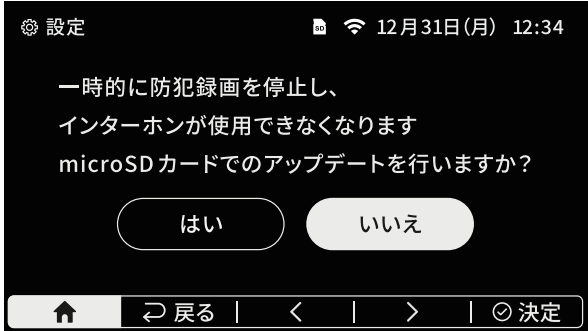

3 **次へ** を押してください。



4 アップデートファイルが保存された microSD
 カードを室内親機に挿入して **次へ** を押して
 ください。
 microSDカードが挿入されている場合は、挿し替
 えてください。



 microSDカードの挿入、取り外し方法については
[P.19\[microSDカードについて\]](#)をご確認ください。



ファームウェアのアップデート

5

≫ 次へ を押します。

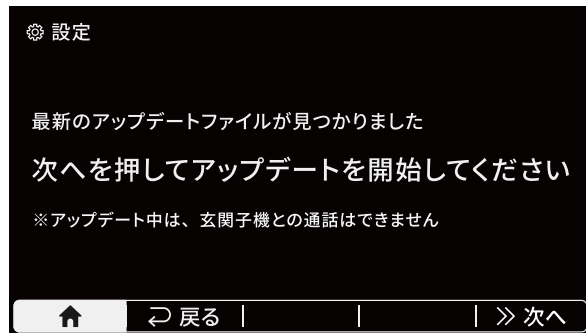

6

アップデート後は機器が自動で再起動し、完了となります。

◆ 補足 ◆

microSDカードに保存されたアップデートファイルが、現在適用されているファームウェアと同じ、またはそれ以前のバージョンの場合、アップデートはできません。

再起動・データ削除・初期化

機器を再起動する



機器の再起動中はインターホンが使用できなくなります。
防犯録画も停止しますのでご注意ください。

ネットワークへの接続ができないなど、本機の動作が安定しない場合は、機器を再起動することで改善することがあります。

1 ホーム画面で【設定】にカーソルを合わせ

決定 を押します。



2 【詳細設定】にカーソルを合わせ

決定 を押します。



3 【機器管理】にカーソルを合わせ

決定 を押します。



4 【機器の再起動】にカーソルを合わせ

決定 を押します。



5 画面に表示されている内容を確認し【はい】にカーソルを合わせ 決定 を押します。

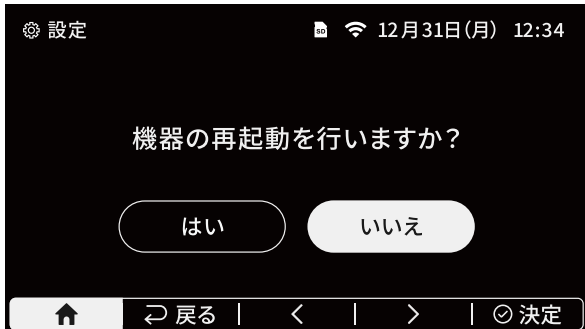

6 機器が再起動し、完了となります。

再起動・データ削除・初期化

保存データをすべて削除する



- ・保護された録画データも削除されます。
- ・削除した録画データは復元できません。削除をしても問題がないかご確認のうえ、実施してください。

本体メモリとmicroSDカードに保存されている録画データをすべて削除します。

- 1** ホーム画面で【設定】にカーソルを合わせ
決定 を押します。



- 2** 【詳細設定】にカーソルを合わせ
決定 を押します。



- 3** 【機器管理】にカーソルを合わせ
決定 を押します。



- 4** 【保存データの全削除】にカーソルを合わせ
決定 を押します。



- 5** 画面に表示されている内容を確認し【はい】に
 カーソルを合わせ **決定** を押します。

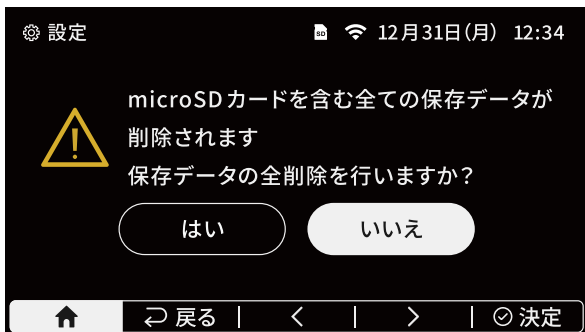

- 6** 「保存データの全削除が完了しました」と表示され
 たら完了です。**完了** を押してください。

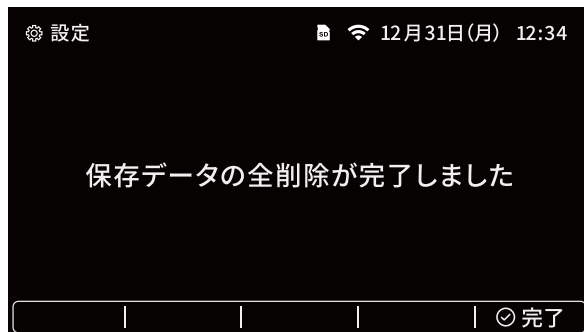

再起動・データ削除・初期化

変更した設定を初期値に戻す(ユーザー設定の初期化) 増設モニター



- ・ P.51 **【他機器との連携】**(火災警報器、ガス警報器、電気錠、他世帯連携)で設定した内容も初期化されます。本機との連携が解除されますので、初期化したあとに、必要に応じて再設定してください。
- ・ P.125 **【玄関子機の割り当て】**で設定した内容も初期化されます。初期化したあとに、必要に応じて再設定してください。

呼出音や通話音量など、お客様が任意に変更された設定内容を初期値に戻します。

1 ホーム画面で**【設定】**にカーソルを合わせ
 ◎決定 を押します。

2 **【詳細設定】**にカーソルを合わせ
 ◎決定 を押します。

3 **【機器管理】**にカーソルを合わせ
 ◎決定 を押します。

4 **【ユーザー設定の初期化】**にカーソルを合わせ
 ◎決定 を押します。



再起動・データ削除・初期化

5

画面に表示されている内容を確認し【はい】にカーソルを合わせ **決定** を押します。

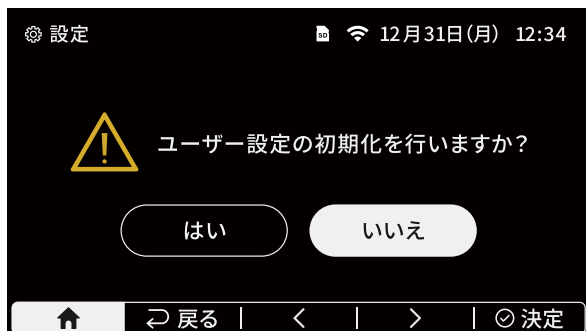

6

「ユーザー設定の初期化が完了しました」と表示されたら完了です。**完了** を押してください。

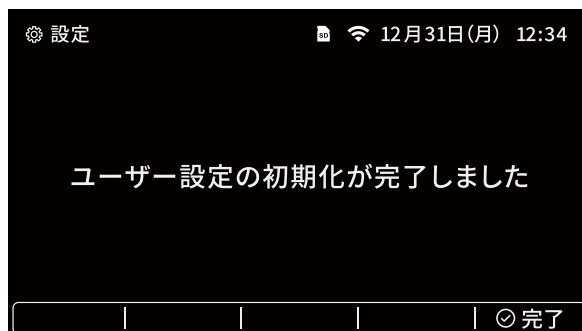

完了後、本機は再起動します。

◆ 補足 ◆

- ・ネットワーク接続設定、スマートフォン連携設定は初期化されません。初期化する場合は、[P.108 \[ネットワーク設定を初期化する\]](#)、[P.109 \[スマートフォン連携・解除\]](#)をご確認ください。
- ・室内親機で「ユーザー設定の初期化」を行うと、増設モニターで設定した内容も初期化されます。
- ・増設モニターで「ユーザー設定の初期化(増設モニター)」を行うと、増設モニターで設定した内容と、増設モニターの「機器名称設定」([→P.96](#))のみ初期化されます(【設定】→【詳細設定】→【機器管理】→【ユーザー設定の初期化(増設モニター)】)。

再起動・データ削除・初期化

工場出荷時の状態に戻す(初期化)



- ・本体メモリーに保存されている録画データはすべて削除されます。
 ※microSDカードに保存されている録画データは削除されません。
- ・増設モニターが接続されている場合は、増設モニターも工場出荷時の状態に戻ります。
- ・初期化が完了したあとは、自動的に玄関子機の割り当て (→P.125) が行われます。
 玄関子機の呼出ボタンを押して室内親機に映像が映り、呼出音が鳴ることを確認してください。

室内親機、玄関子機、増設モニターを工場出荷時の状態に戻します。

1 ホーム画面で【設定】にカーソルを合わせ
 ◎決定 を押します。

2 【詳細設定】にカーソルを合わせ
 ◎決定 を押します。

3 【機器管理】にカーソルを合わせ
 ◎決定 を押します。

4 【初期化】にカーソルを合わせ
 ◎決定 を押します。

5 画面に表示されている内容を確認し【はい】にカーソルを合わせ ◎決定 を押します。

6 「初期化が完了しました」と表示されたら完了です。◎完了 を押してください。

💡 初期化したあとは、初期設定の画面が表示されます。
 (→P.15)

◆ 補足 ◆
 ファームウェアは工場出荷時のバージョンには戻りません。

玄関子機の割り当て

玄関子機の番号割り当てをする



- ・設定が完了するまで、インターホンはご使用できません。
- ・設定が完了したあと、玄関子機の呼出ボタンを押して室内親機に映像が映り、呼出音が鳴ることを確認してください。
- ・玄関子機の追加や交換をしたときは、必ず玄関子機の番号割り当てを行ってください。

工場出荷時の状態で電源を入れると、自動的に接続されている玄関子機に番号(玄関子機 1、玄関子機 2)が割り当てられます。

あとから、玄関子機の番号割り当てを手動で変更することができます。

1

ホーム画面で【設定】にカーソルを合わせ

決定 を押します。



2

【詳細設定】にカーソルを合わせ

決定 を押します。



3

【その他設定】にカーソルを合わせ

決定 を押します。



4

【玄関子機の割り当て】にカーソルを合わせ

決定 を押します。



玄関子機の割り当て

5 画面に表示されている内容を確認し【はい】にカーソルを合わせ **決定** を押します。

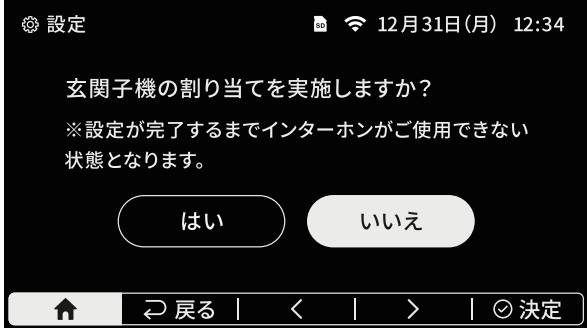

6 割り当てる玄関子機の番号を選択し **決定** を押してください。(**映像更新** ボタンを押すと、カメラ映像が更新されます)

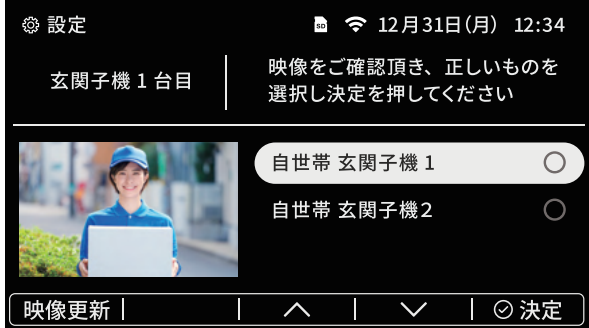

7 画面に表示されている内容を確認し **次へ** を押します。

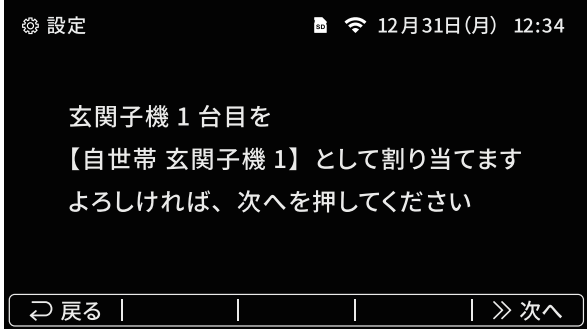

8 手順 6 と手順 7 を繰り返します。

9 「設定が完了しました」と表示されたら完了です。 **次へ** を押してください。

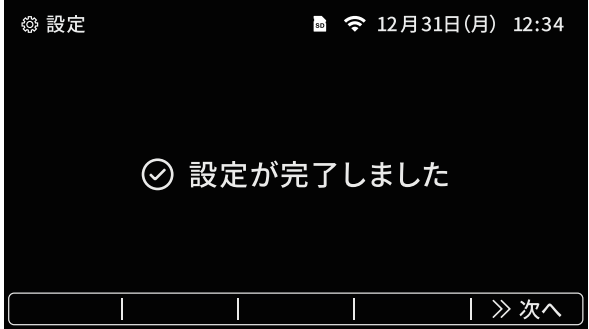

◆ 補足 ◆

本機を他世帯側の室内親機と接続している場合、自動的に「新たな玄関子機が確認されました」の画面が表示されることがあります。画面の案内にしたがって、他世帯側の玄関子機を含むすべての玄関子機の割り当てを行ってください。割り当てを正しく設定することで、P.65【他世帯の機器と連携して使う】をご使用いただけます。

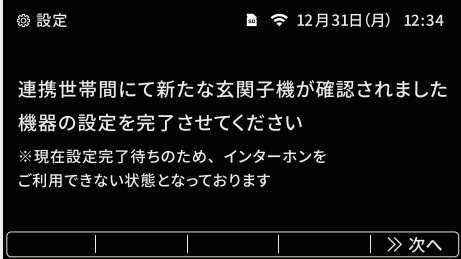

展示モード



展示モード中は、各機器間で会話ができなくなります。
通常は展示モードにしないでください。

本機を店頭などで展示する場合に、玄関子機と室内機器のマイクを OFF にする設定です。
各機器の呼出音の ON/OFF 切替もできます。

展示モードをONにする

1 【設定】→【詳細設定】→【その他設定】と進み、展示モードを選択し **決定** を押します。



2 画面表示を確認し【はい】を選択して **決定** を押します。

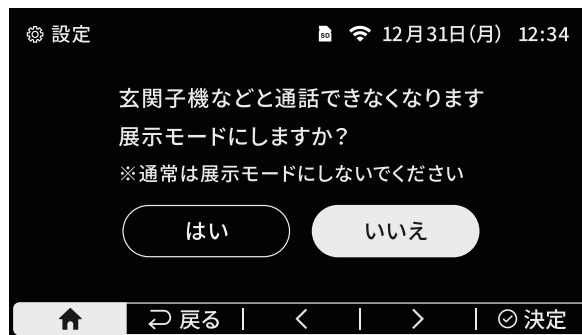

3 展示モードが ON になります。



4 各機器の呼出音のON/OFFを変更する場合は、カーソルを合わせて **決定** を押し、切り替えます。



展示モード中は、通話中の画面右上に **展示モード** と表示されます。



展示モードをOFFにする

上記 1 の手順と同様に、設定に進み【展示モード】を選択します。
解除確認の画面が表示されますので、【はい】を選択すると展示モードが解除されます。

お手入れについて

末永くご愛用していただくためには、定期的なお手入れが必要です。

- ・日常のお手入れは、やわらかい布でから拭きしてください。
- ・汚れがひどい場合は水拭き（固く絞った状態のもの）を行ってください。水分は完全に拭き取ってください。
- ・お手入れにアルコール類・みがき粉・粉せっけん・ベンジン・シンナー・ワックス・熱湯・その他有害な液体等を使用すると、変色、変質の原因となりますのでおやめください。

取扱説明書・お問い合わせ

室内親機の「設定」から、Nasta Interphone 2本体取扱説明書 および お問い合わせページ にアクセスするための二次元コードを表示できます。

本体取扱説明書の二次元コードを表示する

1 ホーム画面で【設定】にカーソルを合わせ
 ◎決定 を押します。

The screenshot shows the home screen with three main icons: 'モニター' (Monitor), '履歴' (History), and '設定' (Settings). The '設定' icon is enclosed in a white rectangular box, indicating it is the target for the next step. The bottom status bar shows '内線 | 解錠 | < | > | ◎決定'.

2 【取扱説明書】にカーソルを合わせ
 ◎決定 を押すと二次元コードが表示されます。

The screenshot shows the '設定' (Settings) menu. The '取扱説明書' (Manual) option is highlighted with a white box. Other options include '留守録設定' (Call Forwarding), '詳細設定 (音/画面/連携/機器設定など)' (Advanced Settings), and 'お問い合わせ' (Contact Us). The bottom status bar shows '◎決定'.

お問い合わせの二次元コードを表示する

1 ホーム画面で【設定】にカーソルを合わせ
 ◎決定 を押します。

This screenshot is identical to the one in the 'Manual' section, showing the home screen with the '設定' icon highlighted.

2 【お問い合わせ】にカーソルを合わせ
 ◎決定 を押すと二次元コードが表示されます。

The screenshot shows the '設定' (Settings) menu. The 'お問い合わせ' (Contact Us) option is highlighted with a white box. Other options include '詳細設定 (音/画面/連携/機器設定など)' (Advanced Settings) and '言語設定 (日本語・English)' (Language Settings). The bottom status bar shows '◎決定'.

製品仕様

■ 玄関子機

寸法	約 W91 × H123 × D36.3mm (玄関子機壁付ベースを含む)
質量	約 215g (玄関子機壁付ベースを含む)
材質	難燃性 PC 樹脂
電源	室内親機より供給
使用環境条件	-10℃～50℃ 湿度 90% 以下 結露なきこと
防水性	IP54
カメラ視野角	水平：約 120° 垂直：約 70°
カメラ解像度	HD/XGA/VGA
最低被写体照度	0ルクス (ナイトビジョンモードあり)
取付方法	JIS 1 個用スイッチボックスもしくは壁付け

製品仕様

■ 室内親機

寸法	約 W142.5 × H150.5 × D30.9mm
質量	約 400g (室内親機壁付ベースを除く)
材質	難燃性 PC・ABS 樹脂
電源	AC100V (50Hz/60Hz)
消費電力	14W (最大)
待機電力	9W (最大)
使用環境条件	周囲温度：0℃～40℃ 結露なきこと
モニター	カラー液晶 4.3 インチ
通話方式	双方向通話/プレストーク通話
取付方法	壁付け
外部入力端子	<ul style="list-style-type: none"> ・入力方式 : 無電圧メーク接点 ・検出時間 : 0.1 秒以上 ・端子接触抵抗 : メーク時 500Ω以下、ブレイク時 15kΩ以上 ・端子短絡電流 : 5mA 以下 ・端子間開放電圧 : DC 7V 以下
A 接点出力端子	<ul style="list-style-type: none"> ・定格負荷 : AC、DC 24V/0.5A 以下 ・最小適用負荷 : DC 5V/1mA
microSD カード	<ul style="list-style-type: none"> ・対応カード : microSD カード、microSDHC カード、microSDXC カード (最大 256GB) ・ファイルシステム : FAT32 または exFAT
無線 LAN インターフェース	<ul style="list-style-type: none"> ・無線 LAN 規格 : IEEE802.11ac/802.11n/802.11a/802.11b/802.11g ・周波数帯 : 2.4GHz 帯(20MHz/40MHz)/5GHz 帯(20MHz/40MHz)^{※1} ・チャンネル <ul style="list-style-type: none"> ・2.4GHz 帯 : 1～13 チャンネル ・5GHz 帯 : W52(36/40/44/48 チャンネル) W53(52/56/60/64 チャンネル) W56(100/104/108/112/116/120/124/128/132/136/140 チャンネル) ・セキュリティ : WPA2-PSK(AES)^{※2} <p>※1 チャンネル帯域幅は、20MHz/40MHz で動作します。 5GHzの80MHz/160MHz 設定 (ワイドチャンネル/倍速モードなど) には対応していません。接続できない場合は、無線 LAN ルーターの5GHz「帯域幅(チャンネル幅)」を20MHz または 40MHz に設定してください。設定方法は、無線 LAN ルーターの取扱説明書をご確認ください。</p> <p>※2 WPA2 での接続に対応しています。無線 LAN ルーターが WPA3 対応の場合は、セキュリティ設定を「WPA2/WPA3 (混合モード)」または「WPA2」に設定してください。設定方法は、無線 LAN ルーターの取扱説明書をご確認ください。</p>

製品仕様

■ 増設モニター

寸法	約 W142.5 × H150.5 × D30.9mm
質量	約 330g（室内親機壁付ベースを除く）
材質	難燃性 PC・ABS 樹脂
電源	室内親機より供給
使用環境条件	周囲温度：0℃～40℃ 結露なきこと
モニター	カラー液晶 4.3 インチ
通話方式	双方向通話／プレストーク通話
取付方法	壁付け

オプション品



Nasta Interphone 2 増設モニター KS-ND02A-A-BK/W

- 呼出への応答や内線通話を受けるためのモニターです。
- 既設のNasta Interphone 2 室内親機の交換にはご使用いただけません。
- ・サイズ：W142.5 x H150.5 x D30.9mm
- ・質量：約 330g
- ・主な材質：難燃性 PC・ABS 樹脂

付属品

室内親機壁付ベース 1 個、
取付用木ねじ $\phi 3.8 \times 20\text{mm}$ 2 本、
取付用ねじ M4 x 25mm 2 本、
平座金 2 個、施工説明書 1 部



Nasta Interphone 2 玄関子機 KS-ND02A-B-BK/SV

- 追加用の玄関子機です。2 か所に玄関子機を設置したい場合にご使用ください。
- 既設のNasta Interphone 2 玄関子機の交換にもご使用いただけます。
- ・サイズ：W91 x H123 x D36.3mm
- ・質量：約 215g
- ・主な材質：難燃性 PC 樹脂

付属品

玄関子機壁付ベース 1 個、
玄関子機取付用木ねじ $\phi 3.8 \times 20\text{mm}$ 2 本、平座金 2 個、
玄関子機取付用ねじ M4 x 25mm 2 本、施工説明書 1 部



Nasta JEM-A アダプタ KS-ND-JM01

- JEM-A 接続対応の電気錠とインターホンを連携する際に必要です。
- ・サイズ：W57.4 x H68 x D18mm (固定穴タブ含む)
- ・質量：約 60g
- ・主な材質：難燃性 PC・ABS 樹脂

付属品

結束バンド 1 本、結束バンド固定ねじ $\phi 3.0 \times 10\text{mm}$ 1 本、
壁付ねじ $\phi 2.6 \times 18\text{mm}$ 2 本、施工説明書 1 部

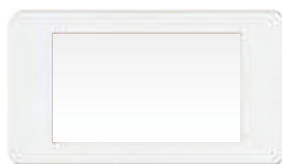

Nasta 世帯連携用アダプタ KS-ND-CP01

- 他世帯のNasta Interphone 2 との接続に必要です。
- ・サイズ：W30 x H54 x D17.7mm
- ・質量：約 15g
- ・主な材質：難燃性 PC・ABS 樹脂

付属品

結束バンド 2 本、結束バンド固定ねじ $\phi 3.0 \times 10\text{mm}$ 2 本、
施工説明書 1 部



Nasta Interphone 2 室内親機 KS-ND02A-C-BK/W

- 既設のNasta Interphone 2 室内親機の交換にご使用ください。
- ・サイズ：W142.5 x H150.5 x D30.9mm
- ・質量：約 400g
- ・主な材質：難燃性 PC・ABS 樹脂

付属品

室内親機壁付ベース 1 個、
室内親機取付用木ねじ $\phi 3.8 \times 20\text{mm}$ 2 本、
室内親機取付用ねじ M4 x 25mm 2 本、平座金 2 個、
施工説明書 1 部

製品補修部品

本製品の交換可能な部品です。

製品の補修についてはカスタサポートセンター(→P.138)までご相談ください。

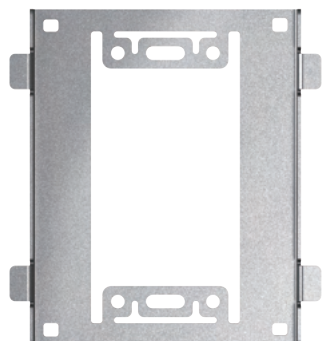

室内親機壁付ベース (KS-ND02-SP01)

- ・サイズ：W104.6 x H113 x D6.7mm
- ・質量：約 68g
- ・主な材質：SGCC



室内親機電源カバー (KS-ND02-SP02-BK/W)

- ・サイズ：W47.8 x H24.3 x D6.7mm
- ・質量：約 2g
- ・主な材質：難燃性 PC・ABS 樹脂

付属品

- ・取付ねじ 1本

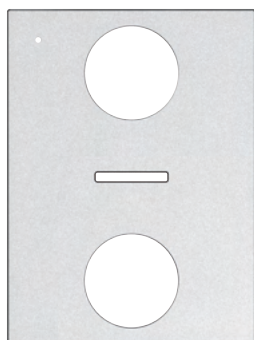
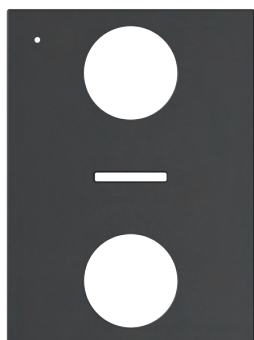

玄関子機正面パネル (KS-ND02-SP03-SV/BK)

- ・サイズ：W91 x H123 x D9mm
- ・質量：約 26g
- ・主な材質：難燃性 PC 樹脂



玄関子機壁付ベース (KS-ND02-SP04)

- ・サイズ：W78.8 x H110.8 x D12.8mm
- ・質量：約 20g
- ・主な材質：難燃性 PC 樹脂

こんな表示が出たら

表示	考えられる原因	対処方法	参照ページ
ネットワーク接続が完了できませんでした	本機がネットワークの接続に失敗しています。本機が対応していないネットワーク環境である可能性があります。	P.130[製品仕様]の「無線LANインターフェース」に記載されている内容をご確認ください。	130
パスワードが間違っています	SSIDに対するパスワード(暗号化キー)が間違っています。	無線LANルーターに記載されているパスワードをご確認の上、再度ネットワーク接続設定を行ってください。	104
最新のアップデートファイルが見つかりました	最新のファームウェアがリリースされています。	画面の案内にしたがってファームウェアのアップデートを行ってください。	116
アップデートファイルの確認に失敗しました 再度ファームウェアアップデートの操作をやり直してください	ネットワーク通信などの影響で、アップデートの確認に失敗しています。	本体を再起動することで改善する可能性があります。改善しない場合は、ネットワークの接続状況をご確認ください。	120 107
ファームウェアが見つかりませんでした microSDカードを確認してください。	<ul style="list-style-type: none"> ・microSDカードにアップデートファイルが保存されていない可能性があります。 ・microSDカードに保存されたアップデートファイルが、現在適用されているファームウェアと同じ、またはそれ以前のバージョンの可能性があります。 	<ul style="list-style-type: none"> ・microSDカードにアップデートファイルが入っているかご確認ください。 ・アップデートファイルのバージョンと、現在適用されているファームウェアのバージョン情報をご確認ください。 	118
microSDカードを認識できませんでした microSDカードをご確認いただき再度挿入してください	microSDカードが故障している可能性があります。	パソコンやデジタルカメラなど、本機以外でmicroSDカードを使用できるかご確認ください。複数の機器で使用できない場合は、microSDカードの故障が考えられます。別のmicroSDカードをご使用ください。	19
録画履歴がありません	録画データが1件も記録されていません。	録画履歴が本体メモリまたはmicroSDカードに1件以上記録されると履歴が表示されます。	48
警報履歴はありません	警報履歴が1件も記録されていません。	警報履歴が1件以上記録されると履歴が表示されます。	63
防犯録画機能を使用する際はmicroSDカードを挿入してください	microSDカードが未挿入のため、防犯録画が使用できない状態になっています。	microSDカードを本機のmicroSDカード挿入口に挿入してください。	19

こんな表示が出たら

表示	考えられる原因	対処方法	参照ページ
本体メモリー (microSDカード) の保護件数の上限に達しています	保護されている録画の件数が上限に達しています。	再度録画の保護を行う場合は、別の録画の保護を解除してください。	50
連携世帯間にて新たな玄関子機が確認されました 機器の設定を完了させてください	本機が新たに他世帯側の玄関子機を認識したため、「玄関子機の割り当て」の設定が必要です。	画面の案内にしたがって、玄関子機の割り当てを行ってください。	125
ネットワークに接続されていません ネットワークの接続状況を確認してください	本機がネットワークの接続に失敗しています。	本体を再起動することで改善する可能性があります。改善しない場合は、ネットワークの接続状況をご確認ください。	120 107
連携一覧情報の取得に失敗しました	ネットワーク通信などの影響で、本機と連携しているアカウント情報の取得に失敗した可能性があります。	もう一度、「連携一覧」の取得操作をしてください。失敗する場合は、ネットワークの状態を確認してください。	109
連携解除ができませんでした	ネットワーク通信などの影響で、アカウント連携の解除に失敗した可能性があります。	もう一度、「連携解除」の操作をしてください。失敗する場合は、ネットワークの状態を確認してください。	110
解錠できませんでした	<ul style="list-style-type: none"> 室内親機とNasta JEM-Aアダプタ、またはJEM-Aコネクタを有している電気錠とNasta JEM-Aアダプタが正しく接続されていない可能性があります。 電気錠側の状態によっては、正常に動作しない場合があります。 	<ul style="list-style-type: none"> 室内親機と Nasta JEM-Aアダプタが正しく接続されているか確認してください。 Nasta JEM-AアダプタとJEM-Aコネクタを有している電気錠が正しく接続されているか確認してください。 電気錠側の設定方法などについては、電気錠の取扱説明書をご確認ください。 	56
施錠できませんでした	<ul style="list-style-type: none"> 室内親機とNasta JEM-Aアダプタ、またはJEM-Aコネクタを有している電気錠とNasta JEM-Aアダプタが正しく接続されていない可能性があります。 電気錠側の状態によっては、正常に動作しない場合があります。 	<ul style="list-style-type: none"> 扉が閉まったことをご確認の上、施錠操作をやり直してください。 室内親機と Nasta JEM-A アダプタが正しく接続されているか確認してください。 Nasta JEM-A アダプタとJEM-A コネクタを有している電気錠が正しく接続されているか確認してください。 電気錠側の設定方法などについては、電気錠の取扱説明書をご確認ください。 	56
他の機器で操作中です	他の機器が通話、再生などの操作をしています。	他の機器の使用が終わってからやり直してください。	-

エラーコード一覧

エラーコード	内容	対処方法	参照ページ
D001	玄関子機のカメラに問題がある可能性があります	機器の再起動により改善する場合があります。室内親機側面にある電源スイッチを一度切り、数秒間待ってから再度入れてください。なお、microSDカードをご使用の場合は、あらかじめP.111[microSDカードを安全に取り外す]を実施してから操作してください。	9
D002	通信に問題がある可能性があります	機器の再起動により改善する場合があります。室内親機側面にある電源スイッチを一度切り、数秒間待ってから再度入れてください。なお、microSDカードをご使用の場合は、あらかじめP.111[microSDカードを安全に取り外す]を実施してから操作してください。	9
D003	玄関子機との接続に問題がある可能性があります	<ul style="list-style-type: none"> 機器の再起動により改善する場合があります。室内親機側面にある電源スイッチを一度切り、数秒間待ってから再度入れてください。なお、microSDカードをご使用の場合は、あらかじめP.111[microSDカードを安全に取り外す]を実施してから操作してください。 室内親機と玄関子機の接続や配線を確認してください。 	9 ※1
D004	増設モニターの接続に問題がある可能性があります	<ul style="list-style-type: none"> 機器の再起動により改善する場合があります。室内親機側面にある電源スイッチを一度切り、数秒間待ってから再度入れてください。なお、microSDカードをご使用の場合は、あらかじめP.111[microSDカードを安全に取り外す]を実施してから操作してください。 室内親機と玄関子機の接続や配線を確認してください。 	9 ※1

※1 接続方法の詳細は、Nasta Interphone 2 施工説明書をご確認ください。

記載の対処方法を実施しても改善しない場合は、ナスタサポートセンター(→P.138)までお問い合わせください。

よくあるご質問



よくあるご質問に関しては

[Nasta Interphone 2 よくあるご質問 Web ページ](#)  をご確認ください。

左記の二次元コードからも、ご確認いただけます。

保証とアフターサービス

お困りの際は、お手元に保証書をご準備のうえ、下記サポートセンターへお問い合わせください。

- ※ 商品には保証書を添付しております。各種サポートの際に必要となりますので、大切に保管してください。
- ※ 本製品の補修部品の保管期間は製品製造終了後7年です。

Nasta Interphone 2 製品 および Nasta Interphone 2 アプリについてのサポート窓口です。

ナスタサポートセンター

Tel : 0570-007-565

(営業時間：土日祝・当社指定休日を除く 9:00 ~ 17:00)

スマートフォンの基本操作
や上記製品以外の使用方法
についてのサポートはお断
りする場合がございます。

【ナスタサポートセンターにおけるお客様の個人情報のお取り扱いについて】

株式会社ナスタは、個人情報を適切に管理し、修理業務等を委託する場合や正当な理由がある場合を除き、第三者に開示・提供いたしません。また、お客様対応の品質の向上や通話内容の確認のために録音させていただいております。個人情報の取り扱いについては当社のホームページに掲載しておりますプライバシーポリシーをご確認ください。[\(https://www.nasta.co.jp/policy/\)](https://www.nasta.co.jp/policy/)

- Apple、Appleロゴ、iPhone、iPadは、米国および他の国々で登録されたApple Inc. の商標です。iPhoneの商標はアイホン株式会社のライセンスにもとづき使用されています。App Store はApple Inc.のサービスマークです。
- Android、Google PlayおよびGoogle PlayロゴはGoogle LLCの商標です。
- microSDロゴ、microSDHCロゴ、microSDXCロゴはSD-3C,LCCの商標です。
- Wi-FiはWi-Fi Allianceの商標または登録商標です。
- その他記載されている会社名・品名等は、一般に各社の商標または登録商標です。本紙に記載されている製品名等には、必ずしも商標表示記号（(R)、TM）を付記していません。
- 本紙内の画面表示はすべてはめ込み画像です。
- 掲載内容に関して予告なく変更になる場合がございます。予めご了承ください。
- 掲載の写真は、印刷物につき実物と色・形が異なる場合がございます。



株式会社ナスタ
Nasta Co., Ltd.

本社 〒107-0062 東京都港区南青山5-1-3 TS AOYAMA 6F www.nasta.co.jp
ナスタサポートセンター Tel:0570-007-565 (受付時間：土日祝及び当社指定休日を除く 9:00~17:00)