

くろがね 回転イス

FZCM型

取扱説明書

☆くろがね回転イスをお買い上げいただき誠にありがとうございます。ご使用の前に、必ずこの「取扱説明書」をよくお読みいただき、正しくお使いください。

事故防止など安全のために、注意事項は必ずお守りください。





☆お読みになられたあとは、必ず大切に保管し、必要なときにお読みください。

正しく安全にご使用頂くために

本文中の注意事項は、危害や損害を未然に防ぎ、回転イスを安全に正しくお使い頂くために、守って頂きたい事項を示しています。

安全のための表示と図記号の意味は次のようになっています。

内容をよく理解してから本文をお読みください。





	警告	この表示を無視して、誤った取扱いをすると、人が死亡または重傷を負う可能性が想定される内容を示します。
	注意	この表示を無視して、誤った取扱いをすると、人が傷害を負う危険が想定される場合および物的損害の発生が想定される内容を示します。
		この記号は、してはいけない行為（禁止事項）を示します。
		この記号は、必ずしてほしい行為を示します。

24LC-FZCM23・24









安全上のご注意

すえつけるとき

安全のために必ず守ってください。

		警告
●滑りやすい床面で使用しない。 (転倒によるケガの原因)		禁止
		注意
●屋外や直射日光の当たる所や冷暖房の器具の近くで使用しない。 (火災・変形・変色・変質の原因)		禁止
●水平な床面で使用する。 (床面に凹凸があると転倒によるケガの原因)		水平な床面に置く

使用するとき

		注意
●座面の上に立ち上がったりしない。 (ケガ・破損の原因)		禁止
●用途以外(踏み台・遊具として等)で使用しない。 (ケガ・破損の原因)		禁止
●ロッキング固定調節ネジ用の外れ止めネジは確実に締める。 (落下によるケガの原因)		ネジの締め付けは確実にする
●イスを裏返した状態で、座面高さ調節レバーを押さない。 (脚が急に伸びてケガの原因)		禁止
●座るときは、必ずイスを手で引き寄せながら座る。 (転倒によるケガ・破損の原因)		禁止
●座面以外の部品に腰掛けない。 (ケガ・破損の原因)		禁止
●座面の先端や逆向きに座らない。 (ケガ・破損の原因)		禁止
●2人以上で座らない。 (ケガ・破損の原因)		1人掛け用

くろがね 回転イス保証書

品番			
お客様	お名前		
	ご住所〒	-	
	電話番号 ()	-	
お買上日	年	月	日
保証期間	外観・表面仕上げ	塗装及び樹脂部品の変色・褪色・クロス磨耗	1年
	機構部・可動部	引出、スライド機構、昇降機構の故障	2年
	構造体	強度・構造体に関わる破損	3年
販売店名・住所・電話番号			

※くろがね回転イスをお買い上げいただきありがとうございます。この製品はくろがね回転イスご愛用の皆様に安心してご使用いただくために厳密なる品質管理及び検査を経ておとどけいたしました。お客様の正常な使用状態で万一故障した場合には本保証書の下側に記載した保証規定により修理いたします。

株式会社 くろがね工作所
商品企画開発本部
〒572-0025 大阪府寝屋川市石津元町 10-12
TEL (072)828-1011 (代)

(保証規定)

- 保証期間内(お買い上げの日より3年間)に、正常なる使用状態において、万一故障した場合には無料で修理いたします。修理はお買い上げの販売店に本保証書を添えてご依頼ください。
- 次のような場合には保証期間内でも有償修理になります。
 - お買い上げ後の輸送・移動・落下等による故障
 - 取扱説明書の注意事項をお守りいただけなかった原因による故障
 - 消耗部品の消耗又はそれによる故障
 - 火災・塩害・異常電圧・地震・雷・風水害・その他天災地変などによる故障
 - お買い求め販売店もしくは当社以外での修理改造等による故障
 - 離島または離島に準ずる遠隔地への出張修理を行う場合も出張に要する実費
 - 追加部品または、お客様破損による追加部材等のご要望は有償となります
 - 保証書の提示がない場合
- 運賃等の諸費用はお客様にご負担していただく場合があります。
- 本保証書は日本国内においてのみ有効です。
- 本書は再発行いたしませんので、大切に保存してください。
- ご使用前に取扱説明書をよく読んでください。
- 補修部品の最低保有期間は製造打ち切り後5年間です。

【ご注意】 保証書に所定事項の記入がない場合は本証とともに、お買い求めの領収書を保存してください。

お客様窓口

●この製品についてのご意見・ご質問は下記へお申しつけください。

株式会社 くろがね工作所 商品企画開発本部

〒572-0025 大阪府寝屋川市石津元町 10-12 TEL (072)828-1011 (代)

https://www.kurogane-kks.co.jp/home/home_after-service.html













住所、電話番号などは予告なしに変更することがありますのでご了承ください。

安全上のご注意

使用するとき



安全のために必ず守ってください。

		注意
●背もたれにのけぞるなど、不安定な座り方をしない。 必ず5つのキャスターが床面に接した状態で使用する。 (転倒によるケガ・破損の原因)		 禁止
●張地やクッションが壊れたままで使用しない。 (ケガの原因)		 禁止
●ボルトやネジがゆるんだまま使用しない。 (ケガ・破損の原因) 長く使用されていますと、組立ネジがゆるむことがあります。 年2回を目安に点検し、組立ネジを締めなおしてください。		 点検
●異常を発見したままで使用しない。 (ケガ・破損の原因)		 禁止
●可動部のすきまに手・足・異物を入れない。 (ケガ・破損の原因)		 禁止
●幼児を一人で座らせない。 (転倒によるケガの原因)		 禁止
●座面を回転させながら、座面高さ調節レバーを操作しない。 (ケガ・破損の原因)		 禁止
●ハンガーに、耐荷重以上(耐荷重:3kg)の荷物をかけない。 (転倒によるケガ・破損の原因)		 禁止
●この商品を他の人が使用する時は注意事項を守るようにご指導ください。		 禁止

お手入れするとき

		警告
●ガスシリンダーは分解や注油をしない。 (爆発によるケガの原因)		禁止

廃棄するとき

		警告
●ガスシリンダーを火の中に入れない。 (爆発によるケガの原因)		禁止
●廃棄処理のため、使用者側での解体及び加熱処理による焼却は、危険が伴います。塩化ビニルや樹脂成分を燃やすと、有毒ガスが発生する恐れがあります。廃棄処分は、許可を受けた産業廃棄物処理業者か、各自治体が行っている廃品回収(粗大ゴミ)などを利用してください。		

■各部の名称

図は、各部の名称と部品の取付位置の説明図のため、お買い求めの製品とは形状が異なる場合があります。

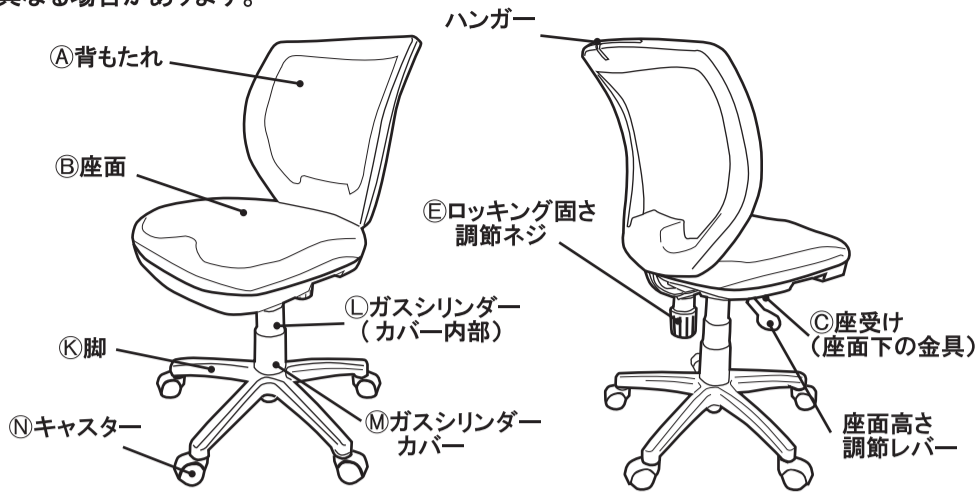

部品一覧表

◎部品がそろっているかご確認ください。

品名		個数
A	背もたれ	1
B	座面	1
C	座受け	1
D	外れ止めネジ	1
	ロッキング固さ調節ネジ	1
	スプリング	1
	スプリングベース	1
	リクライニングボルト	1
	リクライニングボルト	1
I	ストッパーピン	1
J	軸	1
K	脚	1
L	ガスシリンダー	1
M	ガスシリンダーカバー	1
N	キャスター	5
O	座受け取付ネジ	4

4 3の工程で取り付けした「Hリクライニングボルト」を「A背もたれ」の背柱部中程にある穴に通すようにして「C座受け」に設置し、「A背もたれ」の背柱先端の穴と「C座受け」にある穴を合わせて、「J軸」を通します。出てきた「J軸」の先端にある穴に、「Iストッパーピン」を取り付けて固定します。

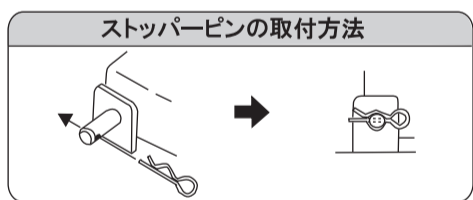
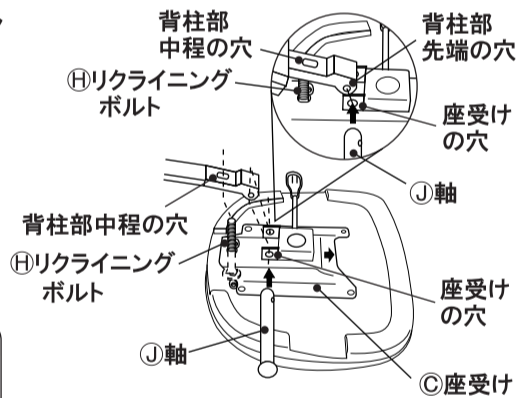

5 飛び出ている「Hリクライニングボルト」に通すようにして、「Gスプリングベース」、「Fスプリング」、「Eロッキング固さ調節ネジ」の順番に取り付け、「Hリクライニングボルト」の先端に、「D外れ止めネジ」を取り付けます。

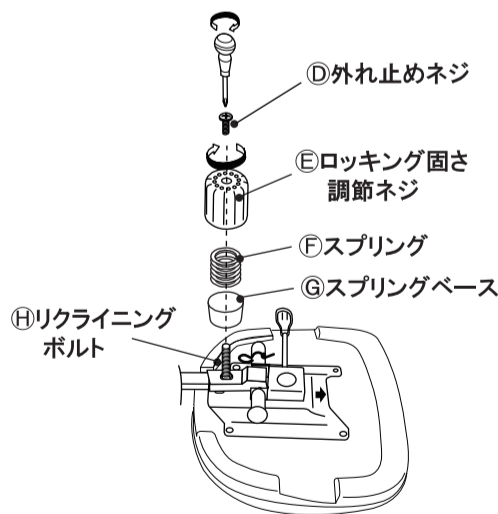

6 「K脚」にしっかりと、「Nキャスター」を差し込みます。

※キャスターは、軸の先端に、抜け止めの金具が付いています。抜け止め金具がカチッと音がして、脚にはまるまで、しっかりと押し込んでください。

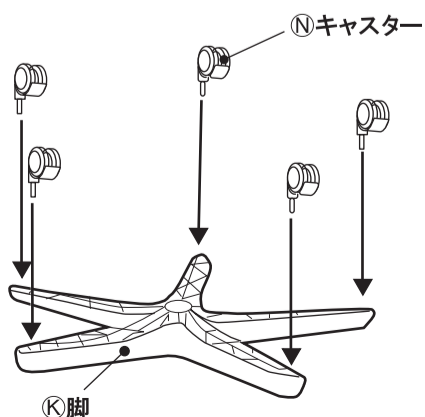

■組み立てかた

1 「C座受け」の裏側の「Hリクライニングボルト」を下から押さえて、天面にある「D外れ止めネジ」をドライバーを使って外します。その後、「Eロッキング固さ調節ネジ」を反時計回りに回して、取り外し、それぞれの部品を、「C座受け」より、取り外します。

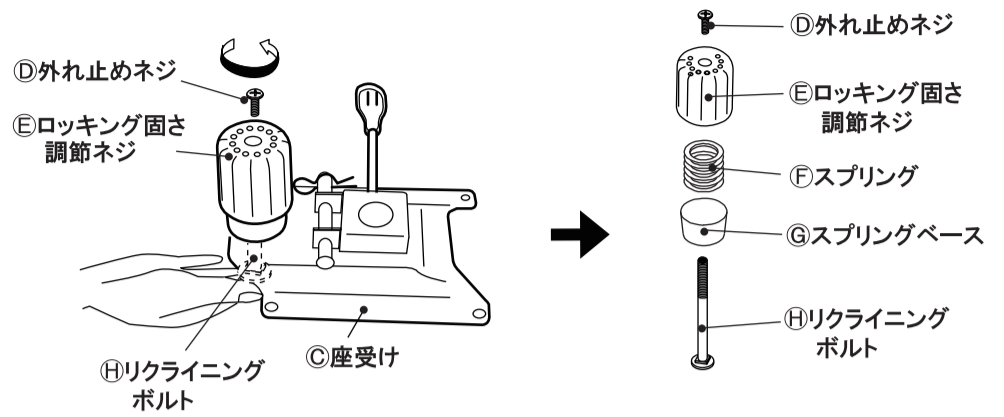

2 「C座受け」から「Iストッパーピン」と「J軸」を取り外します。「Iストッパーピン」を「J軸」から引き抜きます。その後、「J軸」を、「C座受け」より引き抜きます。

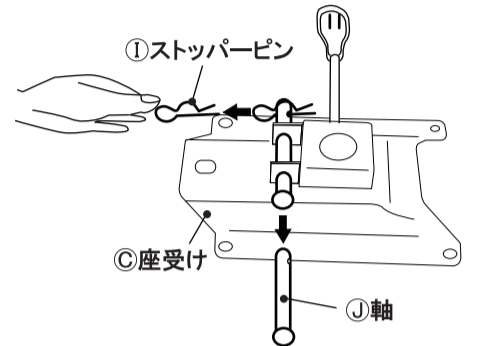

3 「Hリクライニングボルト」を「C座受け」の穴に通してはさみ込むようにします。その状態の保ったまま、「C座受け」を「B座面」の裏側に、「O座受け取付ネジ」4本で取り付けます。

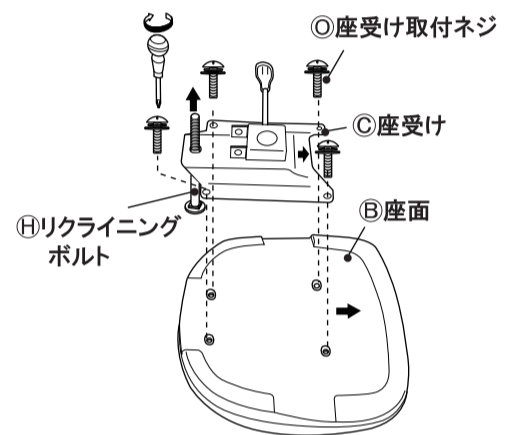

7 6の工程で組み立てた脚に、「Lガスシリンダー」、「Mガスシリンダーカバー」、5の工程まで組み立てた本体の順に、取り付けていき、最後に、座面に座って、それぞれの部品がしっかりと組み合わるようになります。

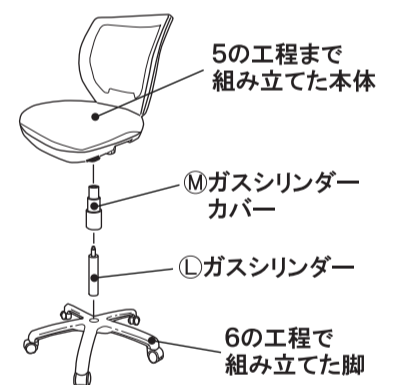

以上で完成です。

■正しい使いかた

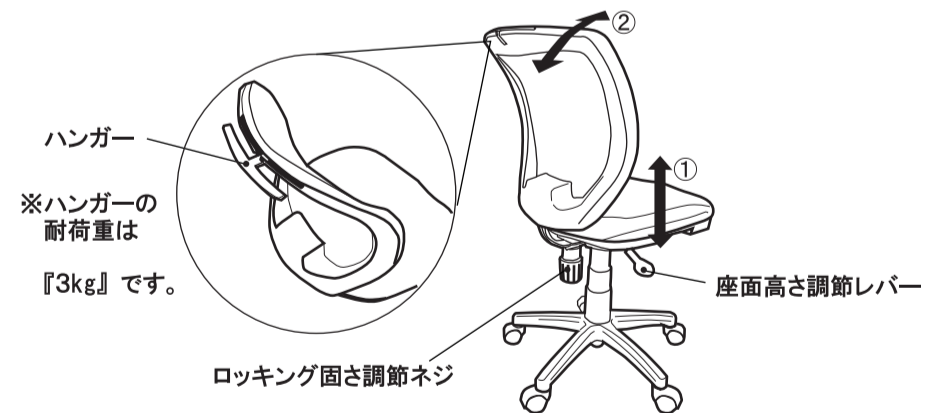

①座面の高さ調節
座面から腰を浮かせ、座面高さ調節レバーを上げると、座面が上がります。座面に腰を掛け、座面高さ調節レバーを上げると、座面が下がります。(レバーをはなした高さで、座面が固定されます。)

②ロッキング固さ調節
ロッキング固さ調節ネジを締めると、固くなります。ロッキング固さ調節ネジをゆるめると、柔らかくなります。

③ハンガー
引っ張り出すと、ハンガーとしてご使用いただけます。収納する時は、ハンガーを少し持ち上げ、軽く押し込みます。

ご注意

②ロッキング固さ調節ネジは、ゆるめ過ぎると、外れてしまいます。ご注意ください。外れてしまった場合は、組立工程5の手順で元のように取り付けてください。
③ハンガーは耐荷重『3kg』です。耐荷重以上のものを掛けると、ケガ・破損の恐れがあります。ご注意ください。

■仕様について 寸法及び構成材料は座面裏のラベルに表示しています。