

天井用給排気グリル QSS2・QSSC2

工事店様へのご願い **※取付工事後、必ずこの説明書をお客様にお渡しください。**

この度は弊社製品をお買い上げいただき、誠にありがとうございます。本製品を正しくお使いいただくためにこの取扱説明書をよく読み、お使いになる方がいつでもご覧になれるよう必ず保管しておいてください。

本説明書内の記号説明 安全にお使いいただくために必ずお守りください。

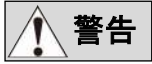

警告

この表示を無視して誤った取り扱いをすると、使用者が死亡または重症を負う可能性が想定される内容を示しています。



強制

行為を強制・指示する内容があることを示します。



注意

この表示を無視して誤った取り扱いをすると、使用者が傷害を負う可能性、または物的損害のみの発生が想定される内容を示しています。



禁止

禁止の行為であることを告げるものです。

安全のためのご注意



注意



取付方法

取付けの際は躯体等強度の十分な所へ確実に取付けてください。
(落下等によりケガをしたり、周囲の物品等を破損する恐れがあります)



手袋

取扱いの際は必ず手袋をしてください。(材料の切り口や角でケガをする恐れがあります)



取扱注意

本製品にシンナー・ベンジン・アルコールなどの化学薬品を使用しないでください。



取扱方法

取扱いの際は接続している換気扇を停止させてください。

対象製品

本説明書は次の製品を対象にしております。お手元にある製品をご覧のうえ、お取り扱い方法をご確認ください。

・QSS2-100 ・QSS2-100H(フィルター付) ・QSSC2-100(風量調整板付) ・QSSC2-100H(フィルター・風量調整板付)

工事店様へ

施工方法 必ずお読みください

1. 製品を取り付ける前に予め取付け穴の位置に補強として軽鉄や木材等を設置する。
◇ダクト配管を行い、確実に固定してください。

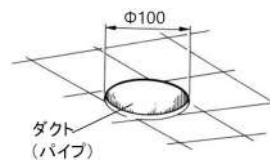

2. 天井材を貼り、取付位置にΦ100の穴をあける。
◇ダクトは天井材・壁材から出ないようにしてください。

3. パネルを本体から外す。

◇パネルの取り外しは、額縁部の切り欠きに指をかけて手前に引いてください。

4. 差込部をダクトに差し込み、付属の木ネジ(4本)で天井材に締め付ける。

◇石膏ボードに直に取り付ける場合は必ず石膏ボードアンカーを使用し、ネジ穴から外れないように確実に取付けてください。

◇天井材との隙間の無いように確実に取付けてください。

ご注意

◇取扱いには十分注意し、本製品の破損・変形のないように施工してください。

◇木ネジの取付け時、締め付け過ぎないように施工してください。

◇化学薬品を使う場所(受水槽・衛生通気等)には取付けしないでください。

◇室内外の温度差と湿度によって、製品に結露が発生する場合があります。

結露が発生した際は、製品及びその周辺の壁、天井等を清掃してください。

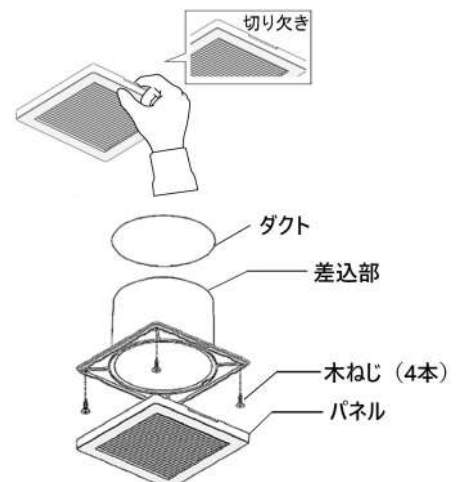
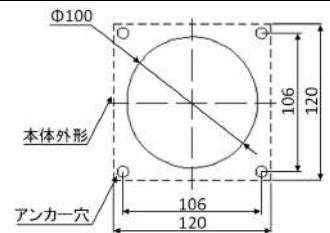

風量調整板の設定 ※QSSC2-100、QSSC2-100Hのみ

風量調整板付製品は開口を全開(100%風量)、中開(60%風量)、小開(30%風量)に設定することができます。
(出荷時は小開に設定されています)

1. パネルを枠から外してください。
2. 風量調整ユニットを「はずす」の矢印方向に回し取り外します。
3. 風量調整板をユニットから取り外します。
4. 風量調整ユニットを枠に入れ、カチッと音がするまで左に回します。
※全開で使用する場合は風量調整ユニット及び風量調整板をすべて取り外してください。

風量を全開で使用する場合は、風量調整ユニットと風量調整板を取扱説明書と一緒にお客様に渡してください。

1. パネルを外す

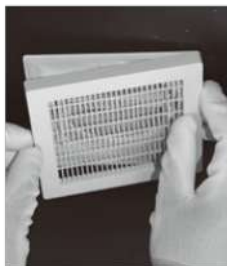

2. 風量調整ユニットを外す

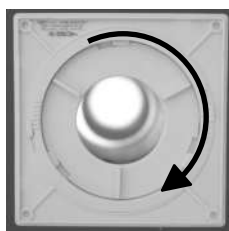

▶はずすの方向に回す

3. 風量調整板を外す

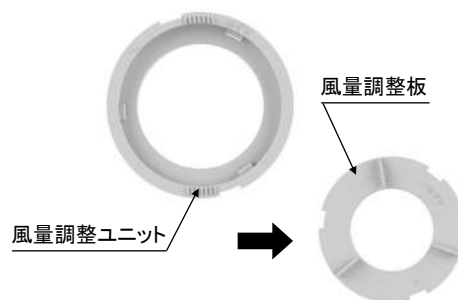

お客様へ

◆お手入れの仕方

パネルを取り外す。

◇パネルは額縁部の切り欠きに指をかけ手前側に引くと取り外せます。

本体・パネルの清掃

◇中性洗剤を浸した布で汚れをふき取り、洗剤が残らないように乾いた布でよく拭き取ってください。

フィルターの洗浄・交換(パネルにフィルターがとりついている場合)

◇フィルターは定期的に点検し、汚れている場合は洗浄・交換してください。

フィルターが目詰まりすると、通気性が悪くなり、結露の原因になります。

◇ぬるま湯と中性洗剤を使用し、押し洗いしてください。もみ洗い、脱水機による脱水等はおやめください。

◇フィルターはフィルターのツメがパネルの突起の下になるように4カ所全て取り付けてください。

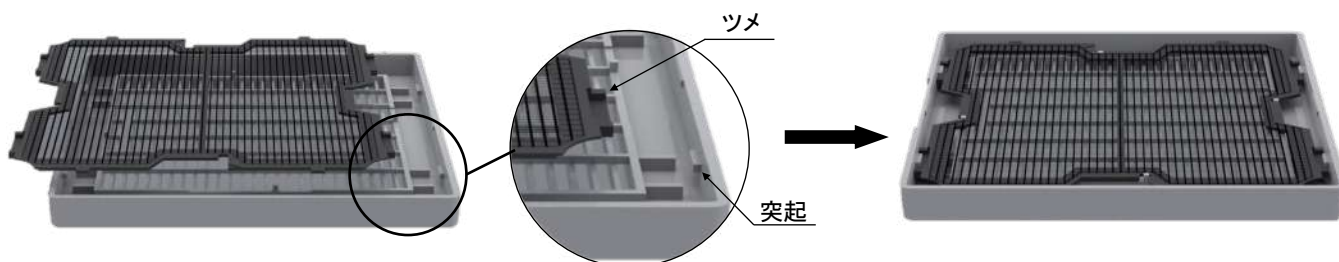

交換用フィルターは弊社オンラインショップからご購入いただけます。

<https://www.sylpha.shop>



◆ご注意

◇風量調整板が取り付けられている場合、必要な換気量に合わせて調節してありますので絶対に取り外さないでください。

◇お取り扱いには十分注意し、本製品の破損・変形のないようご注意ください。

ご不明な点等は下記へお問い合わせください。

株式会社 シルファ

本社
横浜営業所
大阪営業所
中部支所
ホームページ

〒223-0057 神奈川県横浜市港北区新羽町964-20

〒537-0025 大阪府大阪市東成区中道3-15-16 毎日東ビル710号

〒464-0851 愛知県名古屋市中千種区今池南29-16 川島第5ビル3F

<https://www.sylpha.co.jp>

TEL.045-546-4445

TEL.06-6945-7891

TEL.052-745-1021

No.41062602