

取扱説明書

AHDカメラ対応モニター 単品

YKM-700HD
(商品コード 692509)





- 本製品をご使用になる前に必ず本説明書をお読みください。

本製品をご使用になる前に必ず本説明書をお読みください。

安全のために必ずお守りください。

- ご使用前に、この欄を必ずお読みになり、正しく安全にお使いください。
- ここに記載した事項は安全に関する重大な内容を記載しておりますので、必ず守ってください。
- お読みになった後は、お使いになる方が何時でも見られる所に保管ください。

 警告	この表示を無視して、誤った取扱いを行うと死亡または重傷を負う可能性が想定される内容を表示しています。
 注意	この表示を無視して、誤った取扱いを行うと損傷を負う可能性が想定される内容及び物的損害が想定される内容を表示しています。

安全上の警告・注意

警告

- 万一異常が発生したら、車両のメインスイッチを切ってください。映像が出ない、煙、異臭、異音など、異常な状態のまま使わないでください。火災の原因になる場合があります。
この様な時はすぐに車両の運行を停止して電装品の電源を遮断し販売店にご相談ください。
- 運転手の視界を妨げる場所には、絶対に取付けしないでください。交通事故の原因になります。
- 運転操作（ステアリング・シフトレバー・ブレーキペダルなどの操作）を妨げる場所、同乗者に危険を及ぼす場所には取り付けや配線をしないでください。
- エアバックが装着されている車両に取付ける場合は、作動時の妨げになるような場所には取り付けや配線をしないでください。
- 運転中にはモニター操作・画面の注視をしないでください。操作は必ず停止中に行ってください。
- 故障や異常のままに使用しないでください。異常な状態で使用すると発火などの原因となります。
- 分解や改造はしないでください。内部には電圧の高い部分があり、発火・感電の原因となる場合があります。

注意

- ケーブルを傷つけない、ケーブルは紫外線が直接あたる場所に配線しないでください。被覆が硬化してこわれやすくなります。またケーブル自体にテンションをあたえたり、熱い所に近づけるとケーブルが破損します。
- 凍結防止剤または海水付着後は洗浄を行ってください。付着したままに置いて置く、カメラが腐食しやすくなり、内部に水が入り故障する場合があります。

安全上の警告・注意

注意

- 不安定な場所には取付けや配線はしないでください。落ちたり、傾いたりして怪我や事故の原因になります。
- モニター取付スタンドの取付けは、安全のためにしっかり固定できる水平な場所へ貼り付けてください。ダッシュボードの材質や形状など取付出来ない場合もあります。
- ダッシュボードの素材が樹脂製ではない場合は取付時、表面を痛める場合があります。
- 強い衝撃を与えないでください。落下させたり、強くたたいたりすると故障の原因になります。
- 本製品の動作温度範囲は0℃～60℃です。
- 大きい温度差がある場所は避けてください。モニター内部が結露して故障の原因となります。
- ほこりまたは高い湿気を避けてください。
- 直射日光・温風・冷風が直接あたる場所・マイナス温度になる環境下での使用は避けてください。
- DC12V～24Vのマイナスアース車専用です。
- 必ず付属部品を指定通りに使用してください。誤った使用は本機の脱落や故障などの原因につながります。

商品構成一覧

- モニター……………1個
(モニター側電源・外部入力ケーブル3m)

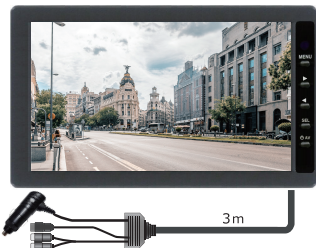

- リモコン(電池付き)…1個
(電池品番CR2025)



- スタンド……………1個
スタンド固定用タッピングネジ 黒…M4 × 15mm

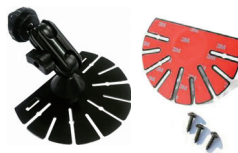

- 取扱説明書



- AV1(DIN⇒PIN)変換ケーブル



モニターケーブルの接続方法

配線イメージ

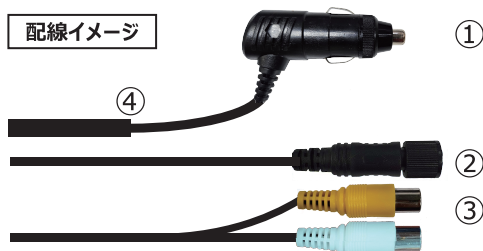

①

①シガー電源

②

②AV1：カメラ接続

③

③AV2：黄色-映像 / 白色-オーディオ

④シガー電源のケーブル側には、下記ケーブルが収縮チューブ内に収納されています。必要に応じて収縮チューブから取り出してご使用ください。

【注意】収縮チューブを除去する際は、内部のケーブルを傷つけたり破損させたりしないよう、十分ご注意ください。

○オレンジ色ケーブル：AV1 優先

※オレンジ色ケーブルに電気信号が入るとAV1に画面が切り替わります。

バックした時に自動切換えさせたい場合はオレンジ線をバック信号に繋がめます。

○青色ケーブル：AV2

※青色線ケーブルに電気信号が入るとAV2に画面が切り替わります。

側方カメラにウィンカー連動させたい場合は青色線線を方向指示(ウィンカーL/R)信号につなぎます。

AV1(DIN⇒PIN)変換ケーブル

モニターケーブルのAV1入力端子はDINタイプになっています。

AVケーブルPINタイプで使用する場合は付属の変換ケーブルを使ってください。



スタンドの設置するまえに

付属のモニタースタンドは上下に設置できるタイプのモニタースタンドです。

設置場所を定め、その位置が運転時の視界の邪魔にならない位置であるかご確認ください。

前方視界に関して

運転者が通常の運転状態における視点において、下図のポールが直接確認できるように取り付けてください。

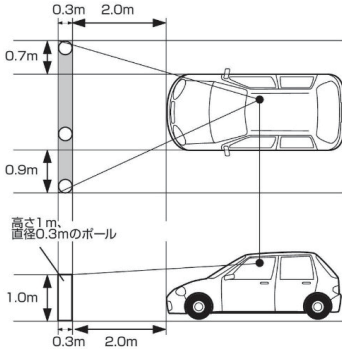

直前側方視界に関して

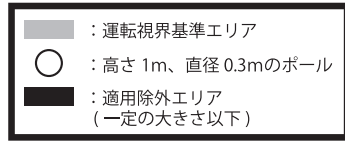
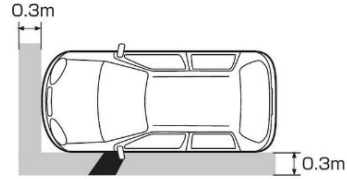

※上図は右ハンドル車の例です。左ハンドル車の場合は、左右逆になります。

スタンドの取付け（両面テープタイプ）

- ① モニターを固定するダブルネジを締めてモニターを固定してください。
 - ② 取り付ける位置を仮決めしてください。
接着面のフィルムを剥がさずに、設置したい面に当て本体を取り付ける位置を決めてください。
固定する面の油分や汚れを除去ください。
 - ③ 取り付ける場所に接着面のフィルムを剥がして強く押し張って貼ってください。
両面テープの特性として接着力が安定するのみ24時間かかります。
接着力が安定するまで大きな負荷をかけないでください。
天吊りをする場合は落下防止のため、付属のビスの併用で固定ください。
- ⚠ 警告：エアバック装着車に取り付ける場合はエアバックのカバー部分および作動時の妨げにならない場所に設置ください。
- ⚠ 注意：取付けた後は、モニター取付スタンドを引っ張って、接着面が確実に固定されていることを確認ください。
- ④ モニターの底面がダッシュボードに当たるように調整してください。
- ⚠ 注意：モニター底面がダッシュボードに当たっていないと接着面に負荷がかかり落下する場合があります。
- ⑤ 最後に横の角度調整ネジを使って見やすい角度に設置ください。



吊り下げ金具の取付

スタントのモニターホルダー部を使ってモニターを吊り下げ金具(別売)に取付することができます。

*モニターおよびケーブルの固定は車種により引き回し方法が異なりますので、設置は専門技術のある取付業者・電装工場に依頼してください。



【吊り下げ金具のイメージ例】

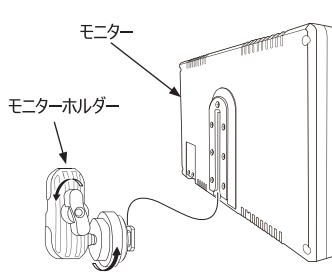

【モニターホルダー固定イメージ】

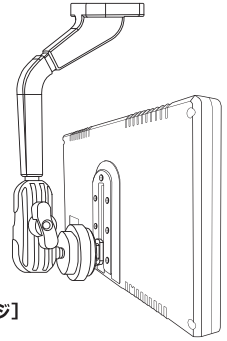

本体/リモコンの操作方法

モニター



- ① リモコンセンサー：リモコンの信号受光部
- ② MENU
- ③ ▶
- ④ ◀
- ⑤ SEL (▲▼)上下の移動及び設定
- ⑥ 電源・外部入力
 - 長く押す(約3秒)と電源ON/OFF
 - 短く押すと入力切替

リモコン

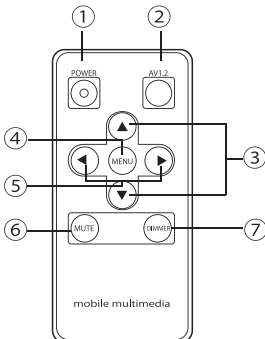

- ① POWER：電源ON/OFF
- ② AV1.2：ビデオ入力切替ボタン
切替ボタンを押すたびにAV1とAV2が切り替えます。
- ③ ▲▼：メニューリストから上下移動
- ④ MENU：メニューに移動します。
- ⑤ ◀▶：画面設定・機能設定をするためのボタン
- ⑥ MUTE
- ⑦ DIMMER：手で画面の明るさを調整します。(5段階)

モニター画面の調整・設定

PICTURE

BRIGHT(明るさ)	50
CONTRAST(明暗)	50
COLOR(色調)	50
TINT(濃度)	50
SHARPNES(線明度)	50
SEL▼▲ ADJ◀▶	

FUNCTION

REAR VIEW(後方設定)	ON/OFF
※出庫時はON設定、AV1優先となります。	
ROTATE(上下反転)	ON/OFF
PARKING(駐車線)	ON/OFF
RESET(工場初期化)	ON/OFF
SEL▼▲ ADJ◀▶	

[操作方法]

- ① メニューボタンを押して設定画面を出します。
(リモコンの場合もMENUボタン)
 - ② SELボタンで各項目を選択します。
(リモコンの場合は▲▼ボタン)
 - ③ ◀▶ボタンでお好みのレベルを選択します。
(リモコンの場合も◀▶ボタン)
- ※ メニュー画面は自動的に約7秒後消えます。
またはMENUボタンを押しますとメニュー画面が消えます。

設置時は必ず確認設定ください。

AV1 SETUP

MIRROR(左右反転) ON/OFF
SYSTEM(入力画質) ←

AV2 SETUP

MIRROR(左右反転)
SYSTEM(入力画質)
SEL▼▲ ADJ◀▶

SYSTEM

※接続されるカメラの画質に合わせて設定します。
A720 ⇒AHD1280×720
A1080 ⇒AHD1920×1080
T720 ⇒TVI1280×720
T1080 ⇒TVI1920×1080
NTSC ⇒720×480

駐車線の設定

WIDTH



- ① 画面設定「FUNCTION」からPARKINGをONと設定すると駐車線の設定ができます。
メニューボタンを押して駐車線設定画面を出します。
- ② SELボタンで **[WIDTH]** **[UP/DOWN]** **[LEFT/RIGHT]** を選択します。(リモコンの場合は▲▼ボタン)
 - ・WIDTH : ◀▶ボタンを押して車線間の幅を調整します。(9段階)
 - ・UP/DOWN : ◀▶ボタンを押して車線を上下移動します。(5段階)
 - ・LEFT/RIGHT : ◀▶ボタンを押して車線を左右移動します。(5段階)

※PARKING OFFの場合、駐車線設定画面は表示されません。

製品仕様

7インチワイドモニター

モデル品番	YKM-700HD
作動電圧	DC12V~24V
最大消費電流	12V,500mA / 24V, 260mA
ビデオタイプ	NTSC / 720p@30fps / 1080p@30fps
オーディオアウトプット	Mono
画面サイズ	7インチLED Back light LCD(800*480)WVGA
サイズ	183.5mm x 109.5mm x 16.5mm
重さ	約360g
動作温度	-20℃ ~ 70℃

保証書

本製品は、厳密な品質管理および検査を経てお届けしたものです。お客様の正常なご使用状態で、保証期間内に万一故障した場合は、保証規定に基づき無償で代替品と交換いたします。お買い上げの販売店に必ず保証書を添えて、ご依頼ください。

●保証規定

1. 本製品は必ず専門知識を持った業者に取付を依頼してください。
2. 保証期間内に、正常なご使用状態において、故障した場合のみに無償で代替品と交換いたします。
3. 使用上の誤り、不当な修理・改造、お買い上げ後の輸送、移動、落下、その他天災地変などによる損傷・故障は保証対象外となります。
4. 不正改造車に取付けされた場合や製品・部品・付属品等の紛失については保証対象外となります。
5. 本保証書は、日本国内でのみ有効です。また再発行は行いませんので、大切に保管してください。

●種類 7インチオンダッシュモニター YKM-700HD

●保証期間 ※お買上げ年月日		年	月	日から	3年間
※ お 客 様	お名前				
	ご住所 〒				
	TEL				
※ 販 売 店	店名・住所 〒				
	販売店印もしくはレシート貼付				
		TEL			

株式会社 **ジェットイノウエ**

〒125-0063 東京都葛飾区白鳥3-14-18
TEL .03 (3602) 1121 FAX. 03 (3604) 6218
URL : <http://www.jet-inoue.co.jp/>

●本製品のお問い合わせは物流センター・カスタマー窓口

TEL 0120-596-332

受付時間：月～金（祝祭日除く）9:00～16:30

本製品の仕様および外観は、商品改善のため、予告なく変更する場合があります。