

ステンレス両開天板、作りが違います!
ステンレス天板材質:SUS304

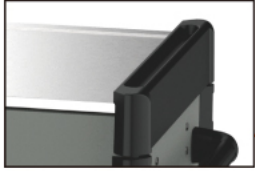

角部コーナ
ガード付き

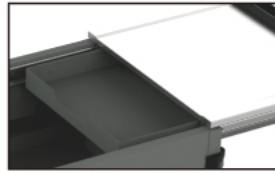

ステンレス天板&
スライドトレイ



電源タップ
100V/15A
コンセント4個
右:Type A
左:Type C



天板の耐荷重

スライドトレイの
耐荷重

30kg

30kg

ダイヤル&キーロック



ロック付きキャスター



引出し寸法		
最大荷重	内寸深さ	外寸高さ
30kg	160mm	245mm
40kg	60mm	75mm
40kg	60mm	75mm
40kg	60mm	75mm
40kg	60mm	75mm
40kg	60mm	75mm
40kg	140mm	154mm

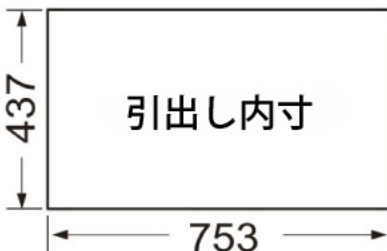
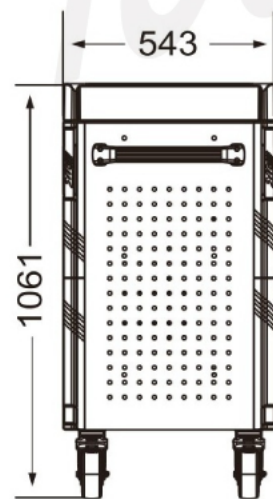
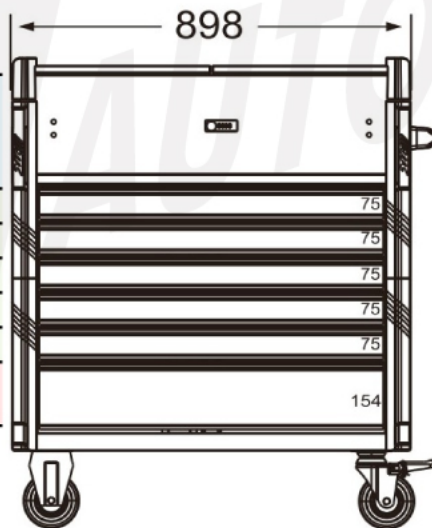

引出し内寸

- ステンレス天板がスライドで両開き
- 天板裏にスライド引出あり
- 6段引出全段ベアリング入り
- デュアルコンビネーションロック
- 100V電源タップ付き(コンセント4個・USB各1:TypeA/TypeC)
- デュアルコンビネーションロック
- 角部コーナガード付き
- 4輪耐衝撃性TPR 5インチキャスター(2輪ロック付き)
- サイズ:H1061xW898xD543mm
- 本体重量:107kg
- コード長さ:1800mm
- 別売オプションパーツで作業に合わせてにグレードアップできます。

●ロックの操作方法

工場出荷時の暗証番号は0-0-0-0ですが、ダイヤルは他の数字で表示される場合があります。

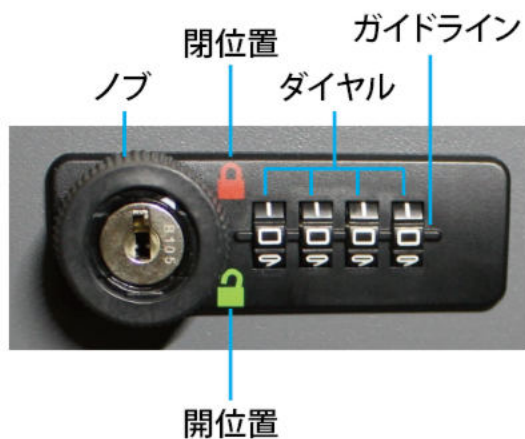

- 開ける場合は、ダイヤルを回し、開錠の暗証番号をガイドラインに合わせ、ノブを開位置に回します。(図1)

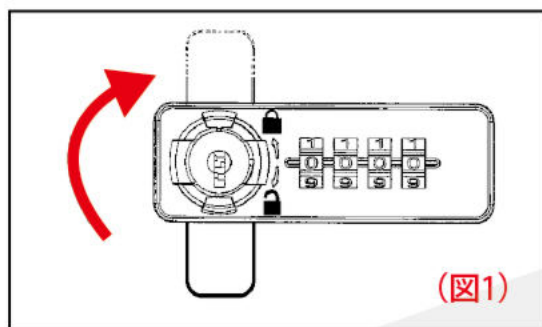

- 施錠するには、ノブを閉位置に回します。(図2)

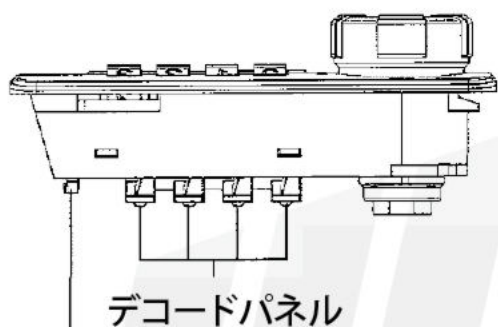
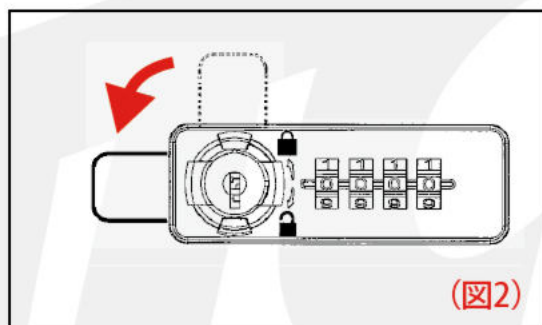

リセットレバー

●暗証番号のリセット方法

工場出荷時の暗証番号は0-0-0-0ですが、ダイヤルは他の数字で表示される場合があります。

- ①ダイヤルは0-0-0-0に設定しておきます。(図3)

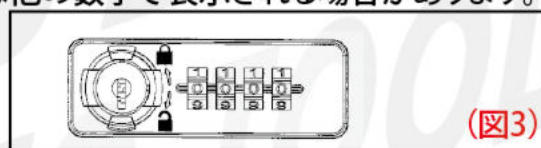

- ②ノブを開錠位置に回します。(図4)

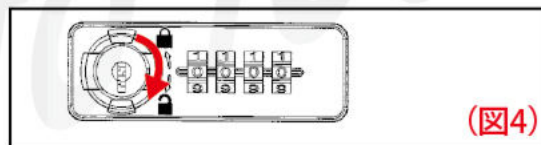

- ③工具箱内部のダイヤル&キーロック部分の背面にあるリセットレバーを【A】から【B】の位置に押します。(図5)

ここで、ご希望の暗証番号を設定します。

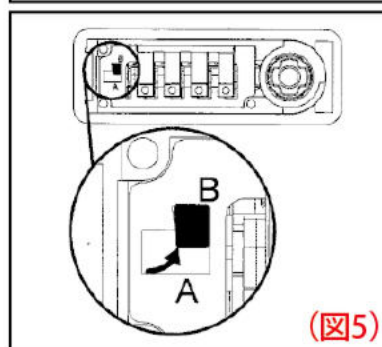

- ④リセットレバーを【A】の位置に戻します。(図6)
これで新しい暗証番号で開けることができます。

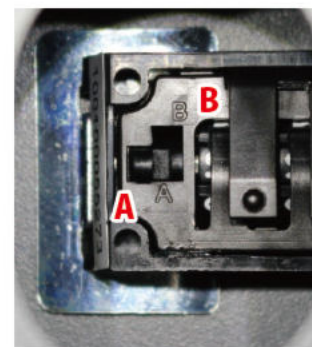
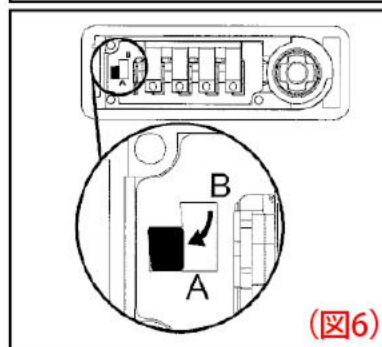

工具箱内部のダイヤル&キーロック部分のリセットレバー

● 忘れた暗証番号を解読する方法

- ① マスターキーを挿入し、時計回りに回し(図1)天板を開けます。
※この時点ではキーを抜かないでください。
- ② マスターキーを反時計回りに戻し、マスターキーを錠前から抜きます。(図2)
- ③ 数字を回したい所のデコードパネルを手で押したまま、ダイヤルを回し
デコードパネルが「カチッ」という音がするまで回します。その際、デコード
パネルが押し下がります。(図3)
- ④ 全てのダイヤルで③と同じ手順を繰り返す。表示された番号が暗証番号と
なります。



(図1)



(図2)

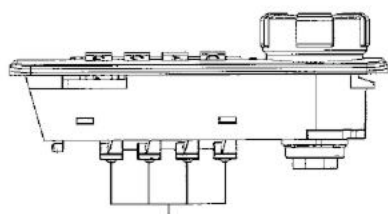

デコードパネル



デコードパネル

工具箱内部のダイヤル & キーロック部分

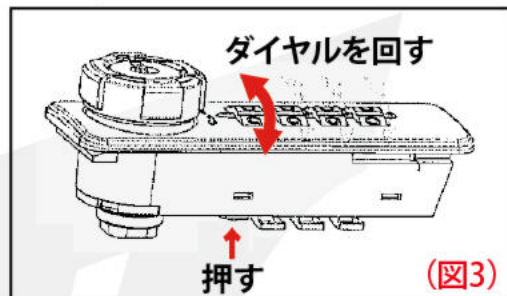

ダイヤルを回す

↑
押す

(図3)

● コード収納ホルダーの取付方法



- ① 本体背面に取付用のネジ穴(赤枠部分)があるので、六角レンチを用いて写真のようにコード収納ホルダーを取り付ける。



取付前



取付後

● ハンドルの取付方法



- ① 本体側面に取付用のネジ穴(赤枠部分)があるので、Aのネジを六角レンチを用いてハンドルを取り付ける。
- ② 取付後、Bの端面キャップ(エンドキャップ)を差込む。



Bを差し込む箇所

● キャスターのロック方法

- ① ロック付きキャスターの(図4)の↓を踏むことでロックがかかります。
- ② ロック解除する際は、(図5)の赤い部分を踏むことでロックが解除されます。

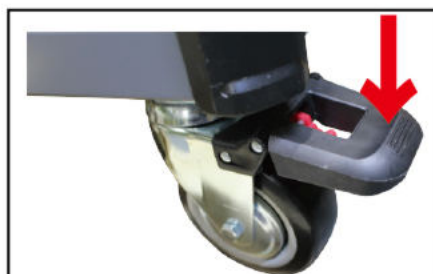

(図4)



ロック状態

(図5)

別売オプションパーツ オプションパーツでグレードアップ

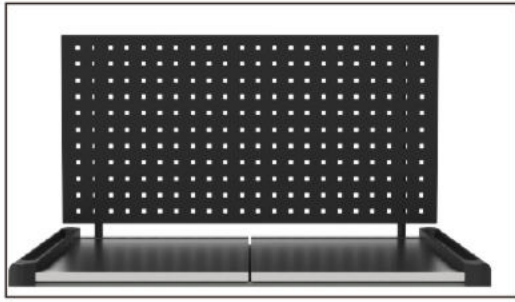

JTC7361用
工具ボード

JTC7401

JTC7361用オプション
サイズ:875X440mm



作業ボード

JTC7368

JTC7349・JTC7361用
オプション
サイズ:400X300mm

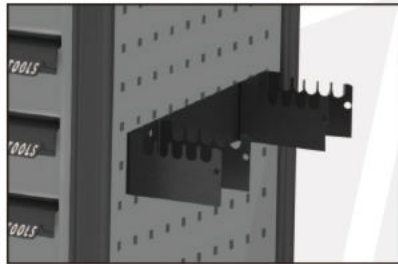

T型レンチホルダー

JTC5638B

サイズ:330X60X99mm
重量:680g



ペーパーハンガー

JTC5062

サイズ:340X254mm
重量:465g
※ペーパーは、つきません。



サイドボックス

JTC5063

サイズ:340X200X101mm

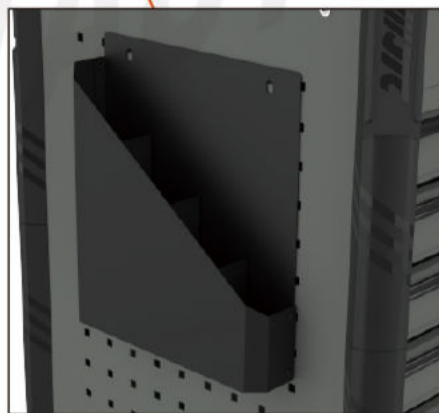

ケーブルホルダー

JTC7408

サイズ:265X305X57mm

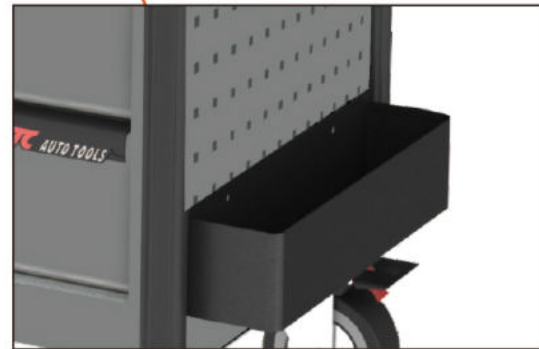

缶ホルダー

JTC5637B

サイズ:340X90X90mm
重量:1200g

●別売のオプションが全て付いたフルセットは
品番: **JTC7361SET** になります。

輸入発売元

JTC Auto Tools 株式会社
E'M: info@jtcautotools.co.jp
FAX: 0834-36-0010