

ハンディシーラー

型番 KAJ-Z001-W
品番 08-1186

保証書付取扱説明書

この度は弊社製品をお買い上げいただき、誠にありがとうございます。ご使用前に本説明書を必ずお読みのうえ、正しく安全にお使いください。お読みになられたあとも、いつでも見られるよう大切に保管してください。

安全上のご注意

警告 この内容を守らないと人が死亡または重傷を負う危険性があります。

- 約30秒以上のご使用は高温になり危険ですのでお避けください。約30秒使用した場合は、5分以上時間をおいてからご使用ください。
- シールした直後は袋に触らないでください。やけどを負うおそれがあります。
- 電池や製品を乳幼児の手の届く場所に置かないでください。誤飲の危険性があります。
- 電池は火中に投じないでください。破裂するおそれがあります。
- 発熱部に指で押さないでください。やけどを負うおそれがあります。
- 発熱部には絶対に触らないでください。やけどを負うおそれがあります。特に使用直後は大変熱くなっており危険です。

注意 この内容を守らないと傷害を負う危険または物的損害が発生するおそれがあります。

<取り扱いについて>

- ケガや故障の原因になりますので、絶対に加熱や分解、改造などしないでください。
- 過度の衝撃や振動を与えないでください。故障のおそれがあります。
- ご使用にならないときは、必ずセーフティロックをロック状態にしてください。
- 発熱部のシートをはがさないでください。
- 本製品を使用用途以外の目的には使用しないでください。
- 液体の入った袋は液漏れのおそれがありますので使用しないでください。
- 水中に入れたり水滴がかからないようにしてください。故障の原因になります。
- マンガン電池を使わないでください。動作に必要な電流が得られない場合があります。シールができないおそれがあります。
- 新しい電池と古い電池、種類の違う電池を同時に使用しないでください。液漏れや発熱、破裂のおそれがあり、ケガ、故障などの原因になることがあります。

<保管について>

- 高温になる場所や湿気が多い・水のかかる場所、油・ほこりが多い場所に置かないでください。故障のおそれがあります。
- 長期間ご使用にならないときは電池を取り外して保管してください。

<お手入れについて>

- 必ず電池を抜いた状態でお手入れしてください。本体の汚れはかたく絞った柔らかい布で拭き取ってください。汚れがひどいときは中性洗剤を少し布につけて拭き、その後から拭きをしてください。シンナー・ベンジン・ガソリン・灯油・アルコール・漂白剤などは変色、変形、破損のおそれがあるので使用しないでください。

各部の名称

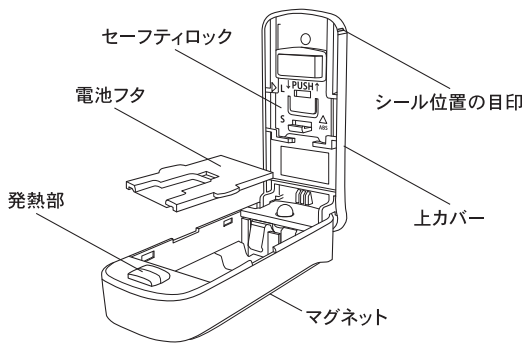

使用方法

接着できる素材はポリプロピレン、ポリエチレン、塩ビ、アルミ蒸着袋で0.1mm以下の厚みの袋です。野菜の包装袋やレジ袋（ポリ袋）、スナック菓子袋（アルミ蒸着袋）などの袋にご使用ください。袋が切れることがあります。接着に関しては問題ございません。

- ①上カバーの後部を押し、カバーを開きます。

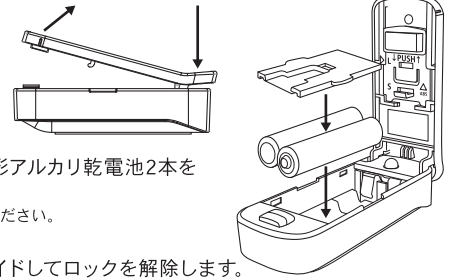

- ②電池フタを開けて、単3形アルカリ乾電池2本を
⓪正しく入れます。
※必ずアルカリ乾電池をご使用ください。
- ③電池フタを閉じます。
- ④セーフティロックをスライドしてロックを解除します。

ロック状態

L (ロック)を
▶に合わせた
状態

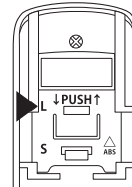

ロック解除

S (シール)を
▶に合わせた
状態

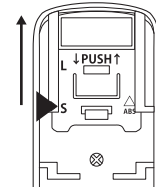

- ⑤シールをします。※袋の素材・厚さにより速度と押す力を調整してください。
※上カバー左右の突起は、シール位置の目印です。

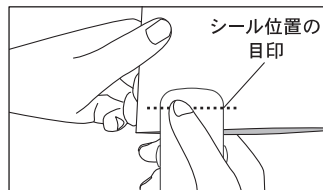

片手で袋を持ち、片手でシーラーを持ってください。

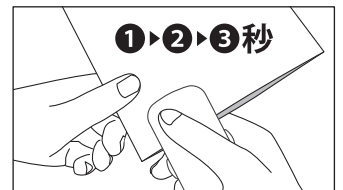

シーラーを押して、約3秒予熱してください。※指などはさまないよう、ご注意ください。

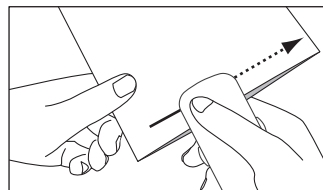

ゆっくりシーリングを行ってください。

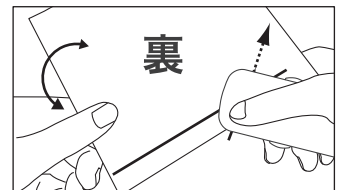

袋を反転させて、残りの部分を密封します。

- ⑥使用後、セーフティロックをスライドしてロック状態にしてから上カバーを閉じます。

製品仕様

| | |
|--------|--|
| 主な材質 | 本体・セーフティロック:ABS樹脂 発熱部:PTFE布・ニクロム線・セラミック |
| 電源 | DC3.0V 単3形アルカリ乾電池×2本(別売) |
| 電池使用寿命 | 約3か月(新品アルカリ乾電池使用、1日3回使用の場合) |
| 外形寸法 | (約)幅41×高さ30×奥行86mm |
| 質量 | 約41g(乾電池含まず) |
| 付属品 | 保証書付取扱説明書 |

※商品改良のため、仕様及び外観は予告なしに変更することがあります。

保証書

| | | | |
|------------------------|------------|----------|---------|
| 商品名 | ハンディシーラー | ★お買い上げ日: | 年 月 日 |
| 型番 | KAJ-Z001-W | 品番 | 08-1186 |
| 保証期間: 本体1年間(お買い上げの日から) | | | |
| お客様 | ふりがな | 様 | |
| | ★ご住所 〒 | - | |
| 販売店 | 電話 | () | |
| | ★住所 店名 電話 | | |

(注)★印欄に記入のない場合は無効となりますので、必ずご確認ください。
※この保証書は、本書に明示した期間、条件のもとにおいて無料修理をお約束するものです。
※この保証書によって保証書を発行している者(保証責任者)、及びそれ以外の事業者に対するお客様の法律上の権利を制限するものではありません。 ※保証期間経過後の修理についてご不明の場合は、お買い上げの販売店または弊社修理ご相談センターにお問い合わせください。 ※お客様にご記入いただいた保証書の内容は、保証期間内のサービス活動及びその後の安全点検活動のために記載内容を利用させていただく場合がありますので、ご了承ください。

保証規定

- 1.取扱説明書、本体貼付ラベル等の注意書に従った使用状態で、保証期間内に故障した場合のみ、無料修理いたします。
- 2.保証期間内でも次の場合には有料修理となります。
(イ)使用上の誤り、または、自己修理、分解、調整、改造等による故障及び損傷
(ロ)お買い上げ後の輸送、移動、落下等による故障及び損傷
(ハ)火災、地震、水害、落雷、その他の天災地変、公害、塩害、異常電圧、水掛り等による故障及び損傷
(ニ)消耗または摩耗した部品、付属品の交換
(ホ)本書のご提示がない場合
(ヘ)本書にお買い上げ年月日、お客様名、販売店の記入がない場合、あるいは文字を書きかえられた場合(但し、販売店シールや領収書でも未記入項目の代用となります)
(ト)本品本来の用途以外に使用された場合の故障及び損傷
(チ)一般家庭用以外(例:業務用、または業務用に準ずる使用方法)で使用された場合の故障及び損傷
- 3.ご贈答、ご転居等で本保証書に記入のお買い上げ販売店に修理をご依頼にならない場合は、弊社修理ご相談センターにお問い合わせください。
- 4.本書は日本国内においてのみ有効です。This warranty is valid only in Japan.
- 5.本書は再発行いたしませんので紛失しないよう大切に保管してください。

OHM 株式会社 オーム電機
〒342-8502 埼玉県吉川市旭3-8
<https://www.ohm-electric.co.jp>

修理に関するご相談は 修理ご相談センターへ
電話受付 048-992-3970 平日9:00~17:00
※土曜・日曜・祝日及び年末年始は除きます

製品に関するお問い合わせは お客様相談室へ
●通話料無料 ●携帯・IP・公衆電話からは
0120-963-006 048-992-2735
電話受付 平日9:00~17:00
※土曜・日曜・祝日及び年末年始は除きます