

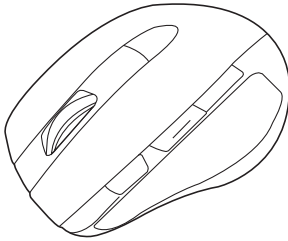

MA-BTBL121BK

# Bluetoothマルチペアリングマウス 取扱説明書



この度は、Bluetoothマルチペアリングマウス「MA-BTBL121BK」(以下本製品)をお買い上げいただき誠にありがとうございます。この取扱説明書では、本製品の使用方法や安全にお取扱いいただくための注意事項を記載しております。ご使用前のによくご覧ください。読み終わったあともこの取扱説明書は大切に保管してください。

## 最初にご確認ください

お使いになる前に、セット内容がすべて揃っているかご確認ください。  
万一、足りないものがございましたら、お買い求めの販売店にご連絡ください。

### セット内容

- ①マウス本体 ..... 1台
- ②単四乾電池(テスト用) ..... 2本
- ③取扱説明書(本書) ..... 1部
- ④保証書 ..... 1部

※欠品や破損があった場合は、品番(MA-BTBL121BK)と上記の番号(①～④)と名称(単四乾電池など)をお知らせください。

本取扱説明書の内容は、予告なしに変更になる場合があります。  
最新の情報は、弊社WEBサイト(<https://www.sanwa.co.jp/>)をご覧ください。

デザイン及び仕様については改良のため予告なしに変更することがあります。  
本書に記載の社名及び製品名は各社の商標又は登録商標です。

## サンワサプライ株式会社

### 健康に関する注意

マウスやトラックボール、キーボードを長時間操作すると、手や腕や首、肩などに負担が掛かり痛みや痺れを感じることがあります。そのまま操作を繰り返していると、場合によっては深刻な障害を引き起こす恐れがあります。マウスやキーボードを操作中に身体に痛みや痺れを感じたら、直ちに操作を中止し、場合によっては医師に相談してください。また日常のパソコン操作では定期的に休憩を取り、手や腕や首、肩など身体に負担が掛からないように心がけてください。

### 絵表示の意味

**警告** この事項を守らないと火災・感電により、死亡や大けがの原因となります。

**注意** この事項を守らないと事故や他の機器に損害を与えたりすることがあります。

**!** 注意していただきたいことを示します。

### 安全にお使いいただくためのご注意(必ずお守りください)

#### 警告

- 分解、改造はしないでください。  
(火災、感電、故障の恐れがあります) ※保証の対象外になります。
- 水などの液体に濡らさないでください。  
(火災、感電、故障の恐れがあります)
- 本体に異常がある場合は使用を中止してください。  
(火災、感電の恐れがあります)
- 小さな子供のそばでは本製品の取外しなどの作業をしないでください。  
(小さい部品を飲み込んだりする危険性があります)

#### 注意

- 取付け取外しの時は慎重に作業を行ってください。  
機器の故障の原因となります。
- 次のようなところで使用しないでください。
  - (1)直接日光の当たる場所
  - (2)湿気や水分のある場所
  - (3)傾斜のある不安定な場所
  - (4)静電気の発生する場所
  - (5)通常の生活環境とは大きく異なる場所
  - (6)マグネットのような磁気のある場所
- 長時間の使用後は高温になっております。取扱いにはご注意ください。  
(火傷の恐れがあります)
- パソコン用のマウス以外の用途では使用しないでください。
- マウスの誤動作によって、重大な影響を及ぼす恐れのある機器では使用しないでください。
- 1ヶ月以上マウスを使用しない場合は、本製品をパソコンから取外してください。
- センサーの光を直接見ることは危険です。目を痛めることがありますので十分注意してください。

#### ■お手入れについて

- (1)清掃する時は電源を必ずお切りください。
- (2)機器は柔らかい布で拭いてください。
- (3)シンナー・ベンジン・ワックス等は使わないでください。

### 注意

#### ■Bluetoothについて

- 本製品の使用周波数帯では、産業・科学・医療用機器等のほか、工場の製造ライン等で使用されている移動体識別用の構内無線局(免許を要する無線局)及び特定小電力無線局(免許を要しない無線局)が運用されています。
- 本製品を使用する前に、近くで移動体識別用の構内無線局及び特定小電力無線局が運営されていないことを確認してください。
- 万一、本製品から移動体識別用の構内無線局に対して電波干渉の事例が発生した場合は、使用場所を変えるか、速やかに電波の発射を停止してください。

#### ■良好な通信のために

- 他の機器と見通しの良い場所で通信してください。建物の構造や障害物によっては、通信距離が短くなります。特に鉄筋コンクリートなどを挟むと、通信不能な場合があります。
- Bluetooth接続においては、無線LANその他の無線機器の周囲、電子レンジなど電波を発する機器の周囲、障害物の多い場所、その他電波状態の悪い環境で使用しないでください。接続が頻りに途切れたり、通信速度が極端に低下したり、エラーが発生する可能性があります。
- IEEE802.11g/bの無線LAN機器と本製品などのBluetooth機器は同一周波数帯(2.4GHz)を使用するため、近くで使用すると互いに電波障害を発生し、通信速度が低下したり接続不能になる場合があります。この場合は、使用しない機器の電源を切ってください。
- 無線機や放送局の近くで正常に通信できない場合は、使用場所を変更してください。

## 1.接続手順

詳細は各項目をご覧ください。



## 2.対応機種・対応OS

#### ■対応機種

Windows搭載(DOS/V)/パソコン・タブレット※1  
Androidスマートフォン・タブレット※2  
Apple Macシリーズ※3

- ※1 Bluetoothモジュールが内蔵されている機種。
- ※2 Bluetoothマウスに対応している機種。対応機種はご使用の機器の仕様をご確認ください。
- ※3 Bluetoothアダプタを接続・インストールしている機種。

#### ■対応OS

- Windows 10・8.1・8・7
- Android 3.0以降
- macOS 10.12～10.13, Mac OS X 10.9～10.11※4

※この文章中に表記されているその他の製品名などは、それぞれのメーカーの登録商標、商標です。  
※機種により対応できないものもあります。

- ※4 Mac OS Xは、標準インストールされているSafari, Mail, テキストエディット及びFinderなど、OS標準ドライバでスクロール可能なアプリケーションのみスクロール可能です。ホイールボタン押下による動作はサポートしません。

## 3.特長

- 3台までペアリングが可能なBluetoothマウスです。ボタン1つで接続先を切替えることができます。
- Windows, Mac OS, Androidに対応していますので、パソコンやタブレットなど、OSが違う機器間でも使用、切替えることができます。
- ※対応しない機種もありますので、ご使用の機器の仕様をご確認ください。
- カウント切替えボタンにより1600カウント固定と自動調節を切替えて使用できます。自動調節は800～2400カウントのお好みの速度で操作を行います。
- 高性能ブルーLEDセンサーを搭載し、高い読み取り性能を実現します。光沢感のあるデスク面でもマウスパッドなしでスムーズな操作が可能です。
- ※鏡など光を反射する素材や、ガラスなど透明な素材の上で使用すると、カーソルがスムーズに動かない場合があります。また規則正しいパターンの上ではトラッキング能力が低下する場合があります。
- 戻る・進むボタンを搭載しており、サイドの2ボタンで、Windowsでの「戻る・進む」の操作がスピーディーに行えます。

## 4.仕様

適合規格	Bluetooth Ver.3.0
プロファイル	HID (Human Interface Device Profile)
周波数範囲	2.402～2.480GHz
通信範囲	最大半径約8m(非磁性体上/木製天板)
分解能	固定時:1600count/inch、カウント自動調節機能ON時:800～2400count/inch
読み取り方式	ブルーLEDセンサー方式
ボタン	2ボタン、2サイドボタン、カウント切替えボタン、接続切替えボタン、ホイール(スクロール)ボタン
サイズ・重量	マウス/W63xD99xH38mm・約64g(電池含まず)
電池性能	連続動作時間:約225時間、連続待機時間:約6000時間、使用可能日数:約3ヶ月間 ※1日8時間パソコンを使用中、マウス操作を25%程度行う場合。(アルカリ単四乾電池使用時) ※弊社社内テスト値であり、保証値ではありません。

※電波の通信範囲は使用環境によって異なります。

## 5.各部の名称とはたらき

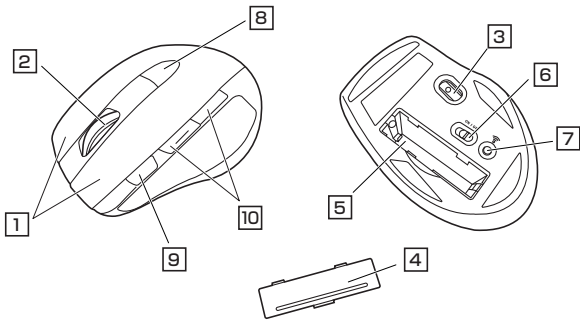

- 1 左ボタン・右ボタン …… 左ボタンは通常クリック、ダブルクリックに使われます。また右ボタンはWindowsでのアプリケーションごとに設定されているマウスの動きも行った、ポップアップメニューの表示をすることもできます。
- 2 ホイールボタン …… インターネットやWindows上のドキュメント画面をスクロールさせる(スクロールボタン)際、このホイールを前後に回転させて上下スクロールを可能にします。
  - スクロールモード …… インターネットやWindows上のドキュメント画面でスクロールモードを使用する際、このボタンをクリックしマウスを前後左右に少し動かすと自動的に画面がスクロールします。このスクロールを止めには、ホイールボタンをもう一度押してください。
  - ズーム …… ズームはMicrosoft IntelliMouseの通常機能ですので、MS-OFFICE用のアプリケーションに対応しています。「ズーム」とはウィンドウ内の倍率を変えることです。「Ctrl」キーを押しながらホイールを回転させると、ズームが簡単に行えます。
    - 「Ctrl」キーを押しながらホイールをモニター方向に回転させると、倍率が上がります。
    - 「Ctrl」キーを押しながらホイールを手前方向に回転させると、倍率が下がります。
- 3 ブルーLEDセンサー …… 光沢感のあるデスク面でもマウスパッドなしでスムーズな操作感を実現します。
- 4 電池カバー …… このカバーを外して、電池を入れます。
- 5 電池収納スロット …… 電池を収納することができます。
- 6 電源ボタン …… このボタンを押して電源をON/OFFします。
- 7 ペアリングボタン …… このボタンを押してマウスをペアリングモードにします。
- 8 接続切替ボタン …… ペアリングしたデバイスを切替えるボタンです。ボタンを押すと、同じ部分にあるLEDが「1回→2回→3回→1回…」という順番で変わっていきます。LED1回点灯…モード1にペアリングされたデバイスに接続します。LED2回点灯…モード2にペアリングされたデバイスに接続します。LED3回点灯…モード3にペアリングされたデバイスに接続します。また、各LED点灯回数に応じてペアリングの操作をする際にも使用します。
- 9 カウント切替ボタン …… カウントの設定を「1600dpi(固定)」と「カウント自動調節機能」を切替えるボタンです。このボタンを押すと、接続切替ボタン部分のLEDが、「1回→2回→1回…」という順番で変わっていきます。LED1回点灯…1600dpiモード LED2回点灯…カウント自動調節機能ON
- 10 戻るボタン・進むボタン …… Webブラウザで「戻る・進む」の操作がスピーディーに行えます。

## 6.電池の入れ方

1. マウス裏面の電池カバーのA部を押し込み引き上げて開き、取外します。
2. 付属または新品の単四乾電池を2本電池収納スロットに入れます。  
※正しい極性で入れてください。

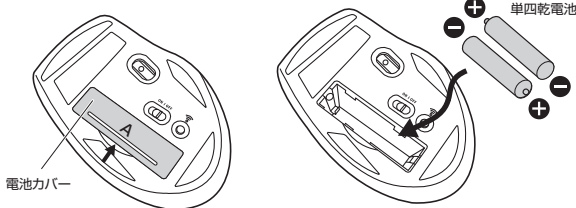

3. 電池カバーのツメを差し込んで、逆の手順でフタを閉じます。

※マウスを動かしている際、カーソルの動きがスムーズでなくなったり、ブルーLEDセンサーが点灯しなくなったら、電池を交換してください。  
 ※電池交換の際には、新品の単四アルカリ乾電池をご利用ください。(付属の電池はテスト用ですので、電池寿命が短くなります)  
 ※電池交換の際はマウスの電源をOFFの状態で行ってください。  
 ※空になった電池をマウス内に置いておくと液もれの原因になりますので、取出しておいてください。

## 7. Bluetoothのペアリングについて

### ■ペアリングモード

マウス裏面のペアリングボタンを押すと、ペアリングモードに入ります。ペアリング操作に関しては「8.~ペアリング操作」をご確認ください。

### ■スタンバイモード

マウスを操作中にマウスを動かさない状態がほんの少し続くと、スタンバイモードになります。マウスボタンを押すと、すぐに復帰します。

### ■スリープモード

マウスを動かさない状態が約10分続くと、スリープモードになります。ボタンを押すと、マウスが復帰して動作可能になります。



マウスがスリープモード状態になった際は、必ずマウスのボタンを押して復帰させる必要があります。その際、復帰まで数秒間かかります。また、復帰時に押したボタンが反応する場合がありますのでご注意ください。

## 8.ペアリング操作



ペアリング操作が完了した後は、マウスの電源をONにすると自動的に接続されるようになりますが、初回またはペアリングがない状態で電源をONにしても自動的にペアリングされません。必ず以下のペアリング操作を行ってください。

1. 電源ボタンをONにすると、ブルーLEDセンサー、及び接続切替ボタンが約1秒光ります。
2. 裏面にあるペアリングボタンを押すと、接続切替ボタンのLEDが赤に点滅し、ペアリングモードに入ります。
3. ペアリングしたいモードを選択します。接続切替ボタンを押して、LED点灯回数を確認してください。モード1にペアリングする場合は、接続切替ボタンのLEDが1回点灯した状態で行います。

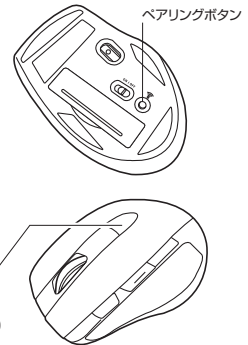

※下記の説明はWindows OS、標準でBluetoothを内蔵しているデバイスでの例です。外付けのUSB Bluetoothアダプタなどを使用されている場合は、そちらの取扱説明書をご確認ください。

## Windows 10

4. 画面左下のWindowsマークをクリックし、「スタートメニュー」を開きます。
5. 「設定」をクリックします。

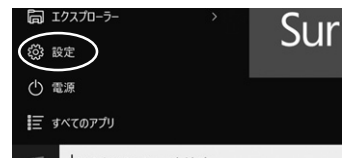

6. 設定ウィンドウ内の「デバイス」をクリックします。



7. デバイス設定ウィンドウ内の「Bluetoothとその他のデバイス」をクリックし、「Bluetoothまたはその他のデバイスを追加する」をクリックします。

8. デバイスを追加するの画面になるので、「Bluetooth」をクリックします。



9. マウスの電源をONにし、ペアリングボタンを押し、しばらくすると「1 to 3 Bluetooth Mouse」が表示されるので「1 to 3 Bluetooth Mouse」をクリックします。



10. 下記画面が表示されるとペアリングは完了です。「完了」をクリックしてください。



11. 「1 to 3 Bluetooth Mouse」が表示されていることを確認してください。



## 8. ペアリング操作 (続き)

### Windows 8.1

4.画面右端に、「チャーム」を表示させます。

【チャームの表示方法】

マウス、およびタッチパッドを使用できる場合はマウスカーソルを右上もしくは左下に固定、タッチパネルの場合は右画面外側から内側に向かってスワイプすると表示されます。



5.「設定」をクリック、またはタッチし、「PC設定の変更」をクリック、またはタッチします。



6.左のメニューにある「PCとデバイス」をクリック、またはタッチします。



7. Bluetoothを「オン」にし、「1 to 3 Bluetooth Mouse」が表示されたら、クリック、またはタッチしてペアリングします。数秒後、インストールが完了します。※1



！ ペアリング前は「マウス」と表示され、ペアリング後に「1 to 3 Bluetooth Mouse」と表示される場合があります。

### Windows 8

4.画面右端に、「チャーム」を表示させます。



5.「設定」をクリック、またはタッチし、「PC設定の変更」をクリック、またはタッチします。

6.左のメニューにある「デバイス」をクリック、またはタッチします。



※事前にBluetoothが「オン」である必要がありますので、確認される場合は「ワイヤレス」をクリック、またはタッチし、状態を確認してください。

7.右に表示されるメニューの「デバイスの追加」をクリック、またはタップし、「1 to 3 Bluetooth Mouse」が見つかったら、選択してペアリングを完了させます。※1



！ ペアリング前は「マウス」と表示され、ペアリング後に「1 to 3 Bluetooth Mouse」と表示される場合があります。

### Windows 7

4.タスクバー左下の「Windowsボタン(スタートボタン)」をクリックし、「デバイスとプリンター」を選択します。

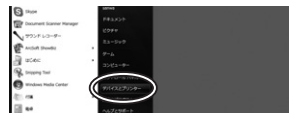

5.左上の「デバイスの追加」をクリックします。



6.「1 to 3 Bluetooth Mouse」が見つかったら、選択し、右下の「次へ」を選択します。その後ペアリングが行われ、完了です。※1 ※2

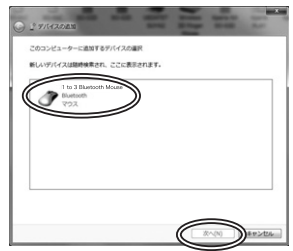

※1:1台のペアリング設定が終わったら、接続切替ボタンで別のモードに切替えて、再度同じ動作を行ってください。(新たな接続先のOS等ペアリング方法が違う場合は、そのOSに従ってペアリング操作をしてください)

※2:ペアリング操作、および待ち時間中にタイムアウト(ペアリング、インストール)が完了しない場合

パソコンがインターネットに接続されており、かつ設定で「デバイス用のドライバのインストール設定」が自動更新になっている場合、接続中にHIDドライバのアップデート検索が行われ、ペアリング有効時間を過ぎ、ペアリングに失敗する場合があります。その際は、下記設定方法で自動更新を一時的に止めて再設定してください。

1.スタートメニューから「デバイスとプリンター」をクリックし、「デバイス」の項目にある本体に該当するアイコンを右クリックします。



2.「デバイスのインストール設定」をクリックします。



3.「いいえ、実行方法を選択します」を選択し、「常に...」以外の項目のどちらかをチェックし、「変更の保存」をクリックします。

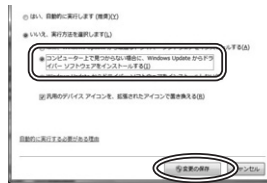

4.以上の手順を終えて、再度ペアリング設定を行います。一度ペアリング、接続設定が完了すれば、この設定は元に戻しても問題ありません。手順1から再度設定を行い、元に戻してください。

### macOS 10.12~10.13

4.デスクトップ下部のメニューバーの「環境設定」をクリックし、「マウス」のアイコンをクリックします。



5.下の画面が表示され、「1 to 3 Bluetooth Mouse」が表示されたら「続ける」をクリックしてください。



6.完了すると右の画面が表示されます。マウスの設定をお好みで設定してください。



### Mac OS X 10.9以降

4.メニューバーのBluetoothアイコンをクリックし、「Bluetooth」環境設定を開く...」を選択します。



5.「Bluetooth」が表示されます。デバイス名に「1 to 3 Bluetooth Mouse」が表示されたら「ペアリング」をクリックしてください。



6.設定完了です。Bluetoothマウスが使用可能になりました。※1



## Android

1. Androidの機器側のBluetooth設定をONにします。
2. Bluetoothの検出が始まりますので、マウスの電源ONの状態にして、左ボタン・右ボタン・スクロールボタンを2〜3秒長押しします。  
※ペアリングモードになりLEDが点滅します。
3. Androidの機器側に「1 to 3 Bluetooth Mouse」が検出されたら選択して、接続します。

※詳しくはご使用の機器の取扱説明書をご覧ください。

## 9. 故障かな...と思ったら

### Q. Bluetoothマウスが突然動かなくなる。

- A. Bluetoothマウスが突然動かなくなる場合は、Bluetoothの省電力モードが働いている場合があります。その場合はBluetoothの省電力モードを解除することで回避できる可能性があります。

- (1) システムのプロパティから「デバイスマネージャ」をクリックします。



- (2) 「Bluetooth」のプロパティを開いてパソコンのBluetoothアダプタをダブルクリックします。



Bluetoothアダプタはパソコンによって異なります。詳しくはご使用のパソコンの取扱説明書を確認してください。

- (3) 「電源の管理」をクリックします。



- (4) 「電力の節約のために、コンピューターでこのデバイスの電源をオフにできるようにする」のチェックを外し「OK」をクリックします。以上で完了です。

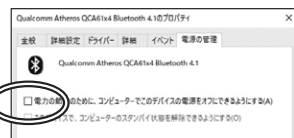

### Q. マウス(マウスカーソル)が動かない。

- A. 1. ペアリングが切れていないか確認してください。  
2. 電池の残量が空になっているかもしれないので、電池を交換してみてください。

### Q. マウスをしばらく操作しないと、動き始めた際に少し時間がかかる。マウス(マウスカーソル)が動かなくなる。

- A. 本製品は、電池の消費を抑えるため、しばらくマウス操作を行わないとスリープモードに入ります。マウスボタンを押すと復帰しますが、復帰まで数秒かかります。

### Q. マウスカーソルの動きがスムーズでない。

- A. ブルーLEDセンサーは非常に高性能なセンサーですが、鏡などの光を反射する素材や、ガラスなど透明な素材の上で使用になると、マウスカーソルがスムーズに動かない場合もあります。また、規則正しいパターンの上ではトラッキング性能が低下する場合があります。

### Q. Internet Explorerでスムーズにスクロールできない。

- A. Internet Explorerを起動し、「ツール」→「インターネットオプション」→「詳細設定」で、「スムーズスクロールを使用する」のチェックを外してください。

### Q. Windowsのディスプレイモードをトゥルーカラーにすると、スクロールの動きがおかしくなった。

- A. ハイカラーモードを選択してください。トゥルーカラーでは、CPUからデータを伝えるのに時間がかかるため、スピードコントロールの動きが遅くなります。

### Q. Bluetoothの設定メニューが見つからない。

- A. ご使用のパソコンはBluetoothに対応していますか? 取扱説明書、またはデバイスマネージャからご確認ください。

### Q. ペアリングし直す際のBluetoothデバイスの削除の仕方をお教えてください。

- A. 弊社ホームページ(<https://www.sanwa.co.jp/>)から「お客様サポート」→「Q&A(よくある質問)」のページを開いて、Q&Aカテゴリを「すべて」、キーワードを「3212」で検索すると表示されます。

### Q. 接続できない、接続してもカーソルが動かない。

- A. ご使用のパソコン以外に、Bluetooth対応スマートフォンなどの機器があればそちらでもお試しください。

### Q. パスコードを求められる。

- A. 「何も入力しない」「0000」「1234」の入力をお試しください。

### Q. マウスは認識、接続できているが動作しない、など。

- A. ご使用のパソコンのBluetoothデバイスドライバの更新がないか確認し、再度お試しください。

## 保証規定

- 1) 保証期間内に正常な使用状態でご使用の場合に限り品質を保証しております。万一保証期間内で故障がありました場合は、弊社所定の方法で無償修理いたしますので、保証書を製品に添えてお買い上げの販売店までお持ちください。
- 2) 次のような場合は保証期間内でも有償修理になります。
  - (1) 保証書をご提示いただけない場合。
  - (2) 所定の項目をご記入いただけない場合、あるいは字句を書き換えられた場合。
  - (3) 故障の原因が取扱い上の不注意による場合。
  - (4) 故障の原因がお客様による輸送・移動中の衝撃による場合。
  - (5) 天変地異、ならびに公害や異常電圧その他の外部要因による故障及び損傷の場合。
  - (6) 譲渡や中古販売、オークション、転売などでご購入された場合。
- 3) お客様ご自身による改造または修理があったと判断された場合は、保証期間内での修理も受けいたしかねます。
- 4) 本製品の故障、またはその使用によって生じた直接、間接の損害については弊社はその責を負わないものとします。
- 5) 本製品を使用中に発生したデータやプログラムの消失、または破損についての補償はいたしかねます。
- 6) 本製品は医療機器、原子力設備や機器、航空宇宙機器、輸送設備や機器などの人命に関わる設備や機器、及び高度な信頼性を必要とする設備や機器やシステムなどへの組み込みや使用は意図されておりません。これらの用途に本製品を使用され、人身事故、社会的障害などが生じても弊社はいかなる責任も負いかねます。
- 7) 修理ご依頼品を郵送、またはご持参される場合の諸費用は、お客様のご負担となります。
- 8) 保証書は再発行いたしませんので、大切に保管してください。
- 9) 保証書は日本国内においてのみ有効です。

サンワサプライ株式会社

切り取った保証書をこちらに  
糊やテープで貼付けて保管してください

最新の情報はWEBサイトで!! <https://www.sanwa.co.jp/>

- サポート情報
  - Q&A(よくある質問)
  - ソフトダウンロード
  - 各種対応表
- など、最新情報を随時更新しています。

### ▼トップページから



### ▼サポートページへ



ご質問、ご不明な点などがありましたら、ぜひ一度弊社WEBサイトをご覧ください。

各情報ページを直接ご覧いただくこともできます。

本取扱説明書の内容は、予告なしに変更になる場合があります。  
最新の情報は、弊社WEBサイト(<https://www.sanwa.co.jp/>)をご覧ください。

## サンワサプライ株式会社

ver.1.0

岡山サイバサイセンター/〒700-0825 岡山県岡山市北区田町1-10-1 TEL.086-223-3311 FAX.086-223-6123  
東京サイバサイセンター/〒140-8566 東京都品川区南大井6-5-8 TEL.03-5763-0011 FAX.03-5763-0033  
札幌営業所/〒060-0808 札幌市北区北八条西4-1-1 パストラルビルN8 TEL.011-611-3450 FAX.011-716-8990  
仙台営業所/〒983-0851 仙台市宮城野区権ヶ岡1-6-37 宝栄ビル TEL.022-257-4638 FAX.022-257-4633  
名古屋営業所/〒463-0015 名古屋市中村区権町16-7 カジヤビル TEL.052-453-2031 FAX.052-453-2033  
大阪営業所/〒532-0003 大阪市淀川区客原4-1-45 新大阪八千代ビル TEL.06-6395-3110 FAX.06-6395-3315  
福岡営業所/〒812-0012 福岡市博多区博多駅前8-20 2階2博多相互ビル TEL.092-471-6721 FAX.092-471-8078

BI/AC/YHdAu